

ALLEGATO A

*Specifiche tecniche per la trasmissione telematica Modello IRAP 2015*

## INDICE

<b>1. AVVERTENZE GENERALI .....</b>	<b>3</b>
1.1 BREVI CENNI SUL LINGUAGGIO XML .....	3
<b>2. CONTENUTO DELLA FORNITURA .....</b>	<b>4</b>
2.1 GENERALITÀ .....	4
2.2 NAMESPACES .....	4
<b>3. XML SCHEMA DEFINITION .....</b>	<b>7</b>
3.1 LEGENDA DEI SIMBOLI GRAFICI .....	9
3.2 MESSAGGIO .....	10
3.2.1 <i>Intestazione</i> .....	10
3.2.2 <i>Contenuto</i> .....	10
3.3 FORNITURA .....	11
3.3.1 <i>Intestazione</i> .....	11
3.3.2 <i>Dichiarazione</i> .....	12
3.4 FRONTESPIZIO .....	13
3.4.1 <i>Frontespizio_Type</i> .....	15
3.4.2 <i>PersoneFisiche</i> .....	16
3.4.3 <i>SoggettiDiversiDaPF</i> .....	17
3.4.4 <i>DatiSottoscrittore</i> .....	18
3.4.5 <i>FirmaDichiarazione</i> .....	19
3.4.6 <i>VistoConformita</i> .....	21
3.4.7 <i>ImpegnoATrasmettere</i> .....	21
3.5 DATI CONTABILI .....	22
3.5.1 <i>QuadroIQ</i> .....	23
3.5.2 <i>QuadroIP</i> .....	40
3.5.3 <i>QuadroIC</i> .....	50
3.5.4 <i>QuadroIE</i> .....	58
3.5.5 <i>QuadroIK</i> .....	64
3.5.6 <i>QuadroIR</i> .....	69
3.5.7 <i>QuadroIS</i> .....	81
3.6 SCHEMA DOCUMENTS .....	96
3.6.1 <i>File fornituraIra_2015_v1.xsd</i> .....	96
3.6.2 <i>File typesIra_2015_v1.xsd</i> .....	113
3.6.3 <i>File datiFiscali_v4.xsd</i> .....	115
3.6.4 <i>File typeEventi_v4.xsd</i> .....	119
3.6.5 <i>File typesProvincie_v3.xsd</i> .....	120
3.6.6 <i>File typesDati_v3.xsd</i> .....	124
3.6.7 <i>File typesFiscali_v4.xsd</i> .....	127
3.6.8 <i>File telematico_v1.xsd</i> .....	136

## **CONTENUTO E CARATTERISTICHE TECNICHE DEI DATI DELLE DICHIARAZIONI IRAP 2015 DA TRASMETTERE ALLA AGENZIA DELLE ENTRATE IN VIA TELEMATICA**

### **1. AVVERTENZE GENERALI**

Il contenuto e le caratteristiche della fornitura dei dati relativi alle dichiarazioni IRAP 2015 da trasmettere all'Agenzia delle Entrate in via telematica sono contenuti nelle specifiche tecniche di seguito esposte.

Si precisa che una dichiarazione da inviare i cui dati non rispettino le specifiche tecniche verrà **scartata**.

Le modalità per la trasmissione dei dati in via telematica sono stabilite con il decreto del 31 luglio 1998 (pubblicato nella G.U. del 12 agosto 1998, n. 187) e successive modificazioni.

#### **1.1 Brevi cenni sul linguaggio XML**

L'Agenzia delle Entrate ha scelto di adottare, per la definizione della fornitura relativa alle dichiarazioni IRAP 2015, il linguaggio XML (eXtensible Markup Language).

L'XML è un metalinguaggio, ossia una "grammatica", per la definizione di documenti da gestire con strumenti informatici.

Per "grammatica" si intende l'insieme standard di definizioni e di regole sintattiche mediante le quali la struttura logica di un documento viene tradotta in una corrispondente struttura fisica, composta di elementi sintattici chiamati **tag**, ossia sequenze di caratteri delimitate dai segni '<' e '>'.

Concretamente, un file XML è un file di testo costituito da diversi **elementi** individuati dai **tag**, ciascuno dei quali identifica un componente logico del documento.

Gli **elementi** sono organizzati secondo una **struttura gerarchica**: ciascun **elemento** può infatti contenere altri elementi (**sottoelementi**) oppure del testo. L'elemento principale della struttura "ad albero" così ottenuta è denominato **radice (root element)**.

Agli **elementi** possono essere associate altre informazioni che ne descrivono le proprietà, tali informazioni sono chiamate **attributi**.

La modellazione della fornitura delle dichiarazioni IRAP 2015 è stata realizzata introducendo una nuova radice denominata **Messaggio**, descritta nel paragrafo 3.2, all'interno della quale sono stati individuati i due sottoelementi **Intestazione** e **Contenuto**.

L'elemento **Intestazione** espone il codice fiscale del soggetto responsabile dell'invio telematico, l'elemento **Contenuto** definisce al suo interno una **Fornitura** astratta che, nel caso del modello Irap 2015, assume le caratteristiche di quella ad esso relativa descritta nel paragrafo 3.3.

L'elemento **Contenuto** espone l'attributo **codiceFornitura** che per il suddetto modello deve essere impostato al valore **IRA15**.

La struttura della fornitura xml è descritta, mediante l'**XML Schema**, in uno specifico documento (**schema document**), identificato dall'estensione "**xsd**". Il file XSD (XML Schema Definition) delinea il contenuto della fornitura definendone gli elementi ed evidenziandone attributi e relazioni reciproche.

In particolare, lo **schema** relativo alla fornitura xml identifica tre diverse tipologie di componenti: elementi di significato generale, ossia indipendenti dal tipo di documento contenuto nella fornitura stessa, elementi che rappresentano i componenti logici di una generica dichiarazione ed elementi che costituiscono, più specificamente, la struttura di una dichiarazione Modello IRAP.

Ciascuna delle suddette tipologie di componenti individua un "dominio di nomi" (**namespace**), un ambito nel quale gli elementi sono univoci ed hanno significato omogeneo.

Concretamente, lo schema relativo alla fornitura IRAP si compone di un insieme di documenti xsd, associati ai tre diversi namespace, nei quali sono definiti, oltre agli elementi della fornitura, anche i tipi di dati ad essi associati ed alcuni elenchi di codici predefiniti previsti per gli elementi della dichiarazione.

La denominazione ed il significato dei diversi file XSD sono illustrati dettagliatamente nel paragrafo 2.2.

## **2. CONTENUTO DELLA FORNITURA**

### **2.1 Generalità**

La fornitura oggetto della trasmissione telematica deve essere conforme alle specifiche dell'eXtensible Markup Language (XML) 1.0 (raccomandazione WC3 10 febbraio 1998) e deve essere codificata secondo la codifica UTF-8.

Il contenuto della fornitura xml, relativa al Modello IRAP 2015, deve inoltre soddisfare la sintassi descritta nel file XSD denominato *fornituraIra\_2015\_v1.xsd*, allegato al presente documento.

Il suddetto schema definisce la struttura della fornitura xml, delineando gli elementi permessi, i loro attributi, i tipi di dati ad essi associati e la relazione gerarchica tra gli elementi stessi.

La procedura distribuita dall'Agenzia delle Entrate esegue una prima fase di **validazione** della fornitura, ossia di verifica che il file sia conforme allo schema ad esso associato ed una successiva fase di **controllo**, nella quale esamina la correttezza dei dati indicati applicando regole specifiche per ciascun elemento.

**L'esito negativo della validazione determina sempre lo scarto dell'intera fornitura.**

I diagnostici generati in fase di **controllo** possono invece avere una diversa gravità a seconda dell'elemento interessato e possono determinare lo scarto della singola dichiarazione o dell'intera fornitura.

### **2.2 Namespaces**

Lo schema associato alla fornitura IRAP 2015 è organizzato facendo uso di diversi namespaces, il cui significato è illustrato in [Tabella 1](#) ed è suddiviso in più schema documents, il cui contenuto è descritto in [Tabella 2](#).

Ciascun namespace è identificato univocamente da un "nome", detto **URN** (Uniform Resource Name), al quale è associato un prefisso, utilizzato per brevità all'interno dello schema per indicare l'appartenenza di un elemento xml al namespace stesso.

Prefisso	Namespace	Descrizione
tm	urn:www.agenziaentrate.gov.it:specificheTecniche:telen t:v1	Namespace al quale appartengono gli elementi generali del messaggio trasmesso telematicamente, che non dipendono dalla tipologia di fornitura in esso contenuta.
cm	urn:www.agenziaentrate.gov.it:specificheTecniche:com mon	Namespace nel quale sono definiti i tipi di dati semplici, derivati dai tipi primitivi, che possono essere assegnati agli elementi di un generico documento trasmesso telematicamente. Allo stesso namespace appartengono anche gli elementi generali della fornitura che non dipendono dalla tipologia di documento in essa contenuto.
sc	urn:www.agenziaentrate.gov.it:specificheTecniche:sco: common	Namespace nel quale sono definiti gli elementi ed i tipi xml che compongono una generica dichiarazione.
ir	urn:www.agenziaentrate.gov.it:specificheTecniche:sco:i ra	Namespace nel quale sono definiti gli elementi ed i tipi xml che

		compongono la dichiarazione Modello IRAP.
--	--	---

**Tabella 1**

<b>Nome file</b>	<b>Contenuto</b>
telematico_v1.xsd	Contiene la definizione dei tipi xml relativi agli elementi generali del messaggio.
fornitura_v3.xsd	Contiene la definizione dei tipi xml relativi agli elementi generali della fornitura.
typesDati_v3.xsd	Contiene la definizione dei tipi di dati xml, derivati dai tipi primitivi predefiniti, associati agli elementi testuali della fornitura.
typesProvince_v3.xsd	Contiene la definizione di tipi xml semplici costituiti dalle sigle delle province italiane in vigore, dalle sigle delle province croate di Fiume, Pola e Zara e dalla sigla "EE" che indica un paese estero.
datiFiscali_v4.xsd	Contiene la definizione di tipi xml relativi alla generica dichiarazione.
typesFiscali_v4.xsd	Contiene la definizione di tipi xml semplici costituiti dai codici elencati in alcune tabelle associate alla dichiarazione: "Tabella generale dei codici carica", "Tabella generale di classificazione della natura giuridica", ecc.
typeEventi_v4.xsd	Contiene la definizione del tipo xml semplice costituito dall'elenco di tutti i codici previsti nella "Tabella degli eventi eccezionali".
fornituraIra_2015_v1.xsd	Contiene la definizione dei tipi xml relativi alla dichiarazione Modello IRAP 2015.
typesIra_2015_v1.xsd	Contiene la definizione ulteriori tipi xml semplici costituiti dai codici elencati in alcune tabelle associate alla dichiarazione

**Tabella 2****3. XML SCHEMA DEFINITION**

Il presente capitolo analizza lo schema che descrive la struttura della fornitura xml relativa al Modello Irap 2015.

Tale schema definisce elementi di tipo semplice, il cui contenuto è esclusivamente testuale e di tipo complesso contenenti altri elementi dello schema.

A ciascuno degli elementi semplici è attribuito uno dei tipi xml di dati definiti nella tabella 3.

Tipo	Descrizione
DatoAN_Type	Tipo semplice costituito da caratteri alfanumerici maiuscoli e dai caratteri: punto, virgola, apice, trattino, spazio, /, °, ^, ampersand. I caratteri: punto, virgola, apice, spazio, /, °, ^ e ampersand non sono ammessi come primo carattere della stringa.
DatoNU_Type	Tipo semplice che identifica numeri naturali positivi e negativi con al massimo 16 cifre.
DatoPC_Type	Tipo semplice che esprime una percentuale e dunque consente valori positivi non superiori a 100, con al massimo 2 cifre decimali. Il separatore decimale previsto è la virgola.
DatoQU_Type	Tipo semplice che identifica numeri positivi con al massimo 5 cifre decimali. La lunghezza massima prevista è di 16 caratteri, il separatore decimale previsto è la virgola.
DatoVP_Type	Tipo semplice che identifica numeri positivi con 2 cifre decimali. La lunghezza massima prevista è di 16 caratteri, il separatore decimale previsto è la virgola.
DatoN1_Type	Tipo semplice che identifica i numeri naturali da 1 a 9.
DatoNP_Type	Tipo semplice che identifica numeri naturali positivi con al massimo 16 cifre.
DatoPI_Type	Tipo semplice che identifica la partita IVA rispettandone i vincoli di struttura.
DatoCN_Type	Tipo semplice che identifica un codice fiscale numerico rispettandone i vincoli di struttura.
DatoCF_Type	Tipo semplice che identifica un codice fiscale alfanumerico rispettandone i vincoli di struttura.
DatoCB_Type	Tipo semplice che consente esclusivamente i valori 0 e 1.
DatoCB12_Type	Tipo semplice che consente esclusivamente 12 caratteri con i valori 0 e 1.
DatoDT_Type	Tipo semplice che identifica una data nel formato gmmaaaa. La data indicata non deve essere successiva alla data corrente.
DatoDA_Type	Tipo semplice che identifica un anno nel formato aaaa. Sono ammessi anni dal 1800 al 2099.
DatoDN_Type	Tipo semplice che identifica una data nel formato gmmaaaa.
DatoD6_Type	Tipo semplice che identifica una data nel formato maaaa.
DatoEM_Type	Tipo semplice che identifica un indirizzo email.
DatoGA_Type	Tipo semplice che identifica il numero di giorni in un anno e va da 1 a 365



DatoTL_Type	Tipo semplice che identifica un elemento di tipo telefono
DatoCP_Type	Tipo semplice che identifica un elemento di tipo cap

**Tabella 3**

Nei paragrafi che seguono gli elementi che compongono la fornitura sono esaminati singolarmente, seguendo la struttura gerarchica che caratterizza il documento xml: è analizzato per primo l'elemento principale più esterno (root element) e sono di seguito esaminati tutti i sottoelementi in esso contenuti.



Per ciascun elemento sono espressamente indicati i **controlli** previsti, che si suddividono nelle seguenti tipologie:

- **controlli di validazione**, il mancato superamento dei quali determina lo scarto dell'intera fornitura;
- **controlli bloccanti**, che determinano lo scarto della singola dichiarazione;
- **controlli di rispondenza**, il mancato superamento dei quali consente comunque la trasmissione della singola dichiarazione, valorizzando l'elemento denominato **FlagConferma** previsto nel frontespizio della dichiarazione stessa.

Ove non diversamente indicato, gli elementi devono essere considerati obbligatori e aventi una occorrenza.

**3.1 Legenda dei simboli grafici**

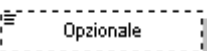
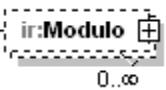
Per la rappresentazione grafica della struttura gerarchica si utilizzano alcuni simboli grafici descritti in tabella 4:

	Elemento obbligatorio
	Elemento opzionale
	Elemento ripetuto 0 o più volte
	Sequenza ordinata di elementi (Sequence)
	Alternativa tra due o più elementi (Choice)

**Tabella 4**

Nei paragrafi che seguono, per riferenziare un particolare elemento all'interno della struttura gerarchica sarà convenzionalmente utilizzato un identificativo costituito dalla sequenza di "passi" da percorrere all'interno della struttura ad albero per raggiungere l'elemento in esame.

Ad esempio, per riferenziare l'elemento **Cognome** definito all'interno dell'elemento **PersoneFisiche** contenuto nel **Frontespizio**, si utilizzerà l'identificativo:

**Frontespizio/PersoneFisiche/Cognome.**

### 3.2 **Messaggio**

Lo schema prevede la definizione di un elemento principale (radice della struttura) denominato **Messaggio**. Esso è un elemento xml di tipo complesso contenente la sequenza ordinata di due sotto-elementi obbligatori **Intestazione** e **Contenuto** dei quali può essere presente una sola occorrenza.

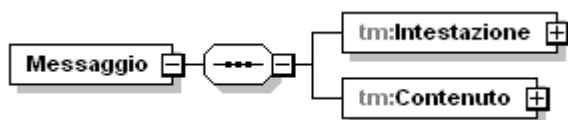

#### 3.2.1 **Intestazione**

L'elemento xml denominato **Intestazione** è un elemento obbligatorio di tipo complesso **Intestazione\_Type** illustrato nella figura seguente.

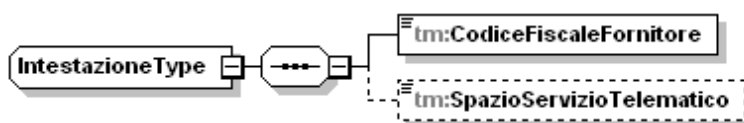

L'elemento **Intestazione** deve contenere i seguenti sottoelementi semplici rispettando la sequenza indicata:

##### **CodiceFiscaleFornitore**

È un elemento obbligatorio di tipo semplice che deve esporre il codice fiscale del soggetto responsabile della trasmissione telematica. Il dato è di tipo alfanumerico e può essere composto, in alternativa, o da 11 caratteri numerici (nel caso in cui il codice fiscale si riferisca ad una persona giuridica) oppure da 16 caratteri alfanumerici maiuscoli (nel caso in cui il codice fiscale sia relativo ad una persona fisica).

##### **SpazioServizioTelematico**

È un elemento opzionale che deve esporre alcune informazioni riservate al servizio telematico. Tale elemento, pertanto, viene creato esclusivamente da funzionalità predisposte dal servizio telematico. Il dato in esso contenuto è di tipo alfanumerico.

#### 3.2.2 **Contenuto**

L'elemento xml denominato **Contenuto** deve contenere, al suo interno, i dati identificativi della fornitura ai fini della trasmissione telematica. Pertanto è un elemento di tipo complesso **Contenuto\_Type** illustrato nella figura successiva.

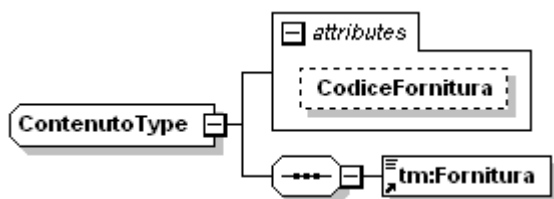

In particolare tale elemento prevede un attributo denominato **CodiceFornitura** ed un sottoelemento **Fornitura**.

L'attributo **CodiceFornitura** identifica il codice della fornitura e serve per individuare in maniera univoca la tipologia di documento contenuto nel file. Tale elemento di tipo semplice è obbligatorio e deve essere composto da 5 caratteri alfanumerici maiuscoli.

L'elemento xml denominato **Fornitura**, invece, è un elemento obbligatorio di tipo astratto che deve essere, di volta in volta, implementato dai diversi tipi di fornitura XML.

### 3.3 Fornitura

L'elemento principale, illustrato nella figura successiva, è denominato **Fornitura** ed è un elemento xml complesso contenente la sequenza ordinata di due sottoelementi: **Intestazione** e **Dichiarazione**, del quale possono essere presenti una o più occorrenze.

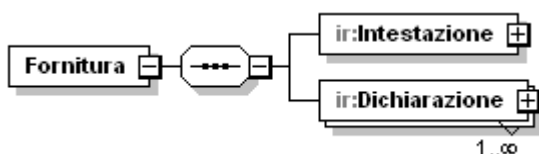

#### 3.3.1 Intestazione

L'elemento **Intestazione** contiene i dati del soggetto responsabile dell'invio telematico (fornitore), è di tipo **Intestazione\_IRAP\_Type**, illustrato nella figura successiva.

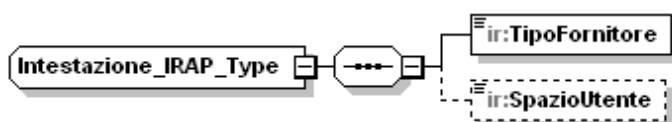

Il tipo complesso **Intestazione\_IRAP\_Type** estende il tipo **Dati\_Intestazione\_Type** ereditandone i seguenti elementi:

#### SpazioUtente

E' un elemento opzionale il cui contenuto può essere liberamente definito dall'utente ed è di tipo **DatoAN\_Type**

#### TipoFornitore

E' l'elemento che definisce la tipologia del soggetto che esegue la trasmissione, è di tipo **DatoNP\_Type**.

#### **Controlli previsti per l'elemento:**

**Validazione:** per la fornitura Modello IRAP 2015 l'elemento può assumere i seguenti valori: **1, 10**.

### 3.3.2 Dichiarazione

L'elemento **Dichiarazione** è di tipo **Dichiarazione\_IRAP\_Type** illustrato nella figura seguente.

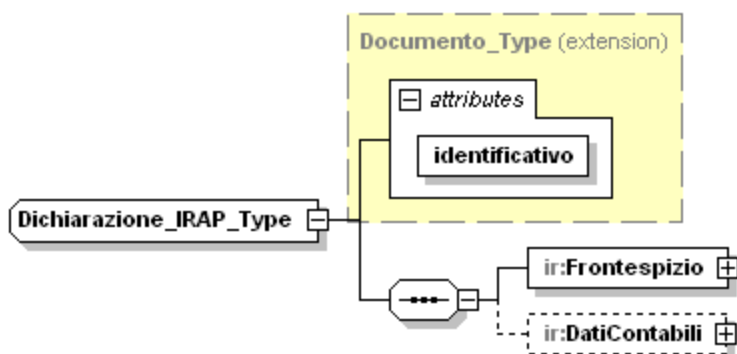

Il tipo complesso **Dichiarazione\_IRAP\_Type** è estensione del tipo **Documento\_Type**, illustrato nella figura successiva, del quale eredita l'attributo **identificativo**; è definito inoltre dalla sequenza ordinata di **Frontespizio** e **DatiContabili**.

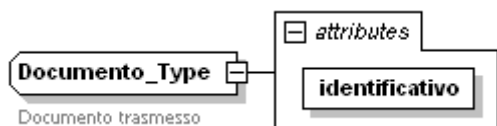

Il tipo **Documento\_Type** definisce l'attributo obbligatorio denominato **identificativo**. Tale attributo ha lo scopo di identificare univocamente il generico documento nell'ambito della fornitura ed è di tipo **DatoNP\_Type**.

#### Controlli previsti per l'attributo:

**Validazione:** la lunghezza massima prevista è di 5 caratteri.

**Controllo bloccante:** il valore assunto dall'attributo deve essere univoco all'interno dell'intera fornitura.

L'elemento **Documento** è astratto: la sua implementazione dipende dalla tipologia di documento oggetto della trasmissione.

### 3.4 **Frontespizio**

L'elemento **Frontespizio** è di tipo **Frontespizio\_IRAP\_Type**.

Il tipo complesso **Frontespizio\_IRAP\_Type** estende il generico **Frontespizio\_Type**, ereditandone l'elemento **SoggettoFiscale**.

Si compone inoltre della sequenza ordinata di elementi di seguito esaminati.

#### **CodiceRegione**

E' un elemento obbligatorio, di tipo semplice **Codice\_Regione\_Type**, che espone il codice identificativo della regione o provincia autonoma di domicilio fiscale del contribuente.

#### **Controlli previsti per l'elemento:**

**Validazione:** può assumere valori da 1 a 21.

#### **Regione**

E' un elemento obbligatorio, di tipo semplice **DatoAN\_Type**, che espone per esteso il nome della regione o provincia autonoma indicata nel campo **CodiceRegione**.

#### **TipoDichiarazione**

E' un elemento opzionale, di tipo complesso **Tipo\_Dichiarazione\_Type**. Tale elemento esprime la volontà del contribuente di rettificare o integrare una dichiarazione già presentata e contiene gli elementi **Correttiva**, **IntegrativaAFavore** e **Integrativa** e **IntegrativaArt2Co8Ter** tra loro alternativi, di tipo **DatoCB\_Type**.

#### **Controlli previsti per l'elemento:**

**Controllo di rispondenza:** Se compilato l'elemento **IntegrativaArt2Co8Ter** solo l'elemento **FirmaDichiarazione/CasellaIR** può assumere valore diverso da 1.

#### **EventiEccezionali**

E' un elemento opzionale, di tipo semplice **Eventi\_Ecc\_Type**, che espone un codice di agevolazione previsto a seguito di calamità naturali o di altri eventi eccezionali.

#### **Controlli previsti per l'elemento:**

**Validazione:** può assumere valori da 1 a 8.

#### **PartitaIVA**

E' un elemento opzionale, di tipo **DatoPI\_Type**, che espone il numero di partita IVA eventualmente posseduta dal contribuente.

#### **DichiarazioneUnico**

E' un elemento opzionale, di tipo semplice **Dichiarazione\_Unico\_Type**, che espone il codice identificativo della tipologia di modello Unico che il contribuente è tenuto a presentare ai fini dell'imposta sui redditi per il periodo oggetto della presente dichiarazione.

#### **Controlli previsti per l'elemento:**

**Validazione:** può assumere valori da 1 a 4.

**Controllo bloccante:** l'elemento deve contenere il valore "1" se l'elemento denominato **Casella\_IQ** del frontespizio assume il valore "1" ovvero il valore "2".

Deve contenere il valore "2" se l'elemento denominato **CasellaIP** del frontespizio assume il valore "1" ovvero il valore "2".

Deve contenere il valore "3" se l'elemento denominato **CasellaIC** del frontespizio assume il valore "1" ovvero il valore "2".

Deve contenere il valore "4" se l'elemento denominato **CasellaIE** o quello denominato **CasellaIK** del frontespizio assumono il valore "1" ovvero il valore "2".

### **PersoneFisiche**

E' un elemento che espone i dati identificativi del contribuente, è di tipo complesso

#### **Persone Fisiche Type.**

##### **Controlli previsti per l'elemento:**

**Validazione:** E' alternativo all'elemento **SoggettiDiversiDaPF** di seguito esaminato ed è obbligatorio in assenza di quest'ultimo.

**Controllo bloccante:** l'elemento è obbligatorio se l'elemento **DichiarazioneUnico** assume valore 1 e non deve essere presente se l'elemento **DichiarazioneUnico** assume valore 2, 3 o 4.

### **SoggettiDiversiDaPF**

E' un elemento che espone i dati identificativi del contribuente nel caso sia un soggetto diverso dalle persone fisiche, è di tipo complesso

#### **Soggetti Diversi Da PF Type.**

##### **Controlli previsti per l'elemento:**

**Validazione:** E' alternativo all'elemento **PersoneFisiche** precedentemente esaminato ed è obbligatorio in assenza di quest'ultimo.

**Controllo bloccante:** L'elemento è obbligatorio se l'elemento **DichiarazioneUnico** assume valore 2, 3 o 4 e non deve essere presente se l'elemento **DichiarazioneUnico** assume valore.1.

### **DatiSottoscrittore**

E' un elemento opzionale, di tipo complesso **Dati Sottoscrittore Type.** Tale elemento è presente nel caso in cui colui che sottoscrive la dichiarazione sia un soggetto diverso dal contribuente cui si riferisce la dichiarazione stessa.

##### **Controlli previsti per l'elemento:**

**Controllo bloccante:** l'elemento è obbligatorio per i contribuenti diversi dalle persone fisiche.

**FirmaDichiarazione**

E' un elemento obbligatorio, che contiene l'indicazione dei quadri compilati e le informazioni relative alla sottoscrizione della dichiarazione. L'elemento è di tipo complesso **Firma Dichiarazione Type**.

**VistoConformita**

E' un elemento opzionale, compilato dal responsabile del CAF o dal professionista che intende rilasciare il visto di conformità. L'elemento è di tipo complesso **Visto Conformita Type**.

**ImpegnoATrasmettere**

E' un elemento opzionale, contiene i dati relativi all'intermediario che trasmette la dichiarazione. L'elemento è di tipo complesso **Impegno A Trasmettere Type**.

**FlagConferma**

E' un elemento opzionale, di tipo semplice **DatoCB\_Type**, che deve assumere valore "1" se si intende trasmettere comunque una dichiarazione che non soddisfa anche un solo controllo di rispondenza.

**Controlli previsti per l'elemento:**

**Controllo bloccante:** l'errata impostazione del flag e pertanto la sua valorizzazione in assenza di anomalie presenti nella dichiarazione, costituisce condizione di scarto della medesima.

**IdentificativoProdSoftware**

E' un elemento opzionale, di tipo semplice **DatoAN\_Type**, che espone un identificativo del produttore di software.

**3.4.1 Frontespizio\_Type**

Il tipo **Frontespizio\_Type** si compone dell'unico elemento complesso **SoggettoFiscale** descritto nel paragrafo successivo.

**3.4.1.1 SoggettoFiscale**

Il tipo complesso **Soggetto\_Fiscale\_Type** si compone della sequenza ordinata di elementi di seguito esaminati.

**CodiceFiscale**

E' un elemento obbligatorio, di tipo semplice **DatoCF\_Type**, che espone il codice fiscale del soggetto dichiarante.

**Controlli previsti per l'elemento:**

**Controllo bloccante:** il codice fiscale deve essere formalmente corretto e registrato in Anagrafe tributaria.

La non registrazione comporta lo scarto della dichiarazione in fase di accettazione.

Nel caso di omocodia del codice fiscale del contribuente risolta dall'Agenzia delle Entrate con l'attribuzione di un nuovo codice fiscale, l'indicazione in dichiarazione del precedente codice fiscale (omocodice) comporta, in sede di accoglimento delle dichiarazioni trasmesse in via telematica, lo scarto della dichiarazione.

### **Email**

E' un elemento opzionale, di tipo semplice **DatoEM\_Type**, che espone l'indirizzo di posta elettronica del dichiarante.

### **Telefono**

E' un elemento opzionale, di tipo semplice **DatoTL\_Type**, che espone il numero di telefono o cellulare del dichiarante.

### **Fax**

E' un elemento opzionale, di tipo semplice **DatoTL\_Type**, che espone il numero di fax del dichiarante.

## **3.4.2 PersoneFisiche**

Il tipo complesso **Persone\_Fisiche\_Type** si compone della sequenza ordinata di elementi di seguito esaminati.

### **DatiAnagrafici**

E' un elemento che espone i dati anagrafici del contribuente, è di tipo complesso **Dati Anagrafici Type**.

Il tipo complesso **Dati\_Anagrafici\_Type** si compone della sequenza ordinata di elementi di seguito esaminati.

### **Cognome**

E' un elemento obbligatorio, di tipo semplice **DatoAN\_Type**, che espone il cognome del dichiarante.

### **Nome**

E' un elemento obbligatorio, di tipo semplice **DatoAN\_Type**, che espone il nome del dichiarante.

### **Sesso**

E' un elemento obbligatorio, di tipo semplice **DatoAN\_Type**, che espone il sesso del dichiarante.

### **Controlli previsti per l'elemento:**

**Validazione:** può assumere i valori "M" o "F".

### **DataNascita**



E' un elemento obbligatorio, di tipo semplice **DatoDT\_Type**, che espone la data di nascita del dichiarante.

**ComuneNascita**

E' un elemento obbligatorio, di tipo semplice **DatoAN\_Type**, che espone il comune di nascita del dichiarante.

**ProvinciaNascita**

E' un elemento opzionale, di tipo semplice **DatoPN\_Type**, che espone la provincia di nascita del dichiarante.

### **3.4.3 SoggettiDiversiDaPF**

Il tipo complesso **Soggetti\_Diversi\_Da\_PF\_Type** si compone della sequenza ordinata di elementi di seguito esaminati.

**Denominazione**

E' un elemento obbligatorio, di tipo semplice **DatoAN\_Type**, che espone la denominazione del dichiarante.

**DataApprovazioneBilancio**

E' un elemento opzionale, di tipo semplice **DatoDT\_Type**, che espone la data di approvazione del bilancio.

**TermineApprovazioneBilancio**

E' un elemento opzionale, di tipo semplice **DatoDN\_Type**, che espone la data del termine previsto per l' approvazione del bilancio.

**InizioPeriodoImposta**

E' un elemento obbligatorio, di tipo semplice **DatoDT\_Type**, che espone la data di inizio del periodo di imposta.

**FinePeriodoImposta**

E' un elemento obbligatorio, di tipo semplice **DatoDT\_Type**, che espone la data di fine del periodo di imposta.

**Controlli previsti per l'elemento:**

**Controllo bloccante:** deve essere successiva al valore dell'elemento

**InizioPeriodoImposta** e non può essere successiva al 30/12/2015.

**Stato**

E' un elemento obbligatorio, di tipo semplice **Stato\_Type**, che espone lo stato in cui si trova la società dichiarante.

**Controlli previsti per l'elemento:**

**Validazione:** può assumere i valori da 1 a 4.

**NaturaGiuridica**

E' un elemento obbligatorio, di tipo semplice **Natura\_Giuridica\_Type**, che espone il tipo di società dichiarante.

**Controlli previsti per l'elemento:**

**Controllo bloccante:** l'elemento può assumere i valori da **1 a 45, 50, 51** e da **53 a 59**.

**Situazione**

E' un elemento obbligatorio, di tipo semplice **Situazione\_Type**, che espone la situazione in cui si trova la società dichiarante.

**Controlli previsti per l'elemento:**

**Validazione:** può assumere i valori da 1 a 7.

**3.4.4 DatiSottoscrittore**

Il tipo complesso **Dati\_Sottoscrittore\_Type** si compone della sequenza ordinata di elementi di seguito esaminati.

**CodiceFiscale**

E' un elemento obbligatorio, di tipo semplice **DatoCF\_Type**, che espone il codice fiscale del soggetto che sottoscrive la dichiarazione.

**Controlli previsti per l'elemento:**

**Controllo bloccante:** il codice fiscale deve essere formalmente corretto, registrato in Anagrafe tributaria e deve essere attribuito ad una persona fisica.

La non registrazione comporta lo scarto della dichiarazione in fase di accettazione.

**CodiceCarica**

E' un elemento obbligatorio, di tipo semplice **Codice\_Carica\_Type**, che espone il codice carica del soggetto che sottoscrive la dichiarazione.

**Controlli previsti per l'elemento:**

**Controllo bloccante:** può assumere i valori da **1 a 9** e da **11 a 15**.

**CodiceFiscaleSocieta**

E' un elemento opzionale, di tipo semplice **DatoCN\_Type**, che espone il codice fiscale della società.

**DatiAnagrafici**

E' un elemento obbligatorio che espone i dati anagrafici del soggetto che sottoscrive la dichiarazione, è di tipo complesso **Dati Anagrafici Type**.

**Telefono**

E' un elemento opzionale, di tipo semplice **DatoTL\_Type**, che espone il numero di telefono del soggetto che sottoscrive la dichiarazione.

**DataCarica**

E' un elemento opzionale, di tipo semplice **DatoDT\_Type**, che espone la data dalla quale decorre la carica del soggetto che sottoscrive la dichiarazione.

**InizioProcedura**

E' un elemento opzionale, di tipo semplice **DatoDT\_Type**, che espone la data dalla quale decorre la procedura .

**Controlli previsti per l'elemento:**

**Controllo bloccante:** l'elemento è obbligatorio nel caso in cui l'elemento **CodiceCarica** assume il valore **3** o **4**.

**ProceduraNonTerminata**

E' un elemento opzionale, di tipo semplice **DatoCB\_Type**, che viene valorizzato nel caso in cui la procedura sia ancora in atto .

**Controlli previsti per l'elemento:**

**Controllo bloccante:** l'elemento non deve essere presente se presente l'elemento **FineProcedura**.

**FineProcedura**

E' un elemento opzionale, di tipo semplice **DatoDT\_Type**, che espone la data di fine della procedura

**Controlli previsti per l'elemento:**

**Controllo bloccante:** la data indicata non può essere antecedente alla data indicata nell'elemento **InizioProcedura**.

**3.4.5 FirmaDichiarazione**

Il tipo complesso **Firma\_Dichiarazione\_Type** si compone della sequenza ordinata di elementi di seguito esaminati.

**CasellaIQ, CasellaIP, CasellaIC, CasellaIE, CasellaIK, CasellaIR, CasellaIS**

E' un elemento opzionale, di tipo semplice **Casella\_Quadro\_Type**, che indica la compilazione del quadro corrispondente.

**Controlli previsti per l'elemento:**

**Controllo bloccante:** i controlli si differenziano in relazione all'impostazione dell'elemento **TipoDichiarazione/Integrativa**.

**DICHIARAZIONE NON INTEGRATIVA**

Se l'elemento **Dichiarazione/Integrativa** non risulta valorizzato, ciascuno degli elementi del tipo **Casella\_Quadro\_Type** deve essere impostata al valore "1" se risulta presente il relativo quadro.

Gli elementi **CasellaIQ, CasellaIP, CasellaIC, CasellaIE, CasellaIK** sono alternativi.

**DICHIARAZIONE INTEGRATIVA**

Se l'elemento **Dichiarazione/Integrativa** risulta valorizzato, è necessario evidenziare quali quadri della dichiarazione originaria sono oggetto di aggiornamento con la dichiarazione integrativa. Pertanto, gli elementi **CasellaIQ, CasellaIP, CasellaIC, CasellaIE, CasellaIK, CasellaIR, CasellaIS** dovranno assumere uno dei seguenti valori:

- "0", quadro non compilato sia nella dichiarazione integrativa che nella dichiarazione originaria;
- "1", quadro compilato senza modifiche sia nella dichiarazione integrativa che nella dichiarazione originaria;

- "2", quadro compilato nella dichiarazione integrativa, ma assente o compilato diversamente nella dichiarazione originaria;
- "3", quadro assente nella dichiarazione integrativa ma presente nella dichiarazione originaria.

Nel caso di dichiarazione integrativa, devono inoltre essere soddisfatte le seguenti condizioni:

- Almeno uno degli elementi **CasellaIQ, CasellaIP, CasellaIC, CasellaIE, CasellaIK, CasellaIR, CasellaIS** deve risultare impostato con il valore "2" ovvero con il valore "3".
- Ognuno degli elementi **CasellaIQ, CasellaIP, CasellaIC, CasellaIE, CasellaIK, CasellaIR, CasellaIS** deve essere impostato al valore "1" o "2" se risulta compilato il relativo quadro.

Si precisa che la dichiarazione originaria è quella che si intende integrare o modificare con la dichiarazione integrativa.

#### **InvioAvvisoIntermediario**

E' un elemento opzionale, di tipo semplice **DatoCB\_Type**, che indica la richiesta dell'invio dell'avviso all'intermediario.

#### **Controlli previsti per l'elemento:**

**Controllo di rispondenza:** l'elemento non deve essere impostato se non risulta impostato l'elemento complesso **ImpegnoATrasmettere**.

#### **FirmaDichiarante**

E' un elemento opzionale, di tipo semplice **DatoCB\_Type**, che indica la presenza della firma.

#### **Controlli previsti per l'elemento:**

**Controllo di rispondenza:** l'elemento deve essere impostato

#### **FirmaRevisore**

E' un elemento opzionale che espone i dati relativi al revisore, è di tipo complesso **Firma Revisore Type**.

#### **Situazioni particolari**

E' un elemento opzionale, di tipo semplice **DatoNP\_Type**, che indica la presenza di situazioni particolari.

**Attenzione:** il dato non va valorizzato.

#### 3.4.5.1 **FirmaRevisore**

L'elemento **FirmaRevisore** è di tipo **Firma\_Revisore\_Type** ed ha al massimo 5 occorrenze.

Il tipo complesso **Firma\_Revisore\_Type** si compone della sequenza ordinata di elementi di seguito esaminati.

#### **Soggetto**

E' un elemento obbligatorio, di tipo semplice **DatoNP\_Type**, che espone il codice corrispondente al soggetto che sottoscrive la dichiarazione.

**Controlli previsti per l'elemento:**

**Validazione:** assume i valori da 1 a 4.

**Controllo bloccante:** deve essere impostato a '4' se l'elemento **Soggetto** di una delle altre occorrenze di **FirmaRevisore** vale '4'. Se assume il valore '2' almeno l'elemento di una occorrenza deve assumere il valore '3'.

**CodiceFiscale**

E' un elemento obbligatorio, di tipo semplice **DatoCF\_Type**, che espone il codice fiscale del soggetto che sottoscrive la dichiarazione.

**Controlli previsti per l'elemento:**

**Controllo bloccante:** se l'elemento **Soggetto** assume il valore '3' deve assumere un valore numerico.

**FirmaDichiarante**

E' un elemento opzionale, di tipo semplice **DatoCB\_Type**, che indica la presenza della firma.

**Controlli previsti per l'elemento:**

**Controllo bloccante:** se l'elemento **Soggetto** assume valore diverso da '3' deve essere impostato.

**FirmaAttestazione**

E' un elemento opzionale, di tipo semplice **DatoCB\_Type**, che indica la firma per attestazione.

**3.4.6 VistoConformita**

Il tipo complesso **Visto\_Conformita\_Type** si compone della sequenza ordinata di elementi di seguito esaminati.

**VistoCaf**

E' un elemento di tipo complesso che si compone degli elementi semplici **CFResp** (di tipo **DatoCF\_Type**), **CF\_CAF** (di tipo **DatoCN\_Type**) ed è **alternativo** all'elemento **CFprofessionista**.

**Firma**

E' un elemento obbligatorio, di tipo semplice **DatoCB\_Type**, che indica la presenza della firma per il visto di conformità.

**3.4.7 ImpegnoATrasmettere**

Il tipo complesso **Impegno\_A\_Trasmettere\_Type** si compone della sequenza ordinata di elementi di seguito esaminati.

**CFintermediario**

E' un elemento obbligatorio, di tipo semplice **DatoCF\_Type**, che espone il codice fiscale dell'intermediario.

**Controlli previsti per l'elemento:**

**Controllo bloccante:** il codice fiscale deve essere formalmente corretto e registrato in Anagrafe tributaria.

La non registrazione comporta lo scarto della dichiarazione in fase di accettazione.

L'elemento deve essere impostato se :

- l'elemento **Fornitura/Intestazione/TipoFornitore** assume il valore '10'
- l'elemento **Fornitura/Intestazione/CFFornitore** assume un valore diverso dall'elemento **Frontespizio/SoggettoFiscale/CodiceFiscale** e dall'elemento **Frontespizio/DatiSottoscrittore/CodiceFiscale** e l'elemento **Frontespizio/DatiSottoscrittore/CodiceCarica** assume valori diversi da '2','3','4','5','7',e '11'.

**Soggetto che ha predisposto la dichiarazione**

E' un elemento obbligatorio, di tipo semplice **DatoNP\_Type**, che espone il tipo di impegno a trasmettere.

**Controlli previsti per l'elemento:**

**Validazione:** può assumere il valore '1' o '2'.

**Ricezione Avviso Telem**

E' un elemento opzionale, di tipo semplice **DatoCB\_Type**, che indica la volontà del dichiarante di ricevere l'avviso telematico.

**Data Impegno**

E' un elemento obbligatorio, di tipo semplice **DatoDT\_Type**, che espone la data dell'impegno a trasmettere.

**Controlli previsti per l'elemento:**

**Controllo bloccante:** non può assumere un valore che rappresenta una data precedente al valore dell'elemento **Frontespizio/Soggetti Diversi Da PF/Inizio Periodo Imposta**.

**Firma Intermediario**

E' un elemento obbligatorio, di tipo semplice **DatoCB\_Type**, che indica la presenza della firma dell'intermediario.

**3.5 Dati Contabili**

Il tipo complesso **Dati\_Contabili\_IRAP\_Type** si compone della sequenza ordinata di elementi di seguito esaminati.

Il primo elemento della sequenza è opzionale ed è costituito da uno dei quadri di determinazione del valore della produzione ai fini IRAP, ossia da uno degli elementi, tra loro alternativi, denominati:

**QuadroIQ**, **QuadroIP**, **QuadroIC**, **QuadroIE**, **QuadroIK**, descritti nei paragrafi che seguono

**QuadroIR**

L'elemento opzionale **QuadroIR** espone la ripartizione territoriale della base imponibile in funzione della regione (o della provincia autonoma) di produzione e la determinazione della corrispondente imposta netta. L'elemento è di tipo complesso **QuadroIR\_Type**.

**QuadroIS**

L'elemento opzionale **QuadroIS** si compone di diversi prospetti (Deduzioni – art. 11 D.Lgs. n. 446/97; Ripartizione territoriale del valore della produzione, ecc.) ed è di tipo complesso **QuadroIS\_Type**.

**3.5.1 QuadroIQ**

Il tipo complesso **QuadroIQ\_Type** si compone della sequenza ordinata di un elemento obbligatorio denominato **PrimoModulo** e di un elemento opzionale, denominato **Modulo**, del quale possono essere presenti più occorrenze.

**3.5.1.1 *PrimoModulo***

Il tipo complesso **PrimoModulo\_IQ\_Type** estende il generico **Primo Modulo\_Type**, ereditandone gli elementi.

Si compone inoltre della sequenza ordinata di elementi di seguito esaminati.

**ProduzioneArt5Bis**

E' un elemento che espone le componenti che concorrono alla formazione del valore della produzione ai sensi dell'art. 5-bis del D.Lgs. n. 446. L'elemento è di tipo complesso **Produzione Art5 Bis IQ\_Type**.

**Controlli previsti per l'elemento:**

**Controllo di rispondenza:** è alternativo all'elemento **ProduzioneArt5** di seguito esaminato.

**ProduzioneArt5**

E' un elemento che espone le componenti che concorrono alla formazione del valore della produzione ai sensi dell'art. 5, comma 1, del D.Lgs. n. 446. L'elemento è di tipo complesso **Produzione Art5\_Type**.

**Controlli previsti per l'elemento:**

**Controllo di rispondenza:** è alternativo all'elemento **ProduzioneArt5Bis**.

**ProduzioneRegimeForf**

E' un elemento che espone le componenti che concorrono alla formazione del valore della produzione per i soggetti in regime forfetario. L'elemento è di tipo complesso **Produzione Regime Forf\_Type**.

**ProduzioneAttAgricola**

E' un elemento che espone le componenti che concorrono alla formazione del valore della produzione per i produttori agricoli. L'elemento è di tipo complesso **Produzione Att Agricola\_Type**.

**ProduzioneArtiProfessioni**

E' un elemento che espone le componenti che concorrono alla formazione del valore della produzione per isoggetti esercenti arti e professioni. L'elemento è di tipo complesso **Produzione Arti Professioni\_Type**.

**ProduzioneNettaIQ**

E' un elemento utilizzato per la determinazione del valore della produzione netta. L'elemento è di tipo complesso **Produzione\_Netta\_IQ\_Type**.

**3.5.1.2 Primo\_Modulo\_Type**

Il tipo complesso **Primo\_Modulo\_Type** si compone della sequenza ordinata di elementi di seguito esaminati.

**AdegStudiSettore**

E' un elemento opzionale, di tipo complesso **Adeg\_Studi\_Settore\_Type**. Tale elemento consente al contribuente di indicare i maggiori ricavi o compensi conseguenti all'adeguamento agli studi di settore e contiene gli elementi opzionali **MaggioriRicavi e MaggioriCompensi** di tipo **DatoNP\_Type**.

**3.5.1.3 ProduzioneArt5Bis**

Il tipo complesso **Produzione\_Art5\_Bis\_IQ\_Type** utilizza il riferimento all'elemento **globale ValoreProduzione** di tipo semplice **DatoNU\_Type**.

**Controlli previsti per l'elemento:**

**Controllo bloccante:** il valore indicato nell'elemento globale **PrimoModulo/ProduzioneArt5Bis/ValoreProduzione** (di tipo **DatoNU\_Type**) deve essere uguale alla seguente somma algebrica:

**PrimoModulo/ProduzioneArt5Bis/TotalePositivi-  
PrimoModulo/ProduzioneArt5Bis/TotaleNegativi**

Il tipo complesso **Produzione\_Art5\_Bis\_Type** si compone inoltre della sequenza ordinata di elementi di seguito esaminati.

**ComponentiPositivi**

E' un elemento opzionale di tipo **Componenti\_Positivi\_IQ\_Type** che estende il tipo complesso **Componenti\_Positivi\_Art5\_Bis\_Type** ereditandone gli elementi, si compone inoltre dell'elemento opzionale globale **RegimeAgevolato**, di tipo semplice **DatoNP\_Type**.

**TotalePositivi**

E' un elemento opzionale, di tipo semplice **DatoNU\_Type** che espone il valore totale dei componenti positivi.

**Controlli previsti per l'elemento:**

**Controllo bloccante:** il valore indicato nell'elemento deve essere uguale al risultato della seguente somma:



**ComponentiPositivi/RicaviArt85 +  
ComponentiPositivi/VariazioniRimanenzeFinali +  
ComponentiPositivi/ContributiErogati +  
ComponentiPositivi/RegimeAgevolato .**

#### **ComponentiNegativi**

E' un elemento opzionale di tipo **Componenti\_Negativi\_IQ\_Type** che estende il tipo complesso **Componenti Negativi Art5 Bis Type** ereditandone gli elementi, si compone inoltre dell'elemento opzionale **RegimeAgevolato**.

#### **TotaleNegativi**

E' un elemento opzionale, di tipo semplice **DatoNU\_Type** che espone il valore totale dei componenti negativi.

#### **Controlli previsti per l'elemento:**

**Controllo bloccante:** il valore indicato nell'elemento deve essere uguale al risultato della seguente somma:

**ComponentiNegativi/CostiMateriePrime +  
ComponentiNegativi/CostiServizi +  
ComponentiNegativi/AmmortamentoBeniMateriali +  
ComponentiNegativi/AmmortamentoBeniImmateriali +  
ComponentiNegativi/CanoniLocazione +  
ComponentiNegativi/RegimeAgevolato.**

#### 3.5.1.4 ***Componenti\_Positivi\_Art5\_Bis\_Type***

Il tipo complesso **Componenti\_Positivi\_Art5\_Bis\_Type** si compone della sequenza ordinata di elementi di seguito esaminati.

#### **RicaviArt85**

E' un elemento opzionale, di tipo semplice **DatoNU\_Type**, che espone l'ammontare dei ricavi di cui all'articolo 85, comma 1, lettere a), b), f) e g), del Tuir.

#### **Controlli previsti per l'elemento:**

**Controllo di rispondenza:** se presente l'elemento **PrimoModulo/AdegStudiSettore/MaggioriRicavi**, il valore indicato nell'elemento **RicaviArt85** non può essere inferiore al valore indicato nell'elemento **PrimoModulo/AdegStudiSettore/MaggioriRicavi**.

#### **VariazioniRimanenzeFinali**

E' un elemento opzionale, di tipo semplice **DatoNU\_Type**, che espone l'importo complessivo delle variazioni delle rimanenze finali di cui agli artt. 92, 92-bis e 93 del Tuir.

#### **ContributiErogati**

E' un elemento opzionale, di tipo semplice **DatoNP\_Type**, che espone l'importo relativo ai contributi erogati in base a norma di legge.

#### 3.5.1.5 ***Componenti\_Negativi\_Art5\_Bis\_Type***

Il tipo complesso **Componenti\_Negativi\_Art5\_Bis\_Type** si compone della sequenza ordinata di elementi di seguito esaminati.

**CostiMateriePrime**

E' un elemento opzionale, di tipo semplice **DatoNU\_Type**, che espone l'ammontare dei costi delle materie prime, sussidiarie, di consumo e di merci

**CostiServizi**

E' un elemento opzionale, di tipo semplice **DatoNP\_Type**, che espone l'ammontare dei costi per servizi

**AmmortamentoBeniMateriali**

E' un elemento opzionale, di tipo semplice **DatoNP\_Type**, che espone l'ammontare degli ammortamenti dei beni strumentali materiali

**AmmortamentoBeniImmateriali**

E' un elemento opzionale, di tipo semplice **DatoNP\_Type**, che espone l'ammontare degli ammortamenti dei beni strumentali immateriali

**CanoniLocazione**

E' un elemento opzionale, di tipo semplice **DatoNP\_Type**, che espone l'ammontare dei canoni di locazione anche finanziaria dei beni strumentali materiali e immateriali

3.5.1.6 ***ProduzioneArt5***

**Controlli previsti per l'elemento:**

**Controllo bloccante:** il valore indicato nell'elemento **PrimoModulo/ProduzioneArt5/ValoreProduzione** deve essere uguale alla seguente somma algebrica:

**PrimoModulo/ProduzioneArt5/TotalePositivi -**

**PrimoModulo/ProduzioneArt5/TotaleNegativi +**

**PrimoModulo/ProduzioneArt5/TotaleVariazioniInAumento -**

**PrimoModulo/ProduzioneArt5/TotaleVariazioniInDiminuzione**

Il tipo **Produzione\_Art5\_Type** si compone inoltre della sequenza ordinata di elementi di seguito esaminati.

**ComponentiPositivi**

E' un elemento opzionale, di tipo complesso

**Componenti Positivi Art5 Type.**

**TotalePositivi**

E' un elemento opzionale, di tipo semplice **DatoNU\_Type** che espone il valore totale dei componenti positivi

**Controlli previsti per l'elemento:**

**Controllo bloccante:** il valore indicato nell'elemento deve essere uguale al risultato della seguente somma:

**ComponentiPositivi/RicaviVendite +**

**ComponentiPositivi/VariazioniRimanenzeProdotti+**

**ComponentiPositivi/VariazioniLavoriInCorso+**

**ComponentiPositivi/IncrementiImmobilizzazioni +**

**ComponentiPositivi/AltriRicavi**

**ComponentiNegativi**

E' un elemento opzionale, di tipo complesso

**Componenti Negativi Art5 Type.**

**TotaleNegativi**

E' un elemento opzionale, di tipo semplice **DatoNU\_Type** che espone il valore totale dei componenti negativi.

**Controlli previsti per l'elemento:**

**Controllo bloccante:** il valore indicato nell'elemento deve essere uguale al risultato della seguente somma:

**ComponentiNegativi/CostiMateriePrime +**

**ComponentiNegativi/CostiServizi +**

**ComponentiNegativi/CostiGodimentoBeni +**

**ComponentiNegativi/AmmortamentoImmImmateriali +**

**ComponentiNegativi/AmmortamentoImmMateriali +**

**ComponentiNegativi/VariazioniRimanenze +**

**ComponentiNegativi/OneriGestione**

**VariazioniInAumento**

E' un elemento opzionale, di tipo complesso

**Variazioni Aumento Art5 Type.**

**TotalevariazioniInAumento**

E' un elemento opzionale, di tipo semplice **DatoNP\_Type** che espone il valore totale delle variazioni in aumento

**Controlli previsti per l'elemento:**

**Controllo bloccante:** il valore indicato nell'elemento deve essere uguale al risultato della seguente somma:

**VariazioniInAumento/CostiArt11+**

**VariazioniInAumento/QuotaInteressiLeasing +**

**VariazioniInAumento /PerditeCrediti +**

**VariazioniInAumento /ImpostaMunicipalePropria +**

**VariazioniInAumento /PlusvalenzaCessioniImmobili +**

**VariazioniInAumento/AmmortamentoIndeducibile +**

**VariazioniInAumento/AltreVariazioni/Importo**

**VariazioniInDiminuzione**

E' un elemento opzionale, di tipo complesso

**Variazioni Diminuzione Art5 Type.**

**TotalevariazioniInDiminuzione**

E' un elemento opzionale, di tipo semplice **DatoNP\_Type**, che espone il valore totale delle variazioni in diminuzione.

**Controlli previsti per l'elemento:**

**Controllo bloccante:** il valore indicato nell'elemento deve essere uguale al risultato della seguente somma:

**VariazioniInDiminuzione/UtilizzoFondi +**

**VariazioniInDiminuzione/Minusvalenze +**

**VariazioniInDiminuzione/AltreVariazioni/Importo**

**3.5.1.7 ComponentiPositivi**

Il tipo complesso **Componenti\_Positivi\_Art5\_Type** si compone della sequenza ordinata di elementi di seguito esaminati.

**RicaviVendite**

E' un elemento opzionale, di tipo semplice **DatoNP\_Type** che espone il valore dei ricavi.

**VariazioneRimanenzeProdotti**

E' un elemento opzionale, di tipo semplice **DatoNP\_Type** che espone il valore delle variazioni delle rimanenze di prodotti.

**VariazioneLavoriInCorso**

E' un elemento opzionale, di tipo semplice **DatoNP\_Type** che espone il valore delle variazioni dei lavori in corso.

**IncrementiImmobilizzazioni**

E' un elemento opzionale, di tipo semplice **DatoNU\_Type** che espone il valore degli incrementi delle immobilizzazioni.

**AltriRicavi**

E' un elemento opzionale, di tipo semplice **DatoNU\_Type** che espone il valore degli altri ricavi.

### 3.5.1.8 **ComponentiNegativi**

Il tipo complesso **Componenti\_Negativi\_Art5\_Type** si compone della sequenza ordinata di elementi di seguito esaminati.

#### **CostiMateriePrime**

E' un elemento opzionale, di tipo semplice **DatoNP\_Type** che espone il valore relativo al costo delle materie prime.

#### **CostiServizi**

E' un elemento opzionale, di tipo semplice **DatoNP\_Type** che espone il valore relativo al costo dei servizi.

#### **CostiGodimentoBeni**

E' un elemento opzionale, di tipo semplice **DatoNP\_Type** che espone il valore relativo al costo per godimento dei beni.

#### **AmmortamentoImmMateriali**

E' un elemento opzionale, di tipo semplice **DatoNP\_Type** che espone il valore relativo all'ammortamento di beni materiali.

#### **AmmortamentoImmImmateriali**

E' un elemento opzionale, di tipo semplice **DatoNP\_Type** che espone il valore relativo all'ammortamento di beni immateriali.

#### **VariazioniRimanenze**

E' un elemento opzionale, di tipo semplice **DatoNU\_Type** che espone il valore relativo alla variazione delle rimanenze.

#### **OneriGestione**

E' un elemento opzionale, di tipo semplice **DatoNP\_Type** che espone il valore relativo al costo per oneri di gestione.

### 3.5.1.9 **VariazioniInAumento**

Il tipo complesso **Variazioni\_Aumento\_Art5\_Type** si compone della sequenza ordinata di elementi di seguito esaminati.

#### **CostiArt11**

E' un elemento opzionale, di tipo semplice **DatoNP\_Type** che espone il valore relativo ai costi ex art.11 DLG. 446.

#### **QuotaInteressiLeasing**

E' un elemento opzionale, di tipo semplice **DatoNP\_Type** che espone il valore relativo agli interessi su leasing.

#### **PerditeCrediti**

E' un elemento opzionale, di tipo semplice **DatoNP\_Type** che espone il valore relativo alle perdite su crediti.

#### **ImpostaMunicipalePropria**

E' un elemento opzionale, di tipo semplice **DatoNP\_Type** che espone il valore relativo all'imposta comunale sugli immobili.

#### **PlusvalenzaCessioniImmobili**

E' un elemento opzionale, di tipo semplice **DatoNP\_Type** che espone il valore relativo alla plusvalenza per cessione di immobili.

#### **AmmortamentiIndeducibile**

E' un elemento opzionale, di tipo semplice **DatoNP\_Type** che espone il valore relativo all'ammortamento indeducibile.

#### **AltreVariazioni**

E' un elemento opzionale, di tipo complesso **Altre\_Variazioni\_Type** che contiene gli elementi opzionali **ErroriContabili** di tipo **DatoNP\_Type** e **Importo** di tipo **DatoNP\_Type**.

#### **Controlli previsti per l'elemento:**

**Controllo di rispondenza:** il valore indicato nell'elemento **Importo** non può essere inferiore al valore indicato in **ErroriContabili**

Il valore indicato nell'elemento **Importo** non può essere inferiore al valore indicato in **PrimoModulo/AdegStudiSettore/MaggioriRicavi**

#### 3.5.1.10 ***VariazioniInDiminuzione***

Il tipo complesso **Variazioni\_Diminuizione\_Art5\_Type** si compone della sequenza ordinata di elementi di seguito esaminati.

#### **UtilizzoFondi**

E' un elemento opzionale, di tipo semplice **DatoNP\_Type** che espone il valore relativo agli utilizzi dei fondi.

#### **Minusvalenze**

E' un elemento opzionale, di tipo semplice **DatoNP\_Type** che espone il valore relativo alle minusvalenze.

#### **AltreVariazioni**

E' un elemento opzionale, di tipo complesso **Altre\_Variazioni\_Type**.

#### **Controlli previsti per l'elemento:**

**Controllo di rispondenza:** il valore indicato nell'elemento **Importo** non può essere inferiore al valore indicato in **ErroriContabili**

#### 3.5.1.11 ***ProduzioneRegimeForf***

L'elemento **ProduzioneRegimeForf** è di tipo **Produzione\_Regime\_Forfe\_Type**.

#### **Controlli previsti per l'elemento:**

**Controllo bloccante:** il valore indicato nell'elemento **PrimoModulo/ProduzioneRegimeForf/ValoreProduzione** deve essere uguale alla seguente somma algebrica:

**PrimoModulo/ProduzioneRegimeForf/RedditoImpresaForf +  
PrimoModulo/ProduzioneRegimeForf/Retribuzioni +**

**PrimoModulo/ProduzioneRegimeForf/Interessi**

Il tipo **Produzione\_Regime\_Forfe\_Type** si compone inoltre della sequenza ordinata di elementi di seguito esaminati.

**RedditoImpresaForf**

E' un elemento opzionale, di tipo semplice **DatoNU\_Type**, che espone l'importo relativo al reddito dell'impresa in regime forfetario.

**Retribuzioni**

E' un elemento opzionale, di tipo semplice **DatoNU\_Type**, che espone l'importo relativo alle retribuzioni.

**Interessi**

E' un elemento opzionale, di tipo semplice **DatoNU\_Type**, che espone l'importo relativo agli interessi.

**3.5.1.12 *ProduzioneAttAgricola***

L'elemento **ProduzioneAttAgricola** è di tipo **Produzione\_Att\_Agricola\_Type**.

**Controlli previsti per l'elemento:**

**Controllo bloccante:** il valore indicato nell'elemento **PrimoModulo/ProduzioneAttAgricola/ValoreProduzione** deve essere uguale alla seguente somma algebrica:

**PrimoModulo/ProduzioneAttAgricola/Corrispettivi -**

**PrimoModulo/ProduzioneAttAgricola/AcquistiProduzione**

Il tipo **Produzione\_Att\_Agricola\_Type** si compone inoltre della sequenza ordinata di elementi di seguito esaminati.

**Corrispettivi**

E' un elemento opzionale, di tipo semplice **DatoNU\_Type**, che espone l'importo relativo ai corrispettivi.

**AcquistiProduzione**

E' un elemento opzionale, di tipo semplice **DatoNU\_Type**, che espone l'importo relativo agli acquisti destinati alla produzione.

**3.5.1.13 *ProduzioneArtiProfessioni***

L'elemento **ProduzioneArtiProfessioni** è di tipo **Produzione\_Arti\_Professioni\_Type**.

**Controlli previsti per l'elemento:**

**Controllo bloccante:** il valore indicato nell'elemento **PrimoModulo/ProduzioneArtiProfessioni/ValoreProduzione** deve essere uguale alla seguente somma algebrica:

**PrimoModulo/ProduzioneArtiProfessioni/CompensiAtt -**

**PrimoModulo/ProduzioneArtiProfessioni/CostiAtt**

Il tipo **Produzione\_Arti\_Professioni\_Type** si compone inoltre della sequenza ordinata di elementi di seguito esaminati.

**CompensiAtt**

E' un elemento opzionale , di tipo semplice **DatoNP\_Type**, che espone l'importo relativo ai compensi derivanti dall'attività professionale e artistica.

**Controlli previsti per l'elemento:**

**Controllo di rispondenza:** il valore indicato nell'elemento non può essere inferiore al valore indicato nell'elemento

**PrimoModulo/AdegStudiSettore/MaggioriCompensi**

**CostiAtt**

E' un elemento opzionale , di tipo semplice **DatoNP\_Type**, che espone l'importo relativo ai costi inerenti l'attività professionale e artistica.

3.5.1.14 **ProduzioneNettaIQ**

L'elemento **ProduzioneNettaIQ** è di tipo **Produzione\_Netta\_IQ\_Type**.

Il tipo complesso **Produzione\_Netta\_IQ\_Type** estende il generico **Totale Produzione Type** ereditandone gli elementi.

Gli elementi **ProduzioneSez1, ProduzioneSez2, ProduzioneSez3, ProduzioneSez4, ProduzioneSez4SecModulo** e **ProduzioneSez5** devono soddisfare i seguenti controlli:

**Controllo di rispondenza:** il risultato della seguente somma:

**ProduzioneSez1/Importo +**

**ProduzioneSez2/Importo +**

**ProduzioneSez3/Importo +**

**ProduzioneSez4/Importo +**

**ProduzioneSez4SecModulo/Importo+**

**ProduzioneSez5/Importo**

Deve essere uguale a:

**(QuadroIS/PrimoModulo/RecDedExtraCompPos +**

**QuadroIS/PrimoModulo/RecDedExtraCompNeg) +**

**QuadroIQ/PrimoModulo/ProduzioneArt5Bis/ValoreProduzione +**

**QuadroIQ/PrimoModulo/ProduzioneArt5/Valore Produzione +**

**QuadroIQ/PrimoModulo/ProduzioneRegimeForf/ValoreProduzione +**

**QuadroIQ/PrimoModulo/ProduzioneAttAgricola/ValoreProduzione +**

**QuadroIQ/Modulo/ProduzioneAttAgricola/ValoreProduzione**

**QuadroIQ/PrimoModulo/ProduzioneArtiProfessioni/Valore Produzione**

**Controlli previsti per l'elemento:**

**Controllo bloccante:**



Se il valore (**QuadroIS/PrimoModulo/RecDedExtraCompPos + QuadroIS/PrimoModulo/RecDedExtraCompNeg**) è uguale a zero, il valore dell'elemento **ProduzioneSez1/Importo** deve essere uguale al valore dell'elemento **QuadroIQ/PrimoModulo/ProduzioneArt5Bis/ValoreProduzione**

se il valore (**QuadroIS/PrimoModulo/RecDedExtraCompPos + QuadroIS/PrimoModulo/RecDedExtraCompNeg**) è maggiore di zero, il valore dell'elemento **ProduzioneSez1/Importo** non deve essere inferiore al valore dell'elemento **QuadroIQ/PrimoModulo/ProduzioneArt5Bis/ValoreProduzione.**

se il valore (**QuadroIS/PrimoModulo/RecDedExtraCompPos + QuadroIS/PrimoModulo/RecDedExtraCompNeg**) è minore di zero, il valore dell'elemento **ProduzioneSez1/Importo** non deve essere inferiore al valore dell'elemento **QuadroIQ/PrimoModulo/ProduzioneArt5Bis/ValoreProduzione + (QuadroIS/PrimoModulo/RecDedExtraCompPos + QuadroIS/PrimoModulo/RecDedExtraCompNeg)**

**Controlli previsti per l'elemento:**

**Controllo bloccante:**

Se il valore (**QuadroIS/PrimoModulo/RecDedExtraCompPos + QuadroIS/PrimoModulo/RecDedExtraCompNeg**) è uguale a zero, il valore dell'elemento **ProduzioneSez2/Importo** deve essere uguale al valore dell'elemento

**QuadroIQ/PrimoModulo/ProduzioneArt5/ValoreProduzione**

Se il valore (**QuadroIS/PrimoModulo/RecDedExtraCompPos + QuadroIS/PrimoModulo/RecDedExtraCompNeg**) è maggiore di zero, il valore dell'elemento **ProduzioneSez2/Importo** non deve essere inferiore al valore dell'elemento **QuadroIQ/PrimoModulo/ProduzioneArt5/ValoreProduzione.**

Se il valore (**QuadroIS/PrimoModulo/RecDedExtraCompPos + QuadroIS/PrimoModulo/RecDedExtraCompNeg**) è minore di zero, il valore dell'elemento **ProduzioneSez2/Importo** non deve essere inferiore al valore dell'elemento **QuadroIQ/PrimoModulo/ProduzioneArt5/ValoreProduzione + (QuadroIS/PrimoModulo/RecDedExtraCompPos + QuadroIS/PrimoModulo/RecDedExtraCompNeg)**

**Controlli previsti per l'elemento:**

**Controllo bloccante:**

Se il valore (**QuadroIS/PrimoModulo/RecDedExtraCompPos + QuadroIS/PrimoModulo/RecDedExtraCompNeg**) è uguale a zero, il valore dell'elemento **ProduzioneSez3/Importo** deve essere uguale al valore dell'elemento

**QuadroIQ/PrimoModulo/ProduzioneRegimeForf/ValoreProduzione**

Se il valore (**QuadroIS/PrimoModulo/RecDedExtraCompPos + QuadroIS/PrimoModulo/RecDedExtraCompNeg**) è maggiore di zero, il valore dell'elemento **ProduzioneSez3/Importo** non deve essere inferiore al valore dell'elemento

**QuadroIQ/PrimoModulo/ProduzioneRegimeForf/ValoreProduzione.**

Se il valore (**QuadroIS/PrimoModulo/RecDedExtraCompPos + QuadroIS/PrimoModulo/RecDedExtraCompNeg**) è minore di zero, il valore dell'elemento **ProduzioneSez3/Importo** non deve essere inferiore al valore dell'elemento

**QuadroIQ/PrimoModulo/ProduzioneRegimeForf/ValoreProduzione + (QuadroIS/PrimoModulo/RecDedExtraCompPos + QuadroIS/PrimoModulo/RecDedExtraCompNeg)**

#### Controlli previsti per l'elemento:

##### Controllo bloccante:

Se il valore (**QuadroIS/PrimoModulo/RecDedExtraCompPos + QuadroIS/PrimoModulo/RecDedExtraCompNeg**) è uguale a zero, il valore dell'elemento **ProduzioneSez4/Importo** deve essere uguale al valore dell'elemento

**QuadroIQ/PrimoModulo/ProduzioneAttAgricola/ValoreProduzione**

Se il valore (**QuadroIS/PrimoModulo/RecDedExtraCompPos + QuadroIS/PrimoModulo/RecDedExtraCompNeg**) è maggiore di zero, il valore dell'elemento **ProduzioneSez4/Importo** non deve essere inferiore al valore dell'elemento

**QuadroIQ/PrimoModulo/ProduzioneAttAgricola/ValoreProduzione.**

Se il valore (**QuadroIS/PrimoModulo/RecDedExtraCompPos + QuadroIS/PrimoModulo/RecDedExtraCompNeg**) è minore di zero, il valore dell'elemento **ProduzioneSez4/Importo** non deve essere inferiore al valore dell'elemento

**QuadroIQ/PrimoModulo/ProduzioneAttAgricola/ValoreProduzione + (QuadroIS/PrimoModulo/RecDedExtraCompPos + QuadroIS/PrimoModulo/RecDedExtraCompNeg)**

**Controlli previsti per l'elemento:****Controllo bloccante:**

Se il valore (**QuadroIS/PrimoModulo/RecDedExtraCompPos + QuadroIS/PrimoModulo/RecDedExtraCompNeg**) è uguale a zero, il valore dell'elemento **ProduzioneSez4SecModulo/Importo** deve essere uguale al valore dell'elemento

**QuadroIQ/Modulo/ProduzioneAttAgricola /ValoreProduzione**

Se il valore (**QuadroIS/PrimoModulo/RecDedExtraCompPos + QuadroIS/PrimoModulo/RecDedExtraCompNeg**) è maggiore di zero, il valore dell'elemento **ProduzioneSez4SecModulo/Importo** non deve essere inferiore al valore dell'elemento **QuadroIQ/Modulo/ProduzioneAttAgricola /ValoreProduzione**.

Se il valore (**QuadroIS/PrimoModulo/RecDedExtraCompPos + QuadroIS/PrimoModulo/RecDedExtraCompNeg**) è minore di zero, il valore dell'elemento **ProduzioneSez4SecModulo/Importo** non deve essere inferiore al valore dell'elemento **QuadroIQ/Modulo/ProduzioneAttAgricola /ValoreProduzione + (QuadroIS/PrimoModulo/RecDedExtraCompPos + QuadroIS/PrimoModulo/RecDedExtraCompNeg)**

**Controlli previsti per l'elemento:****Controllo bloccante:**

Se il valore (**QuadroIS/PrimoModulo/RecDedExtraCompPos + QuadroIS/PrimoModulo/RecDedExtraCompNeg**) è uguale a zero, il valore dell'elemento **ProduzioneSez5/Importo** deve essere uguale al valore dell'elemento

**QuadroIQ/PrimoModulo/ProduzioneArtiProfessioni/ValoreProduzione**

Se il valore (**QuadroIS/PrimoModulo/RecDedExtraCompPos + QuadroIS/PrimoModulo/RecDedExtraCompNeg**) è maggiore di zero, il valore dell'elemento **ProduzioneSez5/Importo** non deve essere inferiore al valore dell'elemento **QuadroIQ/PrimoModulo/ProduzioneArtiProfessioni/ValoreProduzione**.

Se il valore (**QuadroIS/PrimoModulo/RecDedExtraCompPos + QuadroIS/PrimoModulo/RecDedExtraCompNeg**) è minore di zero, il valore dell'elemento **ProduzioneSez5/Importo** non deve essere inferiore al valore dell'elemento **QuadroIQ/PrimoModulo/ProduzioneArtiProfessioni/ValoreProduzione + (QuadroIS/PrimoModulo/RecDedExtraCompPos + QuadroIS/PrimoModulo/RecDedExtraCompNeg)**

Il tipo **Produzione\_Netta\_IQ\_Type** si compone inoltre della sequenza ordinata di elementi di seguito esaminati.

#### **Deduzioni**

E' un elemento opzionale di tipo complesso **Deduzioni\_Type**.

#### **ValoreProduzioneNetta**

E' un elemento opzionale di tipo complesso

#### **Valore Produzione Netta\_Type**.

#### **Controllo previsto per l'elemento:**

**Controllo bloccante:** il valore indicato nell'elemento **ValoreProduzioneNetta/Importo** deve essere uguale al risultato della seguente somma algebrica:

**ProduzioneTotale/ImportoItalia -**

**Deduzioni/DeduzioniArt11Comma1Letta -**

**Deduzioni/DeduzioniArt11Comma4Bis -**

**Deduzioni/DeduzioneIncrementoOccupazionale -**

**Deduzioni/DeduzioniRedditiRicercatori-**

**Deduzioni/UlterioreDeduzione**

se tale risultato è positivo altrimenti deve essere pari a zero.

#### 3.5.1.15 ***Totale\_Produzione\_Type***

Il tipo complesso **Totale\_Produzione\_Type** è costituito dai sottoelementi denominati **ProduzioneSez1, ProduzioneSez2, ProduzioneSez3, ProduzioneSez4, ProduzioneSez4SecModulo e ProduzioneSez5** che sono di tipo complesso **Ripartizione\_Estero\_Italia\_Type**.

Il tipo **Ripartizione\_Estero\_Italia\_Type** si compone della sequenza di elementi opzionali **Importo, ImportoEstero e ImportoItalia** di tipo **DatoNU\_Type**.

#### **Controlli previsti per l'elemento:**

**Controllo bloccante:** il valore dell'elemento **ImportoItalia** deve essere uguale, in assenza dell'elemento **ImportoEstero**, al valore indicato in **Importo**.

**Controllo di rispondenza:** il valore dell'elemento **ImportoItalia** deve essere uguale alla seguente differenza: **Importo - ImportoEstero**.

Il tipo **Totale\_Produzione\_Type** si compone inoltre della sequenza ordinata di elementi di seguito esaminati

### **ProduzioneTotale**

E' un elemento opzionale di tipo complesso **Totale\_Estero\_Italia\_Type** che si compone della sequenza di elementi opzionali **Importo**, **ImportoEstero** e **ImportoItalia** di tipo **DatoNP\_Type**.

#### **Controlli previsti per l'elemento:**

**Controllo bloccante:** il valore dell'elemento **ProduzioneTotale/Importo** deve essere uguale alla somma dei seguenti elementi:

**ProduzioneSez1/Importo +**  
**ProduzioneSez2/Importo +**  
**ProduzioneSez3/Importo +**  
**ProduzioneSez4/Importo +**  
**ProduzioneSez4SecModulo/Importo+**  
**ProduzioneSez5/Importo**

dove per ogni elemento devono essere sommati i soli importi positivi.

**Controllo bloccante:** il valore dell'elemento **ProduzioneTotale/ImportoItalia** deve essere uguale alla somma dei seguenti elementi:

**ProduzioneSez1/ImportoItalia +**  
**ProduzioneSez2/ImportoItalia +**  
**ProduzioneSez3/ImportoItalia +**  
**ProduzioneSez4/ImportoItalia +**  
**ProduzioneSez4SecModulo/ImportoItalia +**  
**ProduzioneSez5/ImportoItalia**

dove per ogni elemento devono essere sommati i soli importi positivi.

**Controllo di rispondenza:** il valore dell'elemento **ProduzioneTotale/ImportoEstero** deve essere uguale alla somma dei seguenti elementi:

**ProduzioneSez1/ ImportoEstero +**  
**ProduzioneSez2/ ImportoEstero +**  
**ProduzioneSez3/ ImportoEstero +**  
**ProduzioneSez4/ ImportoEstero +**  
**ProduzioneSez4SecModulo/ ImportoEstero +**  
**ProduzioneSez5/ ImportoEstero**

dove per ogni elemento devono essere sommati i soli importi positivi.

**Controllo di rispondenza:** l'elemento **ProduzioneTotale/ImportoEstero** non può essere presente se non è valorizzato almeno uno degli elementi:

**QuadroIS/PrimoModulo/RipartizioneTerritoriale/AmmontareRetribuzioni/Estero**

o

**QuadroIS/PrimoModulo/RipartizioneTerritoriale/EstensioneTerreni/Estero**

#### 3.5.1.16 **Deduzioni**

L'elemento **Deduzioni** è di tipo **Deduzioni\_Type**

Il tipo complesso **Deduzioni\_Type** si compone della sequenza ordinata di elementi di seguito esaminati.

**Controllo di rispondenza:** la somma:

**DeduzioneArt11Comma1Letta + DeduzioniArt11Comma4Bis + DeduzioneIncrementoOccupazionale**

non può essere superiore al valore indicato nell'elemento

**QuadroIS/PrimoModulo/DeduzioniArt11/TotaleDeduzioni.**

#### **DeduzioneArt11Comma1Letta**

E' un elemento opzionale di tipo semplice **DatoNP\_Type**.

**Controlli previsti per l'elemento:**

**Controllo di rispondenza:** il valore indicato nell'elemento non può essere superiore alla somma delle seguenti deduzioni:

**ContributiAssicurativi/Deduzione +**

**DeduzioneForfetaria+**

**DeduzioneContrPrev+**

**DeduzioneSpeseAppr**

appartenenti all'elemento

**QuadroIS/PrimoModulo/DeduzioniArt11.**

#### **DeduzioneArt11Comma4bis**

E' un elemento opzionale di tipo semplice **DatoNP\_Type** che espone l'importo della deduzione ai sensi dell'art.11 c.4.1 bis D.Lgs n.446.

**Controlli previsti per l'elemento:**

**Controllo di rispondenza:** il valore indicato nell'elemento **DeduzioneArt11Comma4bis** non può essere superiore all'importo indicato nell'elemento

**QuadroIS/Primo Modulo/DeduzioniArt11/Deduzione1850Euro.**

#### **DeduzioneIncrementoOccupazionale**

E' un elemento opzionale di tipo semplice **DatoNP\_Type** che espone l'importo della deduzione per incremento occupazionale.

**Controlli previsti per l'elemento:**

**Controllo di rispondenza:** il valore indicato nell'elemento non può essere superiore all'importo indicato nell'elemento

**QuadroIS/PrimoModulo/DeduzioniArt11/DeduzioneIncremento Occupazionale.**

**DeduzioneRedditiRiceratori**

E' un elemento opzionale di tipo semplice **DatoNP\_Type** che espone l'importo della deduzione relativa a redditi dei ricercatori.

**UlterioreDeduzione.**

L'elemento **UlterioreDeduzione** è un elemento opzionale di tipo semplice **DatoNP\_Type**.

**Controlli previsti per l'elemento:**

**Controllo di rispondenza:** il risultato della seguente somma:  
**ProduzioneNettaIQ/Deduzioni/UlterioreDeduzione +**

**QuadroIS/PrimoModulo/TotaliGeie/UlterioreDeduzione**

non deve essere superiore a **10.500**;

Definendo **A** il risultato dalla seguente somma algebrica:

**ProduzioneTotale/ImportoItalia -  
DeduzioneArt11Comma1Letta -\_DeduzioneArt11Comma4bis -  
DeduzioneIncrementoOccupazionale -  
DeduzioneRedditiRiceratori**

Se presente il campo **TotaliGeie/Quota**, l'elemento **UlterioreDeduzione** deve assumere valore non superiore a:

**(A : TotaliGeie/Quota) \* TotaliGeie/UlterioreDeduzione**

**ValoreProduzioneNetta**

L'elemento **ValoreProduzioneNetta** è di tipo **Valore\_Produzione\_Netta\_Type**

Il tipo complesso **Valore\_Produzione\_Netta\_Type** si compone della sequenza ordinata di elementi di seguito esaminati.

**ImportoAliquotaAgricolo**

E' un elemento opzionale di tipo semplice **DatoNP\_Type** che espone l'importo della produzione netta soggetta ad aliquota del settore agricolo.

**ImportoAltreAliquote**

E' un elemento opzionale di tipo semplice **DatoNP\_Type** che espone l'importo della produzione netta soggetta ad altre aliquote.

**Importo**

E' un elemento opzionale di tipo semplice **DatoNP\_Type** che espone l'importo della produzione netta.

**Controllo previsto per l'elemento:**

**Controllo di rispondenza:** l'importo indicato nell'elemento deve essere uguale alla somma degli importi indicati negli elementi **ImportoAliquotaAgricolo** e **ImportoAltreAliquote**.

**3.5.1.17 Modulo**

L'elemento **Modulo** è di tipo **Modulo** e si compone del solo elemento **ProduzioneAttAgricola** di tipo **Produzione\_Att\_Agricola\_Type** esaminato nel paragrafo 3.5.1.10

**3.5.2 QuadroIP**

L'elemento **QuadroIP** è del tipo **QuadroIP\_Type**.

Il tipo complesso **QuadroIP\_Type** si compone della sequenza ordinata di un elemento obbligatorio denominato **PrimoModulo**, e di un elemento opzionale, denominato **Modulo**, del quale possono essere presenti più occorrenze.

**3.5.2.1 PrimoModulo**

Il tipo complesso **Primo Modulo\_IP\_Type** estende il generico **Primo Modulo\_Type** ereditandone gli elementi.

Si compone inoltre della sequenza ordinata di elementi di seguito esaminati.

**ProduzioneArt5Bis**

E' un elemento che espone le componenti che concorrono alla formazione del valore della produzione ai sensi dell'art. 5-bis del D.Lgs. n. 446.

L'elemento è di tipo complesso **Produzione Art5 Bis Type**.

**Controlli previsti per l'elemento:**

**Controllo di rispondenza:** è alternativo all'elemento **ProduzioneArt5Art6Co9** di seguito esaminato.

**ProduzioneArt5Art6Co9**

E' un elemento che espone le componenti che concorrono alla formazione del valore della produzione delle società esercenti attività commerciali di cui all'art. 5 del D.Lgs. n. 446 o attività finanziarie di cui all'art. 6, comma 9, del D.Lgs. n. 446.

L'elemento è di tipo complesso **Produzione Art5 Art6 Type**.

**Controlli previsti per l'elemento:**

**Controllo di rispondenza:** è' alternativo all'elemento **ProduzioneArt5Bis**.

**ProduzioneRegimeForf**

E' un elemento che espone le componenti che concorrono alla formazione del valore della produzione per i soggetti in regime forfetario. L'elemento è di tipo complesso **Produzione Regime Forf Type**.

**ProduzioneAttAgricola**

E' un elemento che espone le componenti che concorrono alla formazione del valore della produzione per i produttori agricoli. L'elemento è di tipo complesso **Produzione Att Agricola Type**.



**ProduzioneArtiProfessioni**

E' un elemento che espone le componenti che concorrono alla formazione del valore della produzione per i soggetti esercenti arti e professioni. L'elemento è di tipo complesso **Produzione Arti Professioni Type**.

**ProduzioneNettaIP**

E' un elemento utilizzato per la determinazione del valore della produzione netta. L'elemento è di tipo complesso **Produzione Netta IP Type**.

3.5.2.2 ***Produzione\_Art5\_Bis\_Type*****Controlli previsti per l'elemento:**

**Controllo bloccante:** il valore indicato nell'elemento **PrimoModulo/ProduzioneArt5Bis/ValoreProduzione** deve essere uguale alla seguente somma algebrica:

**PrimoModulo/ProduzioneArt5Bis/TotalePositivi/Importo –  
PrimoModulo/ProduzioneArt5Bis /TotaleNegativi/Importo**

Il tipo complesso **Produzione\_Art5\_Bis\_Type** si compone inoltre della sequenza ordinata di elementi di seguito esaminati.

**ComponentiPositivi**

E' un elemento opzionale di tipo complesso

**Componenti Positivi Art5 Bis Type****TotalePositivi**

E' un elemento opzionale, di tipo semplice **DatoNU\_Type** che espone il valore totale dei componenti positivi.

**Controlli previsti per l'elemento:**

**Controllo bloccante:** il valore indicato nell'elemento deve essere uguale al risultato della seguente somma:

**ComponentiPositivi/RicaviArt85 +  
ComponentiPositivi/VariazioniRimanenzeFinali +  
ComponentiPositivi/ContributiErogati**

**ComponentiNegativi**

E' un elemento opzionale di tipo complesso

**Componenti Negativi Art5 Bis Type****TotaleNegativi**

E' un elemento opzionale, di tipo semplice **DatoNU\_Type** che espone il valore totale dei componenti negativi.

**Controlli previsti per l'elemento:**

**Controllo bloccante:** il valore indicato nell'elemento deve essere uguale al risultato della seguente somma:

**ComponentiNegativi/CostiMateriePrime +  
ComponentiNegativi/CostiServizi +  
ComponentiNegativi/AmmortamentoBeniMateriali +  
ComponentiNegativi/AmmortamentoBeniImmateriali +  
ComponentiNegativi/CanoniLocazione**

**3.5.2.3 ProduzioneArt5Art6Co9**

L'elemento **ProduzioneArt5Art6Co9** è di tipo **Produzione\_Art5\_Art6\_Type**.

**Controlli previsti per l'elemento:**

**Controllo bloccante:** il valore indicato nell'elemento **PrimoModulo/ProduzioneArt5Art6Co9/ValoreProduzione** deve essere uguale alla seguente somma algebrica:

**PrimoModulo/ ProduzioneArt5Art6Co9/TotalePositivi -**  
**PrimoModulo/ ProduzioneArt5Art6Co9/TotaleNegativi +**  
**PrimoModulo/ ProduzioneArt5Art6Co9/**  
**TotaleVariazioniInAumento -**  
**PrimoModulo/ ProduzioneArt5Art6Co9/**  
**TotaleVariazioniInDiminuzione**

Il tipo **Produzione\_Art5\_Art6\_Type** si compone inoltre della sequenza ordinata di elementi di seguito esaminati.

**ComponentiPositivi**

E' un elemento opzionale, di tipo complesso **Comp\_Pos\_Art5\_Art6\_Type**

**TotalePositivi**

E' un elemento opzionale, di tipo semplice **DatoNU\_Type** che espone il valore totale dei componenti positivi.

**Controlli previsti per l'elemento:**

**Controllo bloccante:** il valore indicato nell'elemento deve essere uguale al risultato della seguente somma:

**ComponentiPositivi/RicaviVendite +**  
**ComponentiPositivi/VariazioniRimanenzeProdotti+**  
**ComponentiPositivi/VariazioniLavoriInCorso+**  
**ComponentiPositivi/IncrementiImmobilizzazioni +**  
**ComponentiPositivi/AltriRicavi +**  
**ComponentiPositivi/InteressiAttiviProventi**

**ComponentiNegativi**

E' un elemento opzionale, di tipo complesso **Comp\_Neg\_Art5\_Art6\_Type**.

**Totale Negativi**

E' un elemento opzionale ,di tipo semplice **DatoNU\_Type** che espone il valore totale dei componenti negativi.

**Controlli previsti per l'elemento:**

**Controllo bloccante:** il valore indicato nell'elemento deve essere uguale al risultato della seguente somma:

**ComponentiNegativi/CostiMateriePrime +**  
**ComponentiNegativi /CostiServizi +**

**ComponentiNegativi /CostiGodimentoBeni +**  
**ComponentiNegativi /AmmortamentoImmImmateriali +**  
**ComponentiNegativi /AmmortamentoImmMateriali +**  
**ComponentiNegativi /VariazioniRimanenze +**  
**ComponentiNegativi/Oneri Gestione+**  
**ComponentiNegativi/InteressiPassiviOneri**

#### **VariazioniInAumento**

E' un elemento opzionale, di tipo complesso **Var Aum Art5 Art6 Type.**

#### **TotalevariazioniInAumento**

E' un elemento opzionale, di tipo semplice **DatoNP\_Type** che espone il valore totale delle variazioni in aumento

#### **Controlli previsti per l'elemento:**

**Controllo bloccante:** il valore indicato nell'elemento deve essere uguale al risultato della seguente somma:

**VariazioniInAumento/CostiArt11+**  
**VariazioniInAumento/QuotaInteressiLeasing +**  
**VariazioniInAumento /PerditeCrediti +**  
**VariazioniInAumento /ImpostaMunicipalePropria +**  
**VariazioniInAumento /PlusvalenzaCessioniImmobili +**  
**VariazioniInAumento/AmmortamentoIndeducibile +**  
**VariazioniInAumento/AltreVariazioni/Importo +**  
**VariazioniInAumento/InteressiPassiviIndeducibili +**  
**VariazioniInAumento/VariazioniIAS/Importo**

#### **VariazioniInDiminuzione**

E' un elemento opzionale, di tipo complesso **Var Dim Art5 Art6 Type.**

#### **TotalevariazioniInDiminuzione**

E' un elemento opzionale ,di tipo semplice **DatoNP\_Type** che espone il valore totale delle variazioni in diminuzione.

#### **Controlli previsti per l'elemento:**

**Controllo bloccante:** il valore indicato nell'elemento deve essere uguale al risultato della seguente somma:

**VariazioniInDiminuzione/AmmortamentoCostoMarchi +**  
**VariazioniInDiminuzione/UtilizzoFondi +**  
**VariazioniInDiminuzione/Minusvalenze +**  
**VariazioniInDiminuzione/VariazioniIAS/Importo +**  
**VariazioniInDiminuzione/AltreVariazioni/Importo**

#### 3.5.2.4 **ComponentiPositivi**

E' un elemento complesso del tipo **Comp\_Pos\_Art5\_Art6\_Type**, che estende **Componenti Positivi Art5 Type**, ereditandone gli elementi.

Si compone inoltre dell'elemento semplice denominato **InteressiAttiviProventi** di tipo **DatoNU\_Type**.

#### 3.5.2.5 ***ComponentiNegativi***

E' un elemento complesso del tipo **Comp\_Neg\_Art5\_Art6\_che** estende **Componenti Negativi Art5 Type**, ereditandone gli elementi.

Si compone inoltre dell'elemento semplice denominato **InteressiPassiviOneri** di tipo **DatoNU\_Type**.

#### 3.5.2.6 ***VariazioniInAumento***

E' un elemento complesso del tipo **Var\_Aum\_Art5\_Art6\_che** estende **Variazioni Aumento Art5 Type**, ereditandone gli elementi.

Si compone inoltre della sequenza ordinata di elementi:

**InteressiPassiviIndeducibili**

E' un elemento opzionale di tipo **DatoNP\_Type**

**VariazioniIas**

E' un elemento opzionale, di tipo complesso **Variazioni\_IAS\_Type** illustrato nella figura successiva, che contiene gli elementi opzionali **ImportoArt2Co2** e **Importo**, entrambe di tipo **DatoNP\_Type**.

**Controlli previsti per l'elemento:**

**Controllo di rispondenza:** il valore indicato nell'elemento **Importo** non può essere inferiore al valore indicato nell'elemento **ImportoArt2Co2**.

#### 3.5.2.7 ***VariazioniInDiminuzione***

E' un elemento obbligatorio, complesso del tipo **Var\_Dim\_Art5\_Art6\_Type**, che estende **Variazioni Diminuizione Art5 Type**, ereditandone gli elementi.

Si compone inoltre della sequenza ordinata di elementi:

**AmmortamentoCostoMarchi**

E' un elemento opzionale di tipo **DatoNP\_Type**

**VariazioniIas**

E' un elemento opzionale di tipo **Variazioni IAS Type**.

#### 3.5.2.8 ***ProduzioneNettaIP***

E' un elemento, complesso del tipo **Produzione\_Netta\_IP\_Type** che estende il generico **Totale Produzione Type**.

Gli elementi **ProduzioneSez1**, **ProduzioneSez2**, **ProduzioneSez3**, **ProduzioneSez4**, **ProduzioneSez4SecModulo** e **ProduzioneSez5** devono soddisfare i seguenti controlli:

**Controllo di rispondenza:** il risultato della seguente somma:

**ProduzioneSez1/Importo +**  
**ProduzioneSez2/Importo +**  
**ProduzioneSez3/Importo +**  
**ProduzioneSez4/Importo +**  
**ProduzioneSez4SecModulo/Importo+**  
**ProduzioneSez5/Importo**

deve essere uguale a:

**(QuadroIS/PrimoModulo/RecDedExtraCompPos +**  
**QuadroIS/PrimoModulo/RecDedExtraCompNeg) +**  
**QuadroIP /PrimoModulo/ProduzioneArt5Bis/ValoreProduzione**  
**+**  
**QuadroIP**  
**/PrimoModulo/ProduzioneArt5Art6Co9/ValoreProduzione +**  
**QuadroIP**  
**/PrimoModulo/ProduzioneRegimeForf/ValoreProduzione +**  
**QuadroIP**  
**/PrimoModulo/ProduzioneAttAgricola/ValoreProduzione +**  
**QuadroIP /Modulo/ProduzioneAttAgricola/ValoreProduzione**  
**QuadroIP /PrimoModulo/ProduzioneArtiProfessioni/Valore**  
**Produzione**

#### **Controlli previsti per l'elemento:**

##### **Controllo bloccante:**

Se il valore (**QuadroIS/PrimoModulo/RecDedExtraCompPos +**  
**QuadroIS/PrimoModulo/RecDedExtraCompNeg**) è uguale a zero,  
 il valore dell'elemento **ProduzioneSez1/Importo** deve essere uguale  
 al valore dell'elemento

**QuadroIP/PrimoModulo/ProduzioneArt5Bis/ValoreProduzione**

Se il valore (**QuadroIS/PrimoModulo/RecDedExtraCompPos +**  
**QuadroIS/PrimoModulo/RecDedExtraCompNeg**) è maggiore di  
 zero, il valore dell'elemento **ProduzioneSez1/Importo** non deve  
 essere inferiore al valore dell'elemento  
**QuadroIP/PrimoModulo/ProduzioneArt5Bis/ValoreProduzione.**

Se il valore (**QuadroIS/PrimoModulo/RecDedExtraCompPos +**  
**QuadroIS/PrimoModulo/RecDedExtraCompNeg**) è minore di  
 zero, il valore dell'elemento **ProduzioneSez1/Importo** non deve  
 essere inferiore al valore dell'elemento  
**QuadroIP/PrimoModulo/ProduzioneArt5Bis/ValoreProduzione**  
**+ (QuadroIS/PrimoModulo/RecDedExtraCompPos +**  
**QuadroIS/PrimoModulo/RecDedExtraCompNeg)**

**Controlli previsti per l'elemento:****Controllo bloccante:**

Se il valore (**QuadroIS/PrimoModulo/RecDedExtraCompPos + QuadroIS/PrimoModulo/RecDedExtraCompNeg**) è uguale a zero, il valore dell'elemento **ProduzioneSez2/Importo** deve essere uguale al valore dell'elemento

**QuadroIP/PrimoModulo/  
ProduzioneArt5Art6Co9/ValoreProduzione**

Se il valore (**QuadroIS/PrimoModulo/RecDedExtraCompPos + QuadroIS/PrimoModulo/RecDedExtraCompNeg**) è maggiore di zero, il valore dell'elemento **ProduzioneSez2/Importo** non deve essere inferiore al valore dell'elemento

**QuadroIP/PrimoModulo/ProduzioneArt5Art6Co9/ValoreProduzione.**

se il valore indicato nell'elemento

**(QuadroIS/PrimoModulo/RecDedExtraCompPos + QuadroIS/PrimoModulo/RecDedExtraCompNeg)** è minore di zero, il valore dell'elemento **ProduzioneSez2/Importo** non deve essere inferiore al valore dell'elemento

**QuadroIP/PrimoModulo/ProduzioneArt5Art6Co9/ValoreProduzione + (QuadroIS/PrimoModulo/RecDedExtraCompPos + QuadroIS/PrimoModulo/RecDedExtraCompNeg)**

**Controlli previsti per l'elemento:****Controllo bloccante:**

Se il valore indicato nell'elemento

**(QuadroIS/PrimoModulo/RecDedExtraCompPos + QuadroIS/PrimoModulo/RecDedExtraCompNeg)** è uguale a zero, il valore dell'elemento **ProduzioneSez3/Importo** deve essere uguale al valore dell'elemento

**QuadroIP/PrimoModulo/ProduzioneRegimeForf/ValoreProduzione**

se il valore indicato nell'elemento  
**(QuadroIS/PrimoModulo/RecDedExtraCompPos +  
QuadroIS/PrimoModulo/RecDedExtraCompNeg)** è maggiore di  
zero, il valore dell'elemento **ProduzioneSez3/Importo** non deve  
essere inferiore al valore dell'elemento  
**QuadroIP/PrimoModulo/ProduzioneRegimeForf/ValoreProduzi  
one.**

se il valore indicato nell'elemento  
**(QuadroIS/PrimoModulo/RecDedExtraCompPos +  
QuadroIS/PrimoModulo/RecDedExtraCompNeg)** è minore di  
zero, il valore dell'elemento **ProduzioneSez3/Importo** non deve  
essere inferiore al valore dell'elemento  
**QuadroIP/PrimoModulo/ProduzioneRegimeForf/ValoreProduzi  
one + (QuadroIS/PrimoModulo/RecDedExtraCompPos +  
QuadroIS/PrimoModulo/RecDedExtraCompNeg)**

#### Controlli previsti per l'elemento:

##### Controllo bloccante:

Se il valore indicato nell'elemento  
**(QuadroIS/PrimoModulo/RecDedExtraCompPos +  
QuadroIS/PrimoModulo/RecDedExtraCompNeg)** è uguale a zero,  
il valore dell'elemento **ProduzioneSez4/Importo** deve essere uguale  
al valore dell'elemento  
**QuadroIP/PrimoModulo/ProduzioneAttAgricola/ValoreProduzio  
ne**

se il valore indicato nell'elemento  
**(QuadroIS/PrimoModulo/RecDedExtraCompPos +  
QuadroIS/PrimoModulo/RecDedExtraCompNeg)** è maggiore di  
zero, il valore dell'elemento **ProduzioneSez4/Importo** non deve  
essere inferiore al valore dell'elemento  
**QuadroIP/PrimoModulo/ProduzioneAttAgricola/ValoreProduzio  
ne.**

se il valore indicato nell'elemento  
**(QuadroIS/PrimoModulo/RecDedExtraCompPos +  
QuadroIS/PrimoModulo/RecDedExtraCompNeg)** è minore di  
zero, il valore dell'elemento **ProduzioneSez4/Importo** non deve  
essere inferiore al valore dell'elemento  
**QuadroIP/PrimoModulo/ProduzioneAttAgricola/ValoreProduzio  
ne + (QuadroIS/PrimoModulo/RecDedExtraCompPos +  
QuadroIS/PrimoModulo/RecDedExtraCompNeg)**

**Controlli previsti per l'elemento:****Controllo bloccante:**

Se il valore indicato nell'elemento  
**(QuadroIS/PrimoModulo/RecDedExtraCompPos +  
QuadroIS/PrimoModulo/RecDedExtraCompNeg)** è uguale a zero,  
il valore dell'elemento **ProduzioneSez4SecModulo/Importo** deve  
essere uguale al valore dell'elemento  
**QuadroIP/Modulo/ProduzioneAttAgricola/ValoreProduzione**

se il valore indicato nell'elemento  
**(QuadroIS/PrimoModulo/RecDedExtraCompPos +  
QuadroIS/PrimoModulo/RecDedExtraCompNeg)** è maggiore di  
zero, il valore dell'elemento **ProduzioneSez4SecModulo/Importo**  
non deve essere inferiore al valore dell'elemento  
**QuadroIP/Modulo/ProduzioneAttAgricola/ValoreProduzione.**

Se il valore indicato nell'elemento  
**(QuadroIS/PrimoModulo/RecDedExtraCompPos +  
QuadroIS/PrimoModulo/RecDedExtraCompNeg)** è minore di  
zero, il valore dell'elemento **ProduzioneSez4SecModulo/Importo**  
non deve essere inferiore al valore dell'elemento  
**QuadroIP/Modulo/ProduzioneAttAgricola/ValoreProduzione +  
(QuadroIS/PrimoModulo/RecDedExtraCompPos +  
QuadroIS/PrimoModulo/RecDedExtraCompNeg)**

**Controlli previsti per l'elemento:****Controllo bloccante:**

Se il valore indicato nell'elemento  
**(QuadroIS/PrimoModulo/RecDedExtraCompPos +  
QuadroIS/PrimoModulo/RecDedExtraCompNeg)** è uguale a zero,  
il valore dell'elemento **ProduzioneSez5/Importo** deve essere uguale  
al valore dell'elemento  
**QuadroIP/PrimoModulo/ProduzioneArtiProfessioni/ValoreProd  
uzione**

se il valore indicato nell'elemento  
**(QuadroIS/PrimoModulo/RecDedExtraCompPos +  
QuadroIS/PrimoModulo/RecDedExtraCompNeg)** è maggiore di  
zero, il valore dell'elemento **ProduzioneSez5/Importo** non deve  
essere inferiore al valore dell'elemento  
**QuadroIP/PrimoModulo/ProduzioneArtiProfessioni/ValoreProd  
uzione.**



se il valore indicato nell'elemento  
**(QuadroIS/PrimoModulo/RecDedExtraCompPos +  
 QuadroIS/PrimoModulo/RecDedExtraCompNeg)** è minore di  
 zero, il valore dell'elemento **ProduzioneSez5/Importo** non deve  
 essere inferiore al valore dell'elemento  
**QuadroIP/PrimoModulo/ProduzioneArtiProfessioni/ValoreProd  
 uzione + (QuadroIS/PrimoModulo/RecDedExtraCompPos +  
 QuadroIS/PrimoModulo/RecDedExtraCompNeg)**

Il tipo **Produzione\_Netta\_IP\_Type** si compone inoltre della sequenza  
 ordinata di elementi di seguito esaminati.

### **Deduzioni**

E' un elemento opzionale di tipo complesso **Deduzioni\_IP\_Type** illustrato  
 dalla figura successiva.

Il tipo complesso **Deduzioni\_IP\_Type** estende il tipo **Deduzioni\_Type**  
 descritto nel relativo paragrafo.

Tale paragrafo illustra tutti i controlli definiti per l'elemento **Deduzioni** e per i  
 relativi sottoelementi; solo per il sottoelemento **UlterioreDeduzione** i  
 seguenti controlli sostituiscono quelli già definiti:

#### **Controlli previsti per l'elemento:**

**Controllo di rispondenza:** se il periodo di imposta non è superiore a  
 12 mesi, il risultato della seguente somma:

**ProduzioneNettaIP/Deduzioni/UlterioreDeduzione +  
 QuadroIS/PrimoModulo/TotaliGeie/UlterioreDeduzione**  
 non deve essere superiore a **10.500**;

Se il periodo d'imposta è superiore a 12 mesi, il risultato della  
 seguente somma:

**ProduzioneNettaIP/Deduzioni/UlterioreDeduzione +  
 QuadroIS/PrimoModulo/TotaliGeie/UlterioreDeduzione**  
 può essere superiore a 10.500 ma non superiore a 21000;

Definendo **A** il risultato dalla seguente somma algebrica:

**ProduzioneTotale/ImportoItalia -  
 DeduzioneArt11Comma1Letta - DeduzioneArt11Comma4bis -  
 DeduzioneIncrementoOccupazionale -  
 DeduzioneRedditiRicercatori -  
 RendimentoPresuntoAumentiCapitale**

Se presente il campo **TotaliGeie/Quota**, l'elemento  
**UlterioreDeduzione** deve assumere valore non superiore a:

**(A : TotaliGeie/Quota) \* TotaliGeie/UlterioreDeduzione**

### **RendimentoPresuntoAumentiCapitale**

E' un elemento opzionale di tipo semplice **DatoNU\_Type**.

**ValoreProduzioneNetta**

E' un elemento opzionale di tipo complesso

**Valore Produzione Netta Type.**

**Controllo previsto per l'elemento:**

**Controllo bloccante:** il valore indicato nell'elemento **ValoreProduzioneNetta/Importo** deve essere uguale al risultato della seguente somma algebrica:

**ProduzioneTotale/ImportoItalia -**

**Deduzioni/DeduzioniArt11Comma1Letta -**

**Deduzioni/DeduzioniArt11Comma4Bis -**

**Deduzioni/DeduzioneIncrementoOccupazionale -**

**Deduzioni/DeduzioniRedditiRicercaatori -**

**Deduzioni/RendimentoPresuntoAumentiCapitale -**

**Deduzioni/UlterioreDeduzione**

se tale risultato è positivo altrimenti deve essere pari a zero.

**3.5.3 QuadroIC**

L'elemento **QuadroIC** è del tipo **QuadroIC\_Type** che si compone di un elemento obbligatorio denominato **PrimoModulo**, descritto nel paragrafo successivo.

**3.5.3.1 PrimoModulo**

L'elemento **PrimoModulo** è del tipo complesso **PrimoModulo\_IC\_Type** illustrato nella figura successiva.

Il tipo complesso **PrimoModulo\_IC\_Type** si compone della sequenza ordinata di elementi di seguito esaminati

**MaggioriRicavi**

E' un elemento opzionale di tipo semplice **DatoNU\_Type.**

**CodiceIdentificativoSoggetto**

E' un elemento opzionale di tipo semplice **Codice\_Identificativo\_Type.**

**Controlli previsti per l'elemento:**

**Validazione:** può assumere valori da 1 a 11.

**ImpreseIndustriali**

E' un elemento opzionale di tipo complesso **Imprese Industriali Type.**

**BancheSoggettiFinanz**

E' un elemento opzionale di tipo complesso **Banche Soggetti Finanz Type**

**ImpreseAssicurazione**

E' un elemento opzionale di tipo complesso **Imprese Assicurazione Type.**

**Variazioni**

E' un elemento opzionale di tipo complesso del tipo **Variazioni Type.**

**SocRegimeforf**

E' un elemento opzionale di tipo complesso **Soc Regime Forf IC Type**.

**SocCoopEdilizie**

E' un elemento opzionale di tipo complesso **Soc Coop Edil IC Type**

**ProduzioneNettaIC**

E' un elemento obbligatorio di tipo complesso **Produzione Netta IC Type**.

3.5.3.2 ***ImpreseIndustriali***

L'elemento **ImpreseIndustriali** è del tipo complesso **Imprese\_Industriali\_Type** che si compone della sequenza ordinata di elementi di seguito esaminati

**ComponentiPositivi**

E' un elemento opzionale di tipo complesso

**Componenti Positivi Art5 Type****TotalePositivi**

E' un elemento opzionale, di tipo semplice **DatoNU\_Type** che espone il valore totale dei componenti positivi.

**Controlli previsti per l'elemento:**

**Controllo bloccante:** il valore indicato nell'elemento deve essere uguale al risultato della seguente somma:

**ComponentiPositivi/RicaviVendite +**

**ComponentiPositivi/VariazioniRimanenzeProdotti+**

**ComponentiPositivi/VariazioniLavoriInCorso+**

**ComponentiPositivi/IncrementiImmobilizzazioni +**

**ComponentiPositivi/AltriRicavi**

**ComponentiNegativi**

E' un elemento opzionale, di tipo complesso

**Componenti Negativi Art5 Type**.**TotaleNegativi**

E' un elemento opzionale ,di tipo semplice **DatoNU\_Type** che espone il valore totale dei componenti negativi.

**Controlli previsti per l'elemento:**

**Controllo bloccante:** il valore indicato nell'elemento deve essere uguale al risultato della seguente somma:

**ComponentiNegativi/CostiMateriePrime +**

**ComponentiNegativi /CostiServizi +**

**ComponentiNegativi /CostiGodimentoBeni +**

**ComponentiNegativi /AmmortamentoImmMateriali +**

**ComponentiNegativi /AmmortamentoImmImmateriali+**

**ComponentiNegativi VariazioniRimanenze +**

**ComponentiNegativi OneriGestione**

### 3.5.3.3 ***BancheSoggettiFinanz***

L'elemento **BancheSoggettiFinanz** è di tipo **Banche\_Soggetti\_Finanz\_Type** che si compone della sequenza ordinata di elementi di seguito esaminati.

#### **InteressiAttivi**

E' un elemento di tipo semplice **DatoNP\_Type**.

#### **InteressiPassivi**

E' un elemento di tipo semplice **DatoNP\_Type**.

#### **MargineInteresse**

E' un elemento di tipo semplice **DatoNU\_Type**.

#### **Controlli previsti per l'elemento:**

**Controllo bloccante:** il valore indicato nell'elemento deve essere uguale alla differenza tra l'elemento **InteressiAttivi** e l'elemento **InteressiPassivi** .

#### **CommissioniAttive**

E' un elemento di tipo semplice **DatoNP\_Type**.

#### **CommissioniPassive**

E' un elemento di tipo semplice **DatoNP\_Type**.

#### **CommissioniNette**

E' un elemento di tipo semplice **DatoNU\_Type**.

#### **Controlli previsti per l'elemento:**

**Controllo bloccante:** il valore indicato nell'elemento deve essere uguale alla differenza tra l'elemento **CommissioniAttive** e l'elemento **CommissioniPassive**.

#### **DividendiProventiSimili**

E' un elemento di tipo semplice **DatoNP\_Type**.

#### **RisultatoNettoNegoziazione**

E' un elemento di tipo semplice **DatoNU\_Type**.

#### **RisultatoNettoCopertura**

E' un elemento di tipo semplice **DatoNU\_Type**.

#### **UtiliPerditeDaCessione**

E' un elemento di tipo semplice **DatoNU\_Type**.

#### **RisultatoFairValue**

E' un elemento di tipo semplice **DatoNU\_Type**.

#### **MargineIntermediazione**

E' un elemento di tipo semplice **DatoNU\_Type**.

#### **Controlli previsti per l'elemento:**

**Controllo bloccante:** il valore indicato nell'elemento deve essere uguale alla seguente somma:

**MargineInteresse+CommissioniNette+DividendiProventiSimili+**

**RisultatoNettoNegoziazione+RisultatoNettoCopertura+  
UtiliPerditeDaCessione+RisultatoFairValue.**

**Dividendi**

E' un elemento di tipo semplice **DatoNP\_Type**.

**AmmortamentoBeni**

E' un elemento di tipo semplice **DatoNP\_Type**.

**SpeseAmministrative**

E' un elemento di tipo semplice **DatoNP\_Type**.

**RettificheDeterioramentoCreditiTotale**

E' un elemento di tipo semplice **DatoNU\_Type**

**RettificheDeterioramentoCreditiImporto1**

E' un elemento di tipo semplice **DatoNU\_Type**

**RettificheDeterioramentoCreditiImporto2**

E' un elemento di tipo semplice **DatoNU\_Type**

**Controlli previsti per gli elementi:**

**Controllo di rispondenza:** il valore indicato nell'elemento **RettificheDeterioramentoCreditiTotale** deve essere pari alla somma algebrica degli elementi

**RettificheDeterioramentoCreditiImporto1** e **RettificheDeterioramentoCreditiImporto2**

**InteressiNetti**

E' un elemento di tipo semplice **DatoNU\_Type**.

**RisultatoCommissioniProvvigioniTariffe**

E' un elemento di tipo semplice **DatoNU\_Type**.

**CostoProduzioneBanconote**

E' un elemento di tipo semplice **DatoNU\_Type**.

**RisultatoRedistribRedditoMonetario**

E' un elemento di tipo semplice **DatoNU\_Type**.

**AmmortamentoImmobilizzazioni**

E' un elemento di tipo semplice **DatoNU\_Type**.

**SpeseAmministrazione**

E' un elemento di tipo semplice **DatoNU\_Type**.

3.5.3.4 ***ImpreseAssicurazioni***

L'elemento **ImpreseAssicurazioni** è di tipo **Imprese\_Assicurazione\_Type** che si compone della sequenza ordinata di elementi di seguito esaminati.

**RisultatoRamiDanni**

E' un elemento di tipo semplice **DatoNU\_Type**.

**RisultatoRamiVita**

E' un elemento di tipo semplice **DatoNU\_Type**.

**AmmortamentoBeniStrumentali**

E' un elemento di tipo semplice **DatoNU\_Type**.

**AltreSpese**

E' un elemento di tipo semplice **DatoNP\_Type**.

**Dividendi**

E' un elemento di tipo semplice **DatoNP\_Type**.

**PerditeDeterioramentoCreditiTotale**

E' un elemento di tipo semplice **DatoNU\_Type**

**PerditeDeterioramentoCreditiImporto1**

E' un elemento di tipo semplice **DatoNU\_Type**

**PerditeDeterioramentoCreditiImporto2**

E' un elemento di tipo semplice **DatoNU\_Type**

**Controlli previsti per l'elemento:**

**Controllo di rispondenza:** il valore indicato nell'elemento **PerditeDeterioramentoCreditiTotale** deve essere pari alla somma algebrica degli elementi **PerditeDeterioramentoCreditiImporto1** e **PerditeDeterioramentoCreditiImporto2**

3.5.3.5 ***Variazioni***

L'elemento **Variazioni** è di tipo **Variazioni\_Type** che si compone della sequenza ordinata di elementi di seguito esaminati.

**VariazioniInAumento**

E' un elemento opzionale, di tipo complesso **Var Aum Art5 Art6 Type**

**TotaleVariazioniInAumento**

E' un elemento opzionale di tipo semplice **DatoNP\_Type** per il quale valgono i controlli già descritti nel paragrafo relativo alla sezione

**ProduzioneArt5Art6Co9**.

**VariazioniInDiminuzione**

E' un elemento obbligatorio, del tipo complesso **Var\_Dim\_IC\_Type** che eredita gli elementi di **Var\_Dim\_Art5\_Art6**, illustrato nel paragrafo 3.5.2.7

**TotaleVariazioniInDiminuzione**

E' un elemento opzionale di tipo semplice **DatoNP\_Type** per il quale valgono i controlli già descritti nel paragrafo relativo alla sezione

**ProduzioneArt5Art6Co9**

3.5.3.6 ***SocRegimeForf***

L'elemento **SocRegimeForf** è di tipo **Soc\_Regime\_Forfe\_Type** che eredita gli elementi di **Produzione\_Regime\_Forfe\_Type** illustrato al paragrafo 3.5.1.11

Per l'elemento **SocRegimeForf** sono previsti i seguenti controlli:

**Controllo di rispondenza:** gli elementi **RedditoImpresaForf**, **Retribuzioni** e **Interessi** non possono essere presenti se è presente l'elemento complesso **BancheSoggettiFinanz** o l'elemento complesso **ImpreseAssicurazioni**.

### 3.5.3.7 **RetribuzioniCoopConfidi**

E' un elemento opzionale di tipo semplice **DatoNP\_Type**

### 3.5.3.8 **ProduzioneNettaIC**

L'elemento **ProduzioneNettaIC** è di tipo **Produzione\_Netta\_IC\_Type** che si compone della sequenza ordinata di elementi di seguito esaminati.

#### **ValoreProduzioneLorda**

E' un elemento opzionale di tipo semplice **DatoNU\_Type**.

**Controlli previsti per l'elemento:**

**Controllo bloccante:**

Dati:

**A=ImpreseIndustriali/TotalePositivi -  
ImpreseIndustriali/TotaleNegativi**

**B=(BancheSoggettiFinanz/MargineInteresse +  
BancheSoggettiFinanz/CommissioniNette +  
BancheSoggettiFinanz/DividendiProventiSimili +  
BancheSoggettiFinanz/RisultatoNettoNegoziazione +  
BancheSoggettiFinanz/RisultatoNettoCopertura +  
BancheSoggettiFinanz/UtiliPerditeDaCessione +  
BancheSoggettiFinanz/RisultatoFairValue +  
BancheSoggettiFinanz/RettificheDeterioramentoCrediti/Totale  
- (BancheSoggettiFinanz/Dividendi +  
BancheSoggettiFinanz/AmmortamentoBeni +  
BancheSoggettiFinanz/SpeseAmministrative)**

**C=BancheSoggettiFinanz/RisultatoCommissioniProvvisorieTariffe +  
BancheSoggettiFinanz/CostiProduzioneBanconote +  
BancheSoggettiFinanz/RisultatoRedistribRedditoMonetario +  
BancheSoggettiFinanz/AmmortamentoImmobilizzazioni +  
BancheSoggettiFinanz/SpeseAmministrazione**

**D=(ImpreseAssicurazione/RisultatoRamiDanni +  
ImpreseAssicurazione/RisultatoRamiVita +  
ImpreseAssicurazione/AltreSpese +  
ImpreseAssicurazione/PerditeDeterioramentoCrediti/Totale -  
(ImpreseAssicurazione/AmmortamentoBeniStrumentali +  
ImpreseAssicurazione/Dividendi)**

Il valore dell'elemento **ValoreProduzioneLorda** deve essere uguale a :

**(A + B + C + D) + Variazioni/TotaleVariazioniInAumento -  
Variazioni/TotaleVariazioniInDiminuzione +  
SocRegimeForf/ValoreProduzione + RetribuzioniCoopConfidi +  
(QuadroIS/PrimoModulo/RecDedExtraCompPos +  
QuadroIS/PrimoModulo/RecDedExtraCompNeg)**

**QuotaValoreProduzioneEstero**

E' un elemento opzionale di tipo semplice **DatoNU\_Type**.

**Controlli previsti per l'elemento:****Controllo di rispondenza:**

Il presente elemento non può essere presente se non e' presente almeno uno tra i sottoelementi:

**QuadroIS/PrimoModulo/RipartizioneTerritoriale/AmmontareRetribuzioni/Estero**

**QuadroIS/PrimoModulo/EstensioneTerreni/AmmontareRetribuzioni/Estero**

**QuadroIS/PrimoModulo/AmmontareDepositi/AmmontareRetribuzioni/Estero**

**QuadroIS/PrimoModulo/AmmontareImpieghi/AmmontareRetribuzioni/Estero**

**QuadroIS/PrimoModulo/AmmontarePremi/AmmontareRetribuzioni/Estero**

**Deduzioni**

E' un elemento del tipo complesso **Deduzioni\_IC\_Type** che estende il tipo **Deduzioni\_Type** descritto nel relativo paragrafo.

Tale paragrafo illustra tutti i controlli definiti per l'elemento **Deduzioni** e per i relativi sottoelementi; solo per il sottoelemento **UlterioreDeduzione** i seguenti controlli sostituiscono quelli già definiti:

**Controllo di rispondenza:** se il periodo di imposta non è superiore a 12 mesi, il risultato della seguente somma:

**ProduzioneNettaIC/Deduzioni/UlterioreDeduzione +**

**QuadroIS/PrimoModulo/TotaliGeie/UlterioreDeduzione**

non deve essere superiore a **8000**;

Se il periodo d'imposta è superiore a 12 mesi, il risultato della seguente somma:

**ProduzioneNettaIC/Deduzioni/UlterioreDeduzione +**

**QuadroIS/PrimoModulo/TotaliGeie/UlterioreDeduzione**

può essere superiore a 8000 ma non superiore a 16000;

Definendo **A** il risultato dalla seguente somma algebrica:

**ValoreProduzioneLorda -**

**QuotaValoreProduzioneEstero -**

**DeduzioniArt11Comma1Letta -**

**DeduzioniArt11Comma4Bis -**

**DeduzioneIncrementoOccupazionale -**



**DeduzioniRedditiRicerca**tori –  
**DeduzioniCoopSociali** –  
**QuotaValoreProdEsenteSIIQ** –  
**DeduzioniArt15Comma4** –  
**RendimentoPresuntoAumentiCapitale**–

Se presente il campo **QuadroIS/PrimoModulo/TotaliGeie/Quota**, l'elemento **UlterioreDeduzione** deve assumere valore non superiore a:

**(A : QuadroIS/PrimoModulo/TotaliGeie/Quota) \*  
 QuadroIS/PrimoModulo/TotaliGeie/UlterioreDeduzione**

Il tipo complesso **Deduzioni\_IC\_Type** si compone inoltre della sequenza ordinata di elementi di seguito esaminati.

**DeduzioniCoopSociali**

E' un elemento opzionale di tipo semplice **DatoNP\_Type**.

**DeduzioniArt15Comma4**

E' un elemento opzionale di tipo semplice **DatoNP\_Type**.

**QuotaValoreProdEsenteSIIQ**

E' un elemento opzionale di tipo semplice **DatoNU\_Type**.

**RendimentoPresuntoAumentiCapitale**

E' un elemento opzionale di tipo semplice **DatoNP\_Type**.

**ValoreProduzioneNetta**

E' un elemento opzionale di tipo complesso

**Valore Produzione Netta Type**.

**Controllo previsto per l'elemento:**

**Controllo bloccante:** il valore indicato nell'elemento **ValoreProduzioneNetta/Importo** deve essere uguale al risultato della seguente somma algebrica:

**ValoreProduzioneLorda** –  
**QuotaValoreProduzioneEstero** –  
**DeduzioniArt11Comma1Letta** –  
**DeduzioniArt11Comma4Bis** –  
**DeduzioneIncrementoOccupazionale** -  
**DeduzioniRedditiRicerca**tori –  
**DeduzioniCoopSociali** –  
**QuotaValoreProdEsenteSIIQ** –  
**DeduzioniArt15Comma4** –  
**RendimentoPresuntoAumentiCapitale**–  
**UlterioreDeduzione;**

se tale risultato è positivo altrimenti deve essere pari a zero.

### **3.5.4 QuadroIE**

L'elemento **QuadroIE** è di tipo **QuadroIE\_Type** e si compone della sequenza ordinata di un elemento obbligatorio denominato **PrimoModulo** e di un elemento opzionale, denominato **Modulo**, del quale possono essere presenti più occorrenze.

#### **3.5.4.1 PrimoModulo**

L'elemento **PrimoModulo** è di tipo **Primo Modulo\_IE\_Type** che estende il generico **Primo Modulo\_Type**, ereditandone gli elementi.

Si compone inoltre della sequenza ordinata di elementi di seguito esaminati.

##### **EntiAttNonCommerciale**

E' un elemento di tipo complesso **Enti Att Non Commerciale Type**.

##### **EntiAttCommerciale**

E' un elemento di tipo complesso **Produzione Art5 Type**

##### **ProduzioneRegimeForf**

E' un elemento che espone le componenti che concorrono alla formazione del valore della produzione per i soggetti in regime forfetario. L'elemento è di tipo complesso **Produzione Regime Forf Type**.

##### **ProduzioneAttAgricola**

E' un elemento che espone le componenti che concorrono alla formazione del valore della produzione per i produttori agricoli. L'elemento è di tipo complesso **Produzione Att Agricola Type**.

##### **ProduzioneArtiProfessioni**

E' un elemento che espone le componenti che concorrono alla formazione del valore della produzione per i soggetti esercenti arti e professioni. L'elemento è di tipo complesso **Produzione Arti Professioni Type**.

##### **ProduzioneNettaIE**

E' un elemento utilizzato per la determinazione del valore della produzione netta. L'elemento è di tipo complesso **Produzione Netta IE Type**

#### **3.5.4.2 EntiAttNonCommerciale**

L'Elemento **EntiAttNonCommerciale** è di tipo **Enti\_Att\_Non\_Commerciale\_Type** che si compone della sequenza ordinata di elementi di seguito esaminati.

##### **RetribuzioniPersonaleDip**

E' un elemento di tipo semplice **DatoNP\_Type**, che rappresenta le retribuzioni del personale dipendente

##### **RedditiExArt50**

E' un elemento di tipo semplice **DatoNP\_Type**, che rappresenta i redditi assimilati a quelli di lavoro dipendente ex. Art.50 del Tuir

##### **RedditiExArt67**

E' un elemento di tipo semplice **DatoNP\_Type**, che rappresenta il reddito di lavoro autonomo non esercitato abitualmente ex art. 67, c 1 lett I) del TUIR

**ValoreProduzione**

E' un elemento di tipo semplice **DatoNP\_Type**

**Controlli previsti per l'elemento:**

**Controllo bloccante:** il valore indicato nell'elemento deve essere uguale alla somma:

**RetribuzioniPersonaleDip + RedditiExArt50 + RedditiExArt67**

3.5.4.3 ***ProduzioneNettaIE***

L'elemento **ProduzioneNettaIE** è di tipo **Produzione\_Netta\_IE\_che** estende il generico **Totale Produzione Type**.

Gli elementi **ProduzioneSez1, ProduzioneSez2, ProduzioneSez3, ProduzioneSez4, ProduzioneSez4SecModulo e ProduzioneSez5** devono soddisfare i seguenti controlli:

**Controllo di rispondenza:**

Il risultato della seguente somma:

**ProduzioneSez1/Importo +**

**ProduzioneSez2/Importo +**

**ProduzioneSez3/Importo +**

**ProduzioneSez4/Importo +**

**ProduzioneSez4SecModulo/Importo+**

**ProduzioneSez5/Importo**

deve essere uguale a:

**(QuadroIS/PrimoModulo/RecDedExtraCompPos +  
QuadroIS/PrimoModulo/RecDedExtraCompNeg) +**

**QuadroIE /PrimoModulo/  
EntiAttNonCommerciale/ValoreProduzione +**

**QuadroIE /PrimoModulo/  
EntiAttCommerciale/ValoreProduzione +**

**QuadroIE  
/PrimoModulo/ProduzioneRegimeForf/ValoreProduzione +**

**QuadroIE  
/PrimoModulo/ProduzioneAttAgricola/ValoreProduzione +**

**QuadroIE /Modulo/ProduzioneAttAgricola/ValoreProduzione**

**QuadroIE /PrimoModulo/ProduzioneArtiProfessioni/Valore  
Produzione**

**Controlli previsti per l'elemento:**

**Controllo bloccante:**

Se il valore indicato nell'elemento  
**(QuadroIS/PrimoModulo/RecDedExtraCompPos +  
QuadroIS/PrimoModulo/RecDedExtraCompNeg)** è uguale a zero,  
il valore dell'elemento **ProduzioneSez1/Importo** deve essere uguale  
al valore dell'elemento

**QuadroIE/PrimoModulo/EntiAttNonCommerciale/ValoreProduzi  
one**

Se il valore indicato nell'elemento  
**(QuadroIS/PrimoModulo/RecDedExtraCompPos +  
QuadroIS/PrimoModulo/RecDedExtraCompNeg)** è maggiore di  
zero, il valore dell'elemento **ProduzioneSez1/Importo** non deve  
essere inferiore al valore dell'elemento

**QuadroIE/PrimoModulo/EntiAttNonCommerciale/ValoreProduzi  
one.**

se il valore indicato nell'elemento  
**(QuadroIS/PrimoModulo/RecDedExtraCompPos +  
QuadroIS/PrimoModulo/RecDedExtraCompNeg)** è minore di  
zero, il valore dell'elemento **ProduzioneSez1/Importo** non deve  
essere inferiore al valore dell'elemento

**QuadroIE/PrimoModulo/EntiAttNonCommerciale/ValoreProduzi  
one + (QuadroIS/PrimoModulo/RecDedExtraCompPos +  
QuadroIS/PrimoModulo/RecDedExtraCompNeg)**

#### **Controlli previsti per l'elemento:**

##### **Controllo bloccante:**

Se il valore indicato nell'elemento  
**(QuadroIS/PrimoModulo/RecDedExtraCompPos +  
QuadroIS/PrimoModulo/RecDedExtraCompNeg)** è uguale a zero,  
il valore dell'elemento **ProduzioneSez2/Importo** deve essere uguale  
al valore dell'elemento

**QuadroIE/PrimoModulo/EntiAttCommerciale/ValoreProduzione**

Se il valore indicato nell'elemento  
**(QuadroIS/PrimoModulo/RecDedExtraCompPos +  
QuadroIS/PrimoModulo/RecDedExtraCompNeg)** è maggiore di  
zero, il valore dell'elemento **ProduzioneSez2/Importo** non deve  
essere inferiore al valore dell'elemento

**QuadroIE/PrimoModulo/EntiAttCommerciale/ValoreProduzione**

se il valore indicato nell'elemento  
**(QuadroIS/PrimoModulo/RecDedExtraCompPos +  
QuadroIS/PrimoModulo/RecDedExtraCompNeg)** è minore di  
zero, il valore dell'elemento **ProduzioneSez2/Importo** non deve  
essere inferiore al valore dell'elemento  
**QuadroIE/PrimoModulo/EntiAttCommerciale/ValoreProduzione  
+ (QuadroIS/PrimoModulo/RecDedExtraCompPos +  
QuadroIS/PrimoModulo/RecDedExtraCompNeg)**

**Controlli previsti per l'elemento:**

**Controllo bloccante:**

Se il valore indicato nell'elemento  
**(QuadroIS/PrimoModulo/RecDedExtraCompPos +  
QuadroIS/PrimoModulo/RecDedExtraCompNeg)** è uguale a zero,  
il valore dell'elemento **ProduzioneSez3/Importo** deve essere uguale  
al valore dell'elemento

**QuadroIE/PrimoModulo/ProduzioneRegimeForf/ValoreProduzi  
one**

Se il valore indicato nell'elemento  
**(QuadroIS/PrimoModulo/RecDedExtraCompPos +  
QuadroIS/PrimoModulo/RecDedExtraCompNeg)** è maggiore di  
zero, il valore dell'elemento **ProduzioneSez3/Importo** non deve  
essere inferiore al valore dell'elemento  
**QuadroIE/PrimoModulo/ProduzioneRegimeForf/ValoreProduzi  
one.**

se il valore indicato nell'elemento  
**(QuadroIS/PrimoModulo/RecDedExtraCompPos +  
QuadroIS/PrimoModulo/RecDedExtraCompNeg)** è minore di  
zero, il valore dell'elemento **ProduzioneSez3/Importo** non deve  
essere inferiore al valore dell'elemento  
**QuadroIE/PrimoModulo/ProduzioneRegimeForf/ValoreProduzi  
one + (QuadroIS/PrimoModulo/RecDedExtraCompPos +  
QuadroIS/PrimoModulo/RecDedExtraCompNeg)**

**Controlli previsti per l'elemento:**

**Controllo bloccante:**

Se il valore indicato nell'elemento  
**(QuadroIS/PrimoModulo/RecDedExtraCompPos +  
QuadroIS/PrimoModulo/RecDedExtraCompNeg)** è uguale a zero,  
il valore dell'elemento **ProduzioneSez4/Importo** deve essere uguale  
al valore dell'elemento

**QuadroIE/PrimoModulo/ProduzioneAttAgricola/ValoreProduzione**

Se il valore indicato nell'elemento  
**(QuadroIS/PrimoModulo/RecDedExtraCompPos +  
QuadroIS/PrimoModulo/RecDedExtraCompNeg)** è maggiore di  
zero, il valore dell'elemento **ProduzioneSez4/Importo** non deve  
essere inferiore al valore dell'elemento

**QuadroIE/PrimoModulo/ProduzioneAttAgricola/ValoreProduzione**.

se il valore indicato nell'elemento  
**(QuadroIS/PrimoModulo/RecDedExtraCompPos +  
QuadroIS/PrimoModulo/RecDedExtraCompNeg)** è minore di  
zero, il valore dell'elemento **ProduzioneSez4/Importo** non deve  
essere inferiore al valore dell'elemento

**QuadroIE/PrimoModulo/ProduzioneAttAgricola/ValoreProduzione + (QuadroIS/PrimoModulo/RecDedExtraCompPos +  
QuadroIS/PrimoModulo/RecDedExtraCompNeg)**

#### Controlli previsti per l'elemento:

##### Controllo bloccante:

Se il valore indicato nell'elemento  
**(QuadroIS/PrimoModulo/RecDedExtraCompPos +  
QuadroIS/PrimoModulo/RecDedExtraCompNeg)** è uguale a zero,  
il valore dell'elemento **ProduzioneSez4SecModulo/Importo** deve  
essere uguale al valore dell'elemento

**QuadroIE/Modulo/ProduzioneAttAgricola/ValoreProduzione**

Se il valore indicato nell'elemento  
**(QuadroIS/PrimoModulo/RecDedExtraCompPos +  
QuadroIS/PrimoModulo/RecDedExtraCompNeg)** è maggiore di  
zero, il valore dell'elemento **ProduzioneSez4SecModulo/Importo**  
non deve essere inferiore al valore dell'elemento

**QuadroIE/Modulo/ProduzioneAttAgricola/ValoreProduzione.**

se il valore indicato nell'elemento  
**(QuadroIS/PrimoModulo/RecDedExtraCompPos +  
QuadroIS/PrimoModulo/RecDedExtraCompNeg)** è minore di  
zero, il valore dell'elemento **ProduzioneSez4SecModulo/Importo**  
non deve essere inferiore al valore dell'elemento  
**QuadroIE/Modulo/ProduzioneAttAgricola/ValoreProduzione +  
(QuadroIS/PrimoModulo/RecDedExtraCompPos +  
QuadroIS/PrimoModulo/RecDedExtraCompNeg)**

#### Controlli previsti per l'elemento:

##### Controllo bloccante:

Se il valore indicato nell'elemento  
**(QuadroIS/PrimoModulo/RecDedExtraCompPos +  
QuadroIS/PrimoModulo/RecDedExtraCompNeg)** è uguale a zero,  
il valore dell'elemento **ProduzioneSez5/Importo** deve essere uguale  
al valore dell'elemento  
**QuadroIE/PrimoModulo/ProduzioneArtiProfessioni/ValoreProd  
uzione**

Se il valore indicato nell'elemento  
**(QuadroIS/PrimoModulo/RecDedExtraCompPos +  
QuadroIS/PrimoModulo/RecDedExtraCompNeg)** è maggiore di  
zero, il valore dell'elemento **ProduzioneSez5/Importo** non deve  
essere inferiore al valore dell'elemento  
**QuadroIE/PrimoModulo/ProduzioneArtiProfessioni/ValoreProd  
uzione.**

se il valore indicato nell'elemento  
**(QuadroIS/PrimoModulo/RecDedExtraCompPos +  
QuadroIS/PrimoModulo/RecDedExtraCompNeg)** è minore di  
zero, il valore dell'elemento **ProduzioneSez5/Importo** non deve  
essere inferiore al valore dell'elemento  
**QuadroIE/PrimoModulo/ProduzioneArtiProfessioni/ValoreProd  
uzione + (QuadroIS/PrimoModulo/RecDedExtraCompPos +  
QuadroIS/PrimoModulo/RecDedExtraCompNeg)**

Il tipo **Produzione\_Netta\_IE\_Type** si compone inoltre della sequenza  
ordinata di elementi di seguito esaminati.

#### **Deduzioni**

E' un elemento opzionale di tipo complesso **Deduzioni\_Type** descritto nel  
relativo paragrafo.

Tale paragrafo illustra tutti i controlli definiti per l'elemento **Deduzioni** e per i  
relativi sottoelementi; solo per il sottoelemento **UlterioreDeduzione** i  
seguenti controlli sostituiscono quelli già definiti:

**Controllo di rispondenza:** se il periodo di imposta non è superiore a 12 mesi,

il risultato della seguente somma:

**ProduzioneNettaIE/Deduzioni/UlterioreDeduzione +**

**QuadroIS/PrimoModulo/TotaliGeie/UlterioreDeduzione**

non deve essere superiore a 8000;

Se il periodo d'imposta è superiore a 12 mesi, il risultato della seguente somma:

**ProduzioneNettaIE/Deduzioni/UlterioreDeduzione +**

**QuadroIS/PrimoModulo/TotaliGeie/UlterioreDeduzione**

può essere superiore a 8000 ma non superiore a 16000;

Definendo **A** il risultato dalla seguente somma algebrica:

**ProduzioneTotale/ImportoItalia - DeduzioniArt11Comma1Letta**

-

**DeduzioniArt11Comma4Bis -**

**DeduzioneIncrementoOccupazionale -**

**DeduzioniRedditiRicercatori**

Se presente il campo **TotaliGeie/Quota**, l'elemento

**UlterioreDeduzione** deve assumere valore non superiore a:

**(A : TotaliGeie/Quota) \* TotaliGeie/UlterioreDeduzione**

### **ValoreProduzioneNetta**

E' un elemento opzionale di tipo complesso

**Valore Produzione Netta Type.**

**Controllo previsto per l'elemento:**

**Controllo bloccante:** Il valore indicato nell'elemento

**ValoreProduzioneNetta/Importo** deve essere uguale al risultato della seguente somma algebrica:

**ProduzioneTotale/ImportoItalia -**

**Deduzioni/DeduzioniArt11Comma1Letta -**

**Deduzioni/DeduzioniArt11Comma4Bis -**

**Deduzioni/DeduzioneIncrementoOccupazionale -**

**Deduzioni/DeduzioniRedditiRicercatori-**

**Deduzioni/UlterioreDeduzione**

se tale risultato è positivo altrimenti deve essere pari a zero.

### **3.5.5 QuadroIK**

L'elemento **QuadroIK** è di tipo **QuadroIK\_Type** che si compone della sequenza ordinata di un elemento obbligatorio denominato **PrimoModulo** e di un elemento opzionale denominato **Modulo**, del quale possono essere presenti più occorrenze.



**3.5.5.1 PrimoModulo**

Il tipo complesso **PrimoModulo\_IK\_Type** della sequenza ordinata di elementi di seguito esaminati.

**ModuloRiepilogativo**

E' un elemento opzionale di tipo semplice **DatoCB\_Type**.

**AmministrazioniAttIstituzionali**

E' un elemento di tipo complesso **Amministrazioni Att Istituzionali Type**

**AmministrazioniAttCommerciali**

E' un elemento di tipo complesso **Amministrazioni Att Commerciali Type**

**AmministrazioniProdAgricoli**

E' un elemento di tipo complesso **Amministrazioni Prod Agricoli Type**

**3.5.5.2 AmministrazioniAttIstituzionali**

L'elemento **AmministrazioniAttIstituzionali** è di tipo **Amministrazioni\_Att\_Istituzionali\_Type** che si compone della sequenza ordinata di elementi di seguito esaminati.

**RetribuzioniPersonaleDip**

E' un elemento opzionale di tipo semplice **DatoNP\_Type**

**RedditiArt50**

E' un elemento opzionale di tipo semplice **DatoNP\_Type**

**RedditiArt67**

E' un elemento opzionale di tipo semplice **DatoNP\_Type**

**Deduzioni**

E' un elemento opzionale di tipo complesso **Deduzioni\_Istituz\_IK\_Type** che

si compone della sequenza ordinata di elementi di seguito esaminati:

**TotaleDeduzioni**

E' un elemento opzionale di tipo semplice **DatoNP\_Type**

**Controlli previsti per l'elemento:**

**Controllo di rispondenza:** il valore assunto dall'elemento deve essere uguale alla seguente somma: **DeduzioniRedditiRicercautori + SpeseApprendistiDisabili + ContrattiFormazione**

**DeduzioniRedditiRicercautori**

E' un elemento opzionale di tipo semplice **DatoNP\_Type**

**SpeseApprendistiDisabili**

E' un elemento opzionale di tipo semplice **DatoNP\_Type**

**ContrattiFormazione**

E' un elemento opzionale di tipo semplice **DatoNP\_Type**

**ValoreProduzione**

E' un elemento opzionale di tipo semplice **DatoNU\_Type**

**Controlli previsti per l'elemento:**

**Controllo di rispondenza:** il valore assunto dall'elemento deve essere uguale alla seguente somma:

**RetribuzioniPersonaleDip + RedditiArt50 + RedditiArt67 – TotaleDeduzioni**

Per tutti gli elementi descritti vale il seguente controllo:

**Controllo di rispondenza:** se valorizzato il campo **ModuloRiepilogativo**, il valore assunto da ciascun elemento deve essere uguale alla somma dei valori indicati per lo stesso elemento su tutti i moduli successivi.

### 3.5.5.3 **AmministrazioniAttCommerciali**

L'elemento **AmministrazioniAttCommerciali** è di tipo **Amministrazioni\_Att\_Commerciali\_Type** illustrato nella figura successiva.

Il tipo complesso **Amministrazioni\_Att\_Commerciali\_Type** si compone della sequenza ordinata di elementi di seguito esaminati

**ComponentiPositivi**

E' un elemento opzionale di tipo complesso

**Componenti Positivi Art5 Type**

**TotalePositivi**

E' un elemento opzionale, di tipo complesso **Totale\_Componenti\_IK\_Type**, che espone il valore totale dei componenti positivi.

**Controlli previsti per l'elemento:**

**Controllo di rispondenza:** il valore indicato nell'elemento deve essere uguale al risultato della seguente somma:

**ComponentiPositivi/RicaviVendite +**

**ComponentiPositivi/VariazioniRimanenzeProdotti+**

**ComponentiPositivi/VariazioniLavoriInCorso+**

**ComponentiPositivi/IncrementiImmobilizzazioni +**

**(QuadroIS/PrimoModulo/RecDedExtraCompPos +  
QuadroIS/PrimoModulo/RecDedExtraCompNeg) +**

**ComponentiPositivi/AltriRicavi+**

**TotalePositivi/ErroriContabili**

**ComponentiNegativi**

E' un elemento opzionale di tipo complesso

**Componenti Negativi Art5 Type**

**TotaleNegativi**

E' un elemento opzionale, di tipo complesso **Totale\_Componenti\_IK\_Type**, illustrato nella figura precedente, che espone il valore totale dei componenti negativi

**Controlli previsti per l'elemento:**

**Controllo di rispondenza:** il valore indicato nell'elemento deve essere uguale al risultato della seguente somma:

**ComponentiNegativi/CostiMateriePrime +**  
**ComponentiNegativi/CostiServizi +**  
**ComponentiNegativi/CostiGodimentoBeni +**  
**ComponentiNegativi/AmmortamentoImmImmateriali +**  
**ComponentiNegativi/AmmortamentoImmMateriali +**  
**ComponentiNegativi/VariazioniRimanenze +**  
**ComponentiNegativi/OneriGestione+**  
**TotaleNegativi/ErroriContabili**

**Deduzioni**

E' un elemento opzionale di tipo complesso **Deduzioni\_Commerc\_IK\_Type** che estende il tipo **Deduzioni\_IK\_Type** descritto nel paragrafo precedente e si compone inoltre della sequenza ordinata di elementi di seguito esaminati:

**DeduzioniRedditiRicercatori**

E' un elemento opzionale di tipo semplice **DatoNU\_Type**

**ContributiAssicurazioni**

E' un elemento opzionale di tipo semplice **DatoNP\_Type**

Per l'elemento **TotaleDeduzioni** vale il seguente controllo:

**Controllo di rispondenza:** il valore assunto dall'elemento deve essere uguale alla seguente somma:

**DeduzioniRedditiRicercatori + SpeseApprendistiDisabili +**  
**ContributiAssicurazioni + ContrattiFormazione**

Per tutti gli elementi descritti, ad eccezione di **TotalePositivi e TotaleNegativi** vale il seguente controllo:

**Controllo di rispondenza:** se valorizzato il campo **ModuloRiepilogativo**, il valore assunto da ciascun elemento deve essere uguale alla somma dei valori indicati per lo stesso elemento su tutti i moduli successivi.

**ValoreProduzione**

E' un elemento opzionale di tipo semplice **DatoNU\_Type**

**Controlli previsti per l'elemento:**

**Controllo di rispondenza:** il valore assunto dall'elemento deve essere uguale alla seguente somma:

**TotalePositivi - TotaleNegativi - Totale Deduzioni**

**ImportoAliquotaAgricolo**

E' un elemento opzionale di tipo semplice **DatoNP\_Type**

**Controlli previsti per l'elemento:**

**Controllo di rispondenza:** il valore assunto dall'elemento non può essere superiore a **ValoreProduzione**

#### 3.5.5.4 **AmministrazioniProdAgricoli**

L'elemento **AmministrazioniProdAgricoli** è di tipo **Amministrazioni\_Prod\_Agricoli\_Type** che si compone della sequenza ordinata di elementi di seguito esaminati

##### **Corrispettivi**

E' un elemento opzionale di tipo semplice **DatoNU\_Type**

##### **AcquistiProduzione**

E' un elemento opzionale di tipo semplice **DatoNU\_Type**

##### **Deduzioni**

E' un elemento opzionale di tipo complesso **Deduzioni\_Agricoli\_IK\_Type** che estende il tipo **Deduzioni\_IK\_Type** descritto nel paragrafo precedente e si compone inoltre della sequenza ordinata di elementi di seguito esaminati:

##### **ContributiAssicurazioni**

E' un elemento opzionale di tipo semplice **DatoNU\_Type**

Per tutti gli elementi descritti vale il seguente controllo:

**Controllo di rispondenza:** se valorizzato il campo **ModuloRiepilogativo**, il valore assunto da ciascun elemento deve essere uguale alla somma dei valori indicati per lo stesso elemento su tutti i moduli successivi.

##### **TotaleDeduzioni**

E' un elemento opzionale di tipo semplice **DatoNP\_Type**

##### **Controlli previsti per l'elemento:**

**Controllo di rispondenza:** il valore assunto dall'elemento deve essere uguale alla seguente somma:

**ContributiAssicurazioni + SpeseApprendistiDisabili + ContrattiFormazione**

##### **ValoreProduzioneNetta**

E' un elemento opzionale di tipo semplice **DatoNU\_Type**

##### **Controlli previsti per l'elemento:**

**Controllo di rispondenza:** il valore assunto dall'elemento deve essere uguale alla seguente somma:

**Corrispettivi – AcquistiProduzione – Totale Deduzioni**

##### **ImportoAliquotaAgricolo**

E' un elemento opzionale di tipo semplice **DatoNP\_Type**

##### **Controlli previsti per l'elemento:**

**Controllo di rispondenza:** il valore assunto dall'elemento non può essere superiore a **ValoreProduzione**

#### 3.5.5.5 **Modulo**

L'elemento **Modulo** è di tipo **Modulo\_IK\_Type**.

##### **Controlli previsti per l'elemento:**

**Controllo bloccante:** nessun elemento **Modulo** può essere presente se l'elemento **PrimoModulo/ModuloRiepilogativo** non è compilato.

Il tipo complesso **Modulo\_IK\_Type** si compone della sequenza ordinata di elementi di seguito esaminati

#### **CodiceFiscaleFunzionario**

E' un elemento opzionale di tipo semplice **DatoCF\_Type**

#### **Controlli previsti per l'elemento:**

**Controllo bloccante:** l'elemento è obbligatorio per i moduli nei quali sono presenti gli elementi **AmministrazioniAttIstituzionali**, **AmministrazioniAttCommerciali** o **AmministrazioniProdAgricoli** e deve essere uguale ad uno dei codici fiscali indicati negli elementi **QuadroIR/Modulo/CFFunzDelegato**

Se presente il codice fiscale deve essere formalmente corretto e registrato in Anagrafe Tributaria. La non registrazione comporta lo scarto della dichiarazione senza possibilità di conferma.

#### **AmministrazioniAttIstituzionali**

E' un elemento opzionale di tipo complesso

#### **Amministrazioni Att Istituzionali Type**

#### **AmministrazioniAttCommerciali**

E' un elemento opzionale di tipo complesso

#### **Amministrazioni Att Commerciali Type**

#### **AmministrazioniProdAgricoli**

E' un elemento opzionale di tipo complesso

#### **Amministrazioni Prod Agricoli Type**

### **3.5.6 QuadroIR**

L'elemento **QuadroIR** è di tipo **QuadroIR\_Type** si compone della sequenza ordinata di un elemento obbligatorio denominato **PrimoModulo** e di un elemento opzionale denominato **Modulo**, del quale possono essere presenti più occorrenze.

#### **3.5.6.1 PrimoModulo**

L'elemento **PrimoModulo** è di tipo **PrimoModulo\_IR\_Type** si compone della sequenza ordinata di elementi di seguito esaminati

#### **RipartizioneBaseImp**

E' un elemento opzionale di tipo complesso **Ripartizione Base Imp Type.**

#### **VersamentoImposta**

E' un elemento opzionale di tipo complesso **Versamento Imposta Type.**

#### **RipartizioneBaseImpRetrib**

E' un elemento opzionale di tipo complesso

#### **Ripartizione Base Imp Retrib Type.**

#### **3.5.6.2 RipartizioneBaseImp**

L'Elemento **RipartizioneBaseImp** è di tipo **Ripartizione\_Base\_Imp\_Type.**

L'elemento obbligatorio **RipartizioneRegionale** è di tipo **Ripartizione\_Regionale\_Type** e può avere fino ad un massimo di 8 occorrenze.

Il tipo complesso **Ripartizione\_Regionale\_Type** si compone della sequenza ordinata di elementi di seguito esaminati.

#### **CodiceRegione**

E' un elemento di tipo semplice **DatoNP\_Type**.

#### **ValoreProd**

E' un elemento di tipo semplice **DatoNU\_Type**, che rappresenta il valore della produzione.

#### **Controlli previsti per l'elemento:**

**Controllo bloccante:** se il valore indicato nell'elemento **CodiceAliquota** è pari a 'CR', 'CR1', 'CR2', 'CR3' l'elemento **ValoreProd** non deve essere valorizzato.

#### **Controllo di rispondenza:**

Se presente l'elemento **QuadroIQ:**

la somma dei valori positivi di **RipartizioneBaseImp/RipartizioneRegionale/ValoreProd** indicati in tutte le occorrenze dell'elemento nel **QuadroIR** deve essere uguale al valore indicato nell'elemento **ProduzioneNettaIQ/ValoreProduzioneNetta/Importo**

la somma dei valori negativi di **RipartizioneBaseImp/RipartizioneRegionale/ValoreProd** indicati in tutte le occorrenze dell'elemento nel **QuadroIR** deve essere uguale alla somma dei valori negativi indicati nei seguenti elementi:

**ProduzioneNettaIQ/ProduzioneSez1/ImportoItalia, ProduzioneNettaIQ/ProduzioneSez2/ImportoItalia, ProduzioneNettaIQ/ProduzioneSez3/ImportoItalia, ProduzioneNettaIQ/ProduzioneSez4/ImportoItalia, ProduzioneNettaIQ/ProduzioneSez4SecModulo/ImportoItalia, ProduzioneNettaIQ/ProduzioneSez5/ImportoItalia**

Se presente l'elemento **QuadroIP:**

la somma dei valori positivi di **RipartizioneBaseImp/RipartizioneRegionale/ValoreProd** indicati in tutte le occorrenze dell'elemento nel **QuadroIR** deve essere uguale al valore indicato nell'elemento **ProduzioneNettaIP/ValoreProduzioneNetta/Importo** o al valore indicato nell'elemento **QuadroIS/PrimoModulo/SoggNonOper/ValoreProduzione/Importo** se quest'ultimo è maggiore di **ProduzioneNettaIP/ValoreProduzioneNetta/Importo**

la somma dei valori negativi di **RipartizioneBaseImp/RipartizioneRegionale/ValoreProd** indicati in tutte le occorrenze dell'elemento nel **QuadroIR** deve essere uguale alla somma dei valori negativi indicati nei seguenti elementi:

**ProduzioneNettaIP/ProduzioneSez1/ImportoItalia,**  
**ProduzioneNettaIP/ProduzioneSez2/ImportoItalia,**  
**ProduzioneNettaIP/ProduzioneSez3/ImportoItalia,**  
**ProduzioneNettaIP/ProduzioneSez4/ImportoItalia,**  
**ProduzioneNettaIP/ProduzioneSez4SecModulo/ImportoItalia,**  
**ProduzioneNettaIP/ProduzioneSez5/ImportoItalia**

se è presente l'elemento **QuadroIS/PrimoModulo/SoggNonOper/ValoreProduzione/Importo** ed è maggiore di **ProduzioneNettaIP/ValoreProduzioneNetta/Importo**, non devono essere presenti valori negativi nelle occorrenze di **RipartizioneBaseImp/RipartizioneRegionale/ValoreProd**

Se presente l'elemento **QuadroIC:**

la somma dei valori positivi di **RipartizioneBaseImp/RipartizioneRegionale/ValoreProd** indicati in tutte le occorrenze dell'elemento nel **QuadroIR** deve essere uguale al valore indicato nell'elemento **ProduzioneNettaIC/ValoreProduzioneNetta/Importo** o al valore indicato nell'elemento **QuadroIS/PrimoModulo/SoggNonOper/ValoreProduzione/Importo** se quest'ultimo è maggiore di **ProduzioneNettaIC/ValoreProduzioneNetta/Importo**

la somma dei valori negativi di **RipartizioneBaseImp/RipartizioneRegionale/ValoreProd** indicati in tutte le occorrenze dell'elemento nel **QuadroIR** deve essere uguale al risultato del seguente calcolo, se negativo: **ProduzioneNettaIC/ValoreProduzioneLorda - ProduzioneNettaIC/QuotaValoreProduzioneEestero;**

se è presente l'elemento **QuadroIS/PrimoModulo/SoggNonOper/ValoreProduzione/Importo** ed è maggiore di **ProduzioneNettaIC/ValoreProduzioneNetta/Importo**, non devono essere presenti valori negativi nelle occorrenze di **RipartizioneBaseImp/RipartizioneRegionale/ValoreProd**

Se presente l'elemento **QuadroIE:**

la somma dei valori positivi di **RipartizioneBaseImp/RipartizioneRegionale/ValoreProd** indicati in tutte le occorrenze dell'elemento nel **QuadroIR** deve essere uguale al valore indicato nell'elemento **ProduzioneNettaIE/ValoreProduzioneNetta/Importo** o al valore indicato nell'elemento **QuadroIS/PrimoModulo/SoggNonOper/ValoreProduzione/Importo** se quest'ultimo è maggiore di **ProduzioneNettaIE/ValoreProduzioneNetta/Importo**

la somma dei valori negativi di **RipartizioneBaseImp/RipartizioneRegionale/ValoreProd** indicati in tutte le occorrenze dell'elemento nel **QuadroIR** deve essere uguale alla somma dei valori negativi indicati nei seguenti elementi:

**ProduzioneNettaIE/ProduzioneSez1/ImportoItalia,**  
**ProduzioneNettaIE/ProduzioneSez2/ImportoItalia,**  
**ProduzioneNettaIE/ProduzioneSez3/ImportoItalia,**  
**ProduzioneNettaIE/ProduzioneSez4/ImportoItalia,**  
**ProduzioneNettaIE/ProduzioneSez4SecModulo/ImportoItalia,**  
**ProduzioneNettaIE/ProduzioneSez5/ImportoItalia**

se è presente l'elemento **QuadroIS/PrimoModulo/SoggNonOper/ValoreProduzione/Importo** ed è maggiore di **ProduzioneNettaIE/ValoreProduzioneNetta/Importo**, non devono essere presenti valori negativi nelle occorrenze di **RipartizioneBaseImp/RipartizioneRegionale/ValoreProd**

Se presente l'elemento **QuadroIK:**

la somma dei valori positivi di **RipartizioneBaseImp/RipartizioneRegionale/ValoreProd** indicati in tutte le occorrenze dell'elemento nel **QuadroIR** deve essere uguale alla somma dei valori positivi di **PrimoModulo/AmministrazioniAttCommerciali/ValoreProduzione** e **PrimoModulo/AmministrazioniProdAgricoli/ValoreProduzioneNetta**

la somma dei valori negativi di **RipartizioneBaseImp/RipartizioneRegionale/ValoreProd** indicati in tutte le occorrenze dell'elemento nel **QuadroIR** deve essere uguale alla somma dei valori negativi di **PrimoModulo/AmministrazioniAttCommerciali/ValoreProduzione** e **PrimoModulo/AmministrazioniProdAgricoli/ValoreProduzioneNetta**

### **QuotaGEIE**

E' un elemento di tipo semplice **DatoNU\_Type**.

**Controlli previsti per l'elemento:**



**Controllo bloccante:** se il valore indicato nell'elemento **CodiceAliquota** è pari a 'CR', 'CR1', 'CR2' e 'CR3', l'elemento **QuotaGEIE** non deve essere valorizzato.

**Controllo di rispondenza:**

la somma dei valori positivi di **RipartizioneBaseImp/RipartizioneRegionale/ QuotaGEIE** indicati in tutte le occorrenze dell'elemento nel **QuadroIR** deve essere uguale alla seguente differenza:

**QuadroIS/PrimoModulo/TotaliGeie/QuotaProduzione -  
QuadroIS/PrimoModulo/TotaliGeie/UlterioreDeduzione**

se tale differenza è maggiore di zero.

la somma dei valori negativi di **RipartizioneBaseImp/RipartizioneRegionale/QuotaGEIE** indicati in tutte le occorrenze dell'elemento nel **QuadroIR** deve essere uguale al valore indicato nell'elemento

**QuadroIS/PrimoModulo/TotaliGeie/QuotaProduzione** se quest'ultimo assume valore negativo.

**DeduzioneRegionale**

E' un elemento di tipo semplice **DatoNP\_Type**.

**Controlli previsti per l'elemento:**

**Controllo bloccante:** se il valore indicato nell'elemento **CodiceAliquota** è pari a 'CR', 'CR1', 'CR2' e 'CR3' l'elemento non deve essere impostato.

**Controllo bloccante:** l'elemento può essere presente solo se **CodiceRegione** assume valore pari a 3, 11, 13, 17, 18 o 19.

**Controllo bloccante:** la somma dei valori assunti dall'elemento su tutte le occorrenze nel **QuadroIR** in corrispondenza di un dato **CodiceRegione** deve essere uguale alla somma dei valori indicati nell'elemento **DeduzioniDetrazioniReg/ImportoRegione/Importo** del **QuadroIS** per i quali è compilato l'elemento **CodiceDeduzione** e il **CodiceRegione** assume lo stesso valore.

**BaseImponibile**

E' un elemento di tipo semplice **DatoNP\_Type**.

**Controlli previsti per l'elemento:**

**Controllo bloccante:** il valore dell'elemento deve essere uguale alla somma:

**RipartizioneRegionale/ValProd +  
RipartizioneRegionale/QuotaGEIE -  
RipartizioneRegionale/DeduzioneRegionale.**

Se il risultato della precedente operazione è minore o uguale a zero o il valore indicato nell'elemento **CodiceAliquota** è pari a 'CR', 'CR1', 'CR2' e 'CR3' l'elemento **BaseImponibile** non deve essere valorizzato.

**CodiceAliquota**

E' un elemento di tipo semplice **DatoAN\_Type**.

**Controlli previsti per l'elemento:**

**Controllo bloccante:** se presente vale uno dei codici indicati nella tabella delle Agevolazioni regionali previsti per il codice regione indicato nel campo **CodiceRegione** ad eccezione dei codici 'AP' e 'AP1'.

**Controllo di rispondenza:** l'elemento è obbligatorio se il valore indicato nell'elemento **BaseImponibile** è positivo.

### **Aliquota**

E' un elemento di tipo semplice **DatoPC\_Type**.

#### **Controlli previsti per l'elemento:**

**Controllo bloccante:** se il valore indicato nel sottoelemento **CodiceAliquota** è pari a 'CR', 'CR1', 'CR2' e 'CR3' l'elemento non deve essere valorizzato.

Se il valore indicato in **CodiceAliquota** non è pari a 'XX', i valori ammessi sono tutte le aliquote previste dalla tabella delle agevolazioni regionali per la regione indicata in **CodiceRegione** corrispondenti al **CodiceAliquota** indicato.

Se il valore dell'elemento **CodiceAliquota** è pari a 'XX' allora l'elemento deve assumere un valore diverso da quelli corrispondenti ai codici aliquota 'OR' e 'AG'.

**Controllo di rispondenza:** l'elemento è obbligatorio se il valore indicato nell'elemento **BaseImponibile** è positivo e l'elemento **CodiceAliquota** è diverso da un codice di esenzione, in caso contrario vale 0.

L'elemento assume valore 0 anche nell'ipotesi di:

**CodiceRegione** con valore 3 e **CodiceAliquota** con valore pari a A2;  
**CodiceRegione** con valore 18 e **CodiceAliquota** con valore pari a A9 o A10 o A11

**CodiceRegione** con valore 17 e **CodiceAliquota** con valore pari a A10

### **ImpostaLorda**

E' un elemento di tipo semplice **DatoNP\_Type**.

#### **Controlli previsti per l'elemento:**

**Controllo bloccante:** se il valore indicato nell'elemento **CodiceAliquota** è pari a 'CR', 'CR1', 'CR2' e 'CR3' l'elemento non deve essere impostato.

**Controllo di rispondenza:** se l'elemento **Frontespizio/SoggettiDiversiDaPf/NaturaGiuridica** assume valore diverso da 29 o da 45, il valore dell'elemento è uguale al risultato della seguente operazione:

**BaseImponibile \* Aliquota / 100**

altrimenti assume valore 0

### **DetrazioneRegionale**

E' un elemento di tipo semplice **DatoNP\_Type**.

#### **Controlli previsti per l'elemento:**

**Controllo bloccante:** se il valore indicato nell'elemento **CodiceAliquota** è pari a 'CR', 'CR1', 'CR2' e 'CR3' l'elemento non deve essere impostato.

L'elemento può essere presente solo se il campo **CodiceRegione** assume valore pari a 18.

Non può essere superiore al valore indicato nel campo **ImpostaLorda**.

La somma dei valori assunti dall'elemento su tutte le occorrenze nel **QuadroIR** in corrispondenza del **CodiceRegione** 18 deve essere uguale alla somma dei valori indicati nell'elemento **DeduzioniDetrazioniReg/ImportoRegione/Importo** del **QuadroIS** per i quali è compilato l'elemento **CodiceDetrazione** e il **CodiceRegione** assume lo stesso valore.

### **ImpostaNetta**

E' un elemento di tipo semplice **DatoNU\_Type**.

**Controlli previsti per l'elemento:**

**Controllo bloccante:** se il valore indicato nell'elemento **CodiceAliquota** è pari a 'CR', 'CR1', 'CR2' e 'CR3' il dato deve essere negativo altrimenti deve essere uguale al risultato della seguente operazione:

**ImpostaLorda-DetrazioneRegionale**

#### 3.5.6.3 ***VersamentoImposta***

L'elemento è di tipo **Versamento\_Imposta\_Type** e si compone della sequenza ordinata di elementi di seguito esaminati.

### **TotaleImposta**

E' un elemento di tipo semplice **DatoNP\_Type**.

**Controlli previsti per l'elemento:**

**Controllo di rispondenza:** il valore dell'elemento deve essere uguale alla somma dei valori di

**RipartizioneBaseImp/RipartizioneRegionale/ImpostaNetta** indicati in tutte le occorrenze dell'elemento **ImpostaNetta** nel **QuadroIR**

### **CreditoImposta**

E' un elemento di tipo complesso **CreditoImposta\_Type**.

**Controlli previsti per l'elemento:**

**Controllo bloccante:** il valore dell'elemento non deve essere superiore al valore indicato nel campo **TotaleImposta**

Il valore indicato nell'elemento non può essere superiore al risultato della seguente differenza:

**TotaleImposta - QuadroIS/PrimoModulo/TotaleZfu**

### **CreditoAce**

E' un elemento di tipo semplice di tipo **DatoNP\_Type**

**Controlli previsti per l'elemento:**

**Controllo bloccante:** l'elemento **CreditoAce** deve essere minore o uguale a **CreditoImposta**, e deve essere minore o uguale a 1/5 di **QuadroIS/PrimoModulo/CredAcePerImp**

**Ecceденza**

E' un elemento di tipo semplice **DatoNP\_Type**

**EcceденzaCompensata**

E' un elemento di tipo semplice **DatoNP\_Type**

**AccontiVersati**

E' un elemento di tipo complesso **Acconti\_Versati\_Type**

**Controlli previsti per l'elemento:**

**Controllo bloccante:** l'elemento **AccontiVersati** può essere presente sui moduli successivi al primo solo se compilato l'elemento **QuadroIK/Primo Modulo/ModuloRiepilogativo**

**AccontiSospesi**

E' un elemento di tipo semplice **DatoNP\_Type**

**Controlli previsti per l'elemento:**

**Controllo bloccante:** il valore della somma **AccontiSospesi + CreditoRiversato** non può essere superiore al sottoelemento **Importo**.

Il campo può essere presente solo se **Frontespizio/EventiEccezionali** è presente.

**CreditoRiversato**

E' un elemento di tipo semplice **DatoNP\_Type**

**Importo**

E' un elemento di tipo semplice **DatoNP\_Type**

**ImportoDebito**

E' un elemento di tipo semplice **DatoNP\_Type**

**Controlli previsti per l'elemento:**

**Controllo di rispondenza:** il valore dell'elemento deve essere uguale al risultato della seguente somma algebrica:

**TotaleImposta – CreditoImposta– Ecceденza + EcceденzaCompensata –AccontiVersati/Importo**

se il risultato è positivo, altrimenti è zero.

**ImportoCredito**

E' un elemento di tipo semplice **DatoNP\_Type**

**Controlli previsti per l'elemento:**

**Controllo di rispondenza:** il valore dell'elemento deve essere uguale al risultato della seguente somma algebrica:

**TotaleImposta – CreditoImposta - Eccedenza +  
EccedenzaCompensata –AccontiVersati/Importo**

se il risultato è negativo (in tal caso non va riportato il segno negativo), altrimenti è zero.

**Controllo bloccante:** il valore indicato nell'elemento deve soddisfare la seguente uguaglianza:

$$\text{ImportoCredito} + \text{EccedenzaSaldo} = \text{CreditoRimborso} + \text{CreditoCompensazione} + \text{CreditoCedutoConsolidato}.$$

**EccedenzaSaldo**

E' un elemento di tipo semplice **DatoNP\_Type**

**CreditoRimborso**

E' un elemento di tipo semplice **DatoNP\_Type**

**CreditoCompensazione**

E' un elemento di tipo semplice **DatoNP\_Type**.

**Controlli previsti per l'elemento:**

**Controllo di rispondenza:** se compilato il campo **Frontespizio/TipoDichiarazione/IntegrativaArt2Co8Ter** deve essere compilato almeno uno degli elementi **CreditoCompensazione** o **CreditoCedutoConsolidato**

**CreditoCedutoConsolidato**

E' un elemento di tipo semplice **DatoNP\_Type**, che rappresenta il credito ceduto a seguito di opzione per il consolidato fiscale.

**Controlli previsti per l'elemento:**

**Controllo bloccante:** l'elemento non può essere compilato se è presente un elemento del tipo **QuadroIQ\_Type, QuadroIP\_Type, QuadroIK\_Type**.

**Controllo di rispondenza:** se compilato il campo **Frontespizio/TipoDichiarazione/IntegrativaArt2Co8Ter** deve essere compilato almeno uno degli elementi **CreditoCompensazione** o **CreditoCedutoConsolidato**

**3.5.6.4 RipartizioneBaseImpRetrib**

L'elemento è di tipo **Ripartizione\_Base\_Imp\_Retrib\_Type**.

L'elemento obbligatorio **RipartizioneRegionaleRetrib** è di tipo **Ripartizione\_Regionale\_Retrib\_Type** e può avere fino ad un massimo di 9 occorrenze.

Il tipo complesso **Ripartizione\_Regionale\_Retrib\_Type** si compone della sequenza ordinata di elementi di seguito esaminati.

**CodiceRegione**

E' un elemento obbligatorio di tipo semplice **Codice\_Regione\_Type**.

**BaseImponibile**

E' un elemento opzionale di tipo semplice **DatoNU\_Type**.

**Controlli previsti per l'elemento:**

**Controllo bloccante:** l'elemento non può essere compilato se è presente il sottoelemento **QuadroIR/Modulo/CFFunzDelegato**

**Controllo di rispondenza:** l'elemento è obbligatorio se non è valorizzato il sottoelemento **QuadroIR/Modulo/CFFunzDelegato**

la somma dei valori di

**RipartizioneBaseImpRetrib/RipartizioneRegionaleRetrib/BaseImponibile** indicati in tutte le occorrenze dell'elemento nel **QuadroIR** deve essere uguale all'elemento **QuadroIK/PrimoModulo/AmministrazioniAttIstituzionali/ValoreProduzione**.

### **CodiceAliquota**

E' un elemento opzionale di tipo semplice **DatoAN\_Type**.

#### **Controlli previsti per l'elemento:**

**Controllo bloccante:** vale AP, AP1, A4, A5, A7, A8, E2, E3

L'elemento non può essere compilato se è presente il sottoelemento **QuadroIR/Modulo/CFFunzDelegato**

### **Imposta**

E' un elemento opzionale di tipo semplice **DatoNP\_Type**.

#### **Controlli previsti per l'elemento:**

**Controllo bloccante:** l'elemento non può essere compilato se è presente il sottoelemento **QuadroIR/Modulo/CFFunzDelegato**

**Controllo di rispondenza:** se l'elemento **CodiceAliquota** assume il valore "AP" e l'elemento **CodiceRegione** assume il valore diverso da 15, deve essere uguale al risultato della seguente operazione:

**BaseImponibile\*(8,5/100).**

se l'elemento **CodiceAliquota** assume il valore "AP" e l'elemento **CodiceRegione** assume il valore 15, deve essere uguale al risultato della seguente operazione:

**BaseImponibile\*(8,42/100).**

Se l'elemento **CodiceAliquota** assume valori diversi da "AP", l'elemento **Imposta** può assumere un valore diverso dal suddetto risultato.

### **CreditoImposta**

E' un elemento opzionale di tipo semplice **DatoNP\_Type**.

#### **Controlli previsti per l'elemento:**

**Controllo bloccante:** se il valore rappresentato dal sottoelemento **CodiceAliquota** è diverso da un valore che inizia con 'CR' l'elemento non deve essere valorizzato.

Il valore dell'elemento non può essere superiore al valore dell'elemento **Imposta**.

#### **Eccedenza**

E' un elemento opzionale di tipo semplice **DatoNP\_Type**.

#### **Controlli previsti per l'elemento:**

**Controllo bloccante:** l'elemento non può essere compilato se è presente il sottoelemento **QuadroIR/Modulo/CFFunzDelegato**

#### **DiCuiCompensata**

E' un elemento opzionale di tipo semplice **DatoNP\_Type**.

#### **Controlli previsti per l'elemento:**

**Controllo bloccante:** l'elemento non può essere compilato se è presente il sottoelemento **QuadroIR/Modulo/CFFunzDelegato**

#### **TotaleAccontiDovuti**

E' un elemento opzionale di tipo semplice **DatoNP\_Type**.

#### **TotaleAcconti**

E' un elemento opzionale di tipo semplice **DatoNP\_Type**.

#### **DiCuiTesoreria**

E' un elemento opzionale di tipo semplice **DatoNP\_Type**.

#### **Controlli previsti per l'elemento:**

**Controllo bloccante:** il valore dell'elemento non può essere superiore al valore del sottoelemento **TotaleAcconti**.

#### **ImportoDebito**

E' un elemento opzionale di tipo semplice **DatoNP\_Type**.

#### **Controlli previsti per l'elemento:**

**Controllo bloccante:** l'elemento non può essere compilato se è presente il sottoelemento **QuadroIR/Modulo/CFFunzDelegato**

**Controllo di rispondenza:** il valore dell'elemento deve essere uguale alla seguente somma algebrica:

**Imposta - CreditoImposta - EccedenzaPrecedenteDic - TotaleAcconti**

se il risultato è positivo, altrimenti è zero.

#### **VersatoF24**

E' un elemento opzionale di tipo semplice **DatoNP\_Type**.

#### **VersatoTesoreria**

E' un elemento opzionale di tipo semplice **DatoNP\_Type**.

#### **ImportoCredito**

E' un elemento opzionale di tipo semplice **DatoNP\_Type**.

#### **Controlli previsti per l'elemento:**

**Controllo bloccante:** l'elemento non può essere compilato se è presente il sottoelemento **QuadroIR/Modulo/CFFunzDelegato**

**Controllo di rispondenza:** il valore dell'elemento deve essere uguale alla seguente somma algebrica:

**Imposta - CreditoImposta - EccedenzaPrecedenteDic - TotaleAcconti**

se il risultato è negativo (in tal caso non va riportato il segno negativo), altrimenti è zero.

#### **EccedenzaSaldo**

E' un elemento opzionale di tipo semplice **DatoNP\_Type**.

#### **Controlli previsti per l'elemento:**

**Controllo di rispondenza:** il valore dell'elemento non può essere superiore alla somma:

**VersatoF24 + VersatoTesoreria - ImportoDebito.**

#### 3.5.6.5 **Modulo**

L'elemento **Modulo** è di tipo **Modulo\_IR\_Type** che si compone della sequenza ordinata di elementi di seguito esaminati.

#### **RipartizioneBaseImp**

E' un elemento opzionale di tipo complesso **Ripartizione Base Imp Type**

#### **VersamentoImposta**

E' un elemento opzionale di tipo complesso  
**Versamento\_Imposta\_Funz\_Type.**

#### **Acconti Versati**

E' un elemento di tipo complesso **Acconti Versati Type**

#### **RipartizioneBaseImpRetrib**

E' un elemento opzionale di tipo complesso  
**Ripartizione Base Imp Retrib Type.**

#### **CFFunzDelegato**

E' un elemento di tipo semplice **DatoCF\_Type**

#### **Controlli previsti per l'elemento:**

**Controllo bloccante:** se l'elemento **QuadroIK/PrimoModulo/ModuloRiepilogativo** vale 0 il dato non deve mai essere presente altrimenti il dato è obbligatorio sui moduli successivi al primo per i quali non è stato compilato il sottoelemento

**RipartizioneBaseImpRetrib/RipartizioneRegionaleRetrib/Imponibile** o il sottoelemento

**RipartizioneBaseImpRetrib/RipartizioneRegionaleRetrib/ImportoCredito**

Se presente, il valore dell'elemento deve essere uguale ad uno dei codici fiscali indicati nell'elemento

**QuadroIK/Modulo/CodiceFiscaleFunzionario**



### **3.5.7 QuadroIS**

L'elemento **QuadroIS** è di tipo **QuadroIS\_Type** e si compone della sequenza ordinata di un elemento obbligatorio denominato **PrimoModulo**, e di un elemento opzionale, denominato **Modulo**, del quale possono essere presenti più occorrenze.

#### **3.5.7.1 PrimoModulo**

L'elemento **PrimoModulo** è di tipo **PrimoModulo\_IS\_Type** e si compone della sequenza ordinata di elementi di seguito esaminati.

##### **DeduzioniArt11**

E' un elemento opzionale di tipo complesso **Deduzioni Art11 Type**.

##### **RipartizioneTerritoriale**

E' un elemento opzionale di tipo complesso **Ripartizione Territoriale Type**.

##### **SoggettiNonOperativi**

E' un elemento opzionale di tipo complesso **Soggetti Non Operativi Type**

##### **Controlli previsti per l'elemento:**

**Controllo di rispondenza:** l'elemento è obbligatorio se l'elemento **Frontespizio/SoggettiDiversiDaPF/NaturaGiuridica** assume i seguenti valori: 1, 2, 3, 24, 25, 26 o da 30 a 43

##### **DisallFusioneScissione**

E' un elemento opzionale di tipo complesso **Disall Fusione Scissione Type**

##### **DatiConvenzioneUSA**

E' un elemento opzionale di tipo complesso **Dati Convenzione USA Type**.

##### **RidetermAcconto**

E' un elemento opzionale di tipo complesso **Rideterm Acconto Type**.

##### **Opzioni**

E' un elemento opzionale di tipo complesso **Opzioni Type**.

##### **CodiciAtt**

E' un elemento opzionale di tipo complesso **Codici Att Type**.

##### **OperazioniStraordinarie**

E' un elemento opzionale di tipo complesso

##### **Operazioni Straordinarie Type**.

##### **TotaleOperazioni**

E' un elemento opzionale di tipo semplice **DatoNP\_Type**.

##### **Controlli previsti per l'elemento:**

**Controllo bloccante:** il valore indicato nel campo deve essere uguale alla somma di tutte le occorrenze del campo **OperazioniStraordinarie/CreditoRicevuto/Importo** su tutti i moduli.

Calcolando il valore **A** come somma delle occorrenze dell'elemento **RipartizioneBaseImpRetrib/RipartizioneRegionaleRetrib/Eccedenza** presenti all'interno di tutti i moduli del **QuadroIR**, il valore indicato nel campo **TotaleOperazioni** non può essere superiore alla somma:

**A+VersamentoImposta/Eccedenza**

### **Geie**

E' un elemento opzionale di tipo complesso **Geie\_Type**.

### **TotaleGeie**

E' un elemento opzionale complesso del tipo **Totale\_Geie\_Type**.

### **Controlli previsti per l'elemento:**

**Controllo bloccante:** il valore indicato nel campo **Quota** deve essere uguale alla somma algebrica di tutte le occorrenze del campo **Geie/DatiGeie/Quota** su tutti i moduli.

Il campo **UlterioreDeduzione** non può essere compilato in assenza del campo **Quota**.

### **DeduzioniDetrazioniReg**

E' un elemento opzionale di tipo complesso

**Deduzioni Detrazioni Reg\_Type**.

### **ErroriContabili**

E' un elemento opzionale di tipo complesso **Errori Contabili\_Type**.

### **ZoneFrancheUrbane**

E' un elemento opzionale di tipo complesso **Zone Franche Urbane\_Type**

### **TotaleZfu**

E' un elemento opzionale di tipo semplice **DatoNP\_Type**.

### **Controlli previsti per l'elemento:**

**Controllo bloccante:** il valore indicato nel campo deve essere uguale alla somma di tutte le occorrenze del campo **ZoneFrancheUrbane/DatiZfu/Agevolazione** su tutti i moduli.

#### 3.5.7.2 ***DeduzioniArt11***

L'Elemento è di tipo **Deduzioni\_Art11\_Type** illustrato nella figura successiva.

Il tipo complesso **Deduzioni\_Art11\_Type** si compone della sequenza ordinata di elementi di seguito esaminati.

### **ContributiAssicurativi**

E' un elemento opzionale di tipo complesso, che contiene gli elementi seguenti.

### **NumeroSoggetti**

L'elemento, di tipo semplice **DatoNP\_Type**, rappresenta il numero dei soggetti per i quali si fruisce della deduzione stabilita dal sottoelemento **Deduzione**

**Deduzione**

E' un elemento di tipo semplice **DatoNP\_Type**.

**Controlli previsti per l'elemento:**

**Controllo di rispondenza:** l'elemento non può essere indicato se il sottoelemento **NumeroSoggetti** non è valorizzato.

**NumeroSoggetti1**

L'elemento è opzionale, di tipo semplice **DatoNP\_Type**, rappresenta il numero dei soggetti per i quali si fruisce di almeno una delle deduzioni stabilite dal sottoelemento **DeduzioneForfetaria** e/o dal sottoelemento **DeduzioneContrPrev**.

**DeduzioneDeMinimis**

E' un elemento di tipo semplice **DatoNP\_Type**.

**Controlli previsti per l'elemento:**

**Controllo bloccante:** non può essere superiore al valore assunto dal sottoelemento **DeduzioneForfetaria**

**DeduzioneLavoratoriAgricoli**

E' un elemento di tipo semplice **DatoNP\_Type**.

**Controlli previsti per l'elemento:**

**Controllo bloccante:** non può essere superiore al valore assunto dal sottoelemento **DeduzioneForfetaria**

**Controlli previsti per l'elemento:**

**Controllo di rispondenza:** il valore indicato nell'elemento non può essere superiore a **6.750\*NumeroSoggetti1** o a **10.500\*NumeroSoggetti1** se l'elemento

**QuadroIR/RipartizioneBaseImp/RipartizioneRegionale/CodiceRegione** assume uno dei valori: 01, 02, 04, 05, 12, 14, 15 o 16 per tutte le occorrenze presenti.

**DeduzioneForfetaria**

E' un elemento di tipo semplice **DatoNP\_Type**.

**Controlli previsti per l'elemento:**

**Controllo di rispondenza:** il valore indicato nell'elemento non può essere superiore a **13.500\*NumeroSoggetti1** o a **21.000\*NumeroSoggetti1** se l'elemento

**QuadroIR/RipartizioneBaseImp/RipartizioneRegionale/CodiceRegione** assume uno dei valori: 01, 02, 04, 05, 12, 14, 15 o 16 per tutte le occorrenze presenti.

Non può essere presente se il sottoelemento **NumeroSoggetti1** non è valorizzato.

**DeduzioneLavoratoriAgricoli**

E' un elemento di tipo semplice **DatoNP\_Type**.

**Controlli previsti per l'elemento:**

**Controllo bloccante:** non può essere superiore al valore assunto dal sottoelemento **DeduzioneContrPrev**

**DeduzioneContrPrev**

E' un elemento opzionale di tipo semplice **DatoNP\_Type**.

**Controlli previsti per l'elemento:**

**Controllo di rispondenza:** non può essere presente se il sottoelemento **NumeroSoggetti1** non è valorizzato.

**NumeriSoggetti2**

L'elemento è opzionale, di tipo semplice **DatoNP\_Type**, rappresenta il numero dei soggetti per i quali si fruisce di almeno una delle deduzioni stabilite dal sottoelemento **DeduzioneSpeseAppr** e dal sottoelemento **Deduzione1850Euro**.

**DeduzioneSpeseAppr**

E' un elemento opzionale di tipo semplice **DatoNP\_Type**.

**Controlli previsti per l'elemento:**

**Controllo di rispondenza:** non può essere presente se il sottoelemento **NumeroSoggetti2** non è valorizzato.

**DeduzioneSpeseRicercaSvil**

E' un elemento opzionale di tipo semplice **DatoNP\_Type**.

**Controlli previsti per l'elemento:**

**Controllo di rispondenza:** non può essere superiore al valore assunto dal sottoelemento **DeduzioneSpeseAppr**

**Deduzione1850Euro**

E' un elemento opzionale di tipo semplice **DatoNP\_Type**.

**Controlli previsti per l'elemento:**

**Controllo di rispondenza:** non può essere presente se il sottoelemento **NumeroSoggetti2** non è valorizzato.

Non può essere superiore al minore tra **9250** e **NumeroSoggetti2\*1850**

**NumeriSoggetti3**

L'elemento è opzionale, di tipo semplice **DatoNP\_Type**, rappresenta il numero dei soggetti per i quali si fruisce della deduzione per incremento occupazionale.

**DeduzioneIncrementoOccupazionale**

E' un elemento di tipo semplice **DatoNP\_Type**.

**Controlli previsti per l'elemento:**

**Controllo di rispondenza:** non può essere presente se il sottoelemento **NumeroSoggetti3** non è valorizzato.

il valore indicato nell'elemento non può essere superiore a **15.000\*NumeroSoggetti3**

**SommaDeduzioni**

E' un elemento opzionale di tipo semplice **DatoNP\_Type**.

**Controlli previsti per l'elemento:**

**Controllo di rispondenza:** il valore dell'elemento è uguale alla seguente somma:

**ContributiAssicurativi/Deduzione + DeduzioneForfetaria  
+ DeduzioniContrPrev +  
DeduzioneSpeseAppr + DeduzioneIncrementoOccupazionale +  
Deduzione1850Euro.**

**SommaEccedenze**

E' un elemento opzionale, di tipo semplice **DatoNP\_Type**.

**TotaleDeduzioni**

E' un elemento opzionale di tipo semplice **DatoNP\_Type**.

**Controlli previsti per l'elemento:**

**Controllo di rispondenza:** il valore dell'elemento è uguale alla differenza:

**SommaDeduzioni - SommaEccedenze.**

**3.5.7.3 RipartizioneTerritoriale**

L'Elemento è di tipo **RipartizioneTerritoriale\_Type** che si compone della sequenza ordinata di elementi di seguito esaminati.

**AmmontareRetribuzioni**

E' un elemento opzionale di tipo complesso **Territoriale\_Estero\_Italia\_Type**.

**Estero**

E' un elemento opzionale, di tipo semplice **DatoNP\_Type**.

**Italia**

L'elemento è opzionale, di tipo semplice **DatoNP\_Type**.

**EstensioneTerreni**

E' un elemento opzionale di tipo complesso  
**Territoriale\_Estero\_Italia\_Type.**

#### **AmmontareDepositi**

E' un elemento opzionale di tipo complesso  
**Territoriale\_Estero\_Italia\_Type.**

#### **Controlli previsti per l'elemento:**

**Controllo di rispondenza:** l'elemento può essere compilato solo in presenza di **QuadroIC/PrimoModulo/BancheSoggettiFinanz.**

#### **AmmontareImpieghi**

E' un elemento opzionale di tipo complesso  
**Territoriale\_Estero\_Italia\_Type.**

#### **Controlli previsti per l'elemento:**

**Controllo di rispondenza:** l'elemento può essere compilato solo in presenza di **QuadroIC/PrimoModulo/BancheSoggettiFinanz.**

#### **AmmontarePremi**

E' un elemento opzionale di tipo complesso  
**Territoriale\_Estero\_Italia\_Type.**

#### **Controlli previsti per l'elemento:**

**Controllo di rispondenza:** l'elemento può essere compilato solo in presenza di **QuadroIC/PrimoModulo/ImpreseAssicurazione**

### 3.5.7.4 ***SoggettiNonOperativi***

L'elemento è di tipo **Soggetti\_Non\_Operativi\_Type** che si compone della sequenza ordinata di elementi di seguito esaminati.

#### **Esonero**

E' un elemento di tipo semplice **DatoCB\_Type**

#### **Controlli previsti per l'elemento:**

**Validazione:** E' alternativo all'elemento **ValoreProdMinimo.**

#### **ValoreProdMinimo**

E' un elemento di tipo complesso **Valore\_Prod\_Minimo\_Type.**

#### **Controlli previsti per l'elemento:**

**Validazione:** E' alternativo all'elemento **Esonero.**

#### **RedditoMinimo**

E' un elemento opzionale di tipo semplice **DatoNP\_Type.**

#### **RetribuzioniCompensi**

E' un elemento opzionale di tipo semplice **DatoNP\_Type**

#### **InteressiPassivi**

E' un elemento opzionale di tipo semplice **DatoNP\_Type.**

**Deduzioni**

E' un elemento opzionale di tipo semplice **DatoNP\_Type**.

**ValoreProduzione**

E' un elemento opzionale complesso di tipo

**Valore\_Produzione\_Netta\_Type****Controlli previsti per l'elemento:**

**Controllo di rispondenza:** il valore del sottoelemento **Importo** è uguale al risultato della seguente operazione:

**RedditoMinimo + RetribuzioniCompensi + InteressiPassivi – Deduzioni**

se tale risultato è positivo, altrimenti vale zero.

**3.5.7.5 DisallFusioneScissione**

L'elemento è di tipo **Disall\_Fusione\_Scissione\_Type**.

L'elemento obbligatorio **Disallineamenti** è di tipo **Disallineamenti\_Type** illustrato nella figura successiva e può avere fino ad un massimo di 3 occorrenze.

Il tipo complesso **Disallineamenti\_Type** si compone della sequenza ordinata di elementi di seguito esaminati.

**TipoBeni**

E' un elemento di tipo semplice **DatoAN\_Type**.

**ValoreFiscaleDantecausa**

E' un elemento opzionale di tipo semplice **DatoNP\_Type**.

**ValoreCivile**

E' un elemento opzionale di tipo complesso **Valore\_Type**

**ValoreIniziale**

L'elemento è di tipo semplice **DatoNP\_Type**.

**Incrementi**

L'elemento è di tipo semplice **DatoNP\_Type**.

**Decrementi**

L'elemento è di tipo semplice **DatoNP\_Type**

**ValoreFinale**

L'elemento è di tipo semplice **DatoNP\_Type**,

**Controlli previsti per l'elemento:**

**Controllo di rispondenza:** il valore dell'elemento deve essere uguale a:

**ValoreIniziale + Incrementi - Decrementi.**

**ValoreFiscale**

E' un elemento opzionale di tipo complesso **Valore\_Type** precedentemente illustrato.

**DifferenzaImpostaSostitutiva**

E' un elemento di tipo semplice **DatoNP\_Type**

3.5.7.6 ***DatiConvenzioneUsa***

L'Elemento **DatiConvenzioneUsa** è di tipo **Dati\_Convenzione\_Usa\_Type** che si compone della sequenza ordinata di elementi di seguito esaminati.

**CostiLavoroDipendente**

E' un elemento opzionale di tipo semplice **DatoNP\_Type**.

**InteressiPassivi**

E' un elemento opzionale di tipo semplice **DatoNP\_Type**

**ImportoAccreditabile**

E' un elemento opzionale di tipo semplice **DatoNP\_Type**

3.5.7.7 ***RidetermAcconto***

L'elemento è di tipo **Rideterm\_Acconto\_Type**.

Il tipo complesso **Rideterm\_Acconto\_Type** si compone della sequenza ordinata di elementi di seguito esaminati.

**ValoreProdRideterminato**

E' un elemento opzionale di tipo semplice **DatoNP\_Type**.

**ImpostaRideterminata**

E' un elemento opzionale di tipo semplice **DatoNP\_Type**.

**Controlli previsti per l'elemento:**

**Controllo di rispondenza:** il valore indicato nell'elemento non puo' essere superiore all'elemento **ValoreProdRideterminato**

**AccontoRideterminato**

E' un elemento opzionale di tipo semplice **DatoNP\_Type**.

3.5.7.8 ***Opzioni***

L'Elemento è di tipo **Opzioni\_Type**, che si compone della sequenza ordinata di elementi di seguito esaminati.

**ProduttoriAgricoli**

E' un elemento opzionale di tipo complesso **Opzione\_Revoca\_Type**

**Opzione**



E' un elemento di tipo semplice **DatoCB\_Type**.

**Controlli previsti per l'elemento:**

**Validazione:** L'elemento è alternativo al sottoelemento **Revoca**.

**Controllo di rispondenza:** se presente l'elemento **Opzione**, non deve essere compilato l'elemento **ProduzioneAttAgricola** negli elementi denominati **QuadroIQ, QuadroIP, QuadroIE** o l'elemento **AmministrazioniProdAgricoli** nell'elemento denominato **QuadroIK**.

**Revoca**

E' un elemento di tipo semplice **DatoCB\_Type**.

**Controlli previsti per l'elemento:**

**Validazione:** l'elemento è alternativo al sottoelemento **Opzione**.

**AmministrazioniEntiPubblici**

E' un elemento del tipo complesso **Opzione\_Revoca\_Type** illustrato precedentemente.

Per il sottoelemento **Opzione** il controllo di rispondenza descritto è sostituito dal seguente:

**Controllo di rispondenza:** se presente l'elemento **Opzione** non deve essere compilato l'elemento **AmministrazioniAttIstituzionale** del **QuadroIK**.

**SocietàdiPersoneImpreseIndividuali**

E' un elemento del tipo complesso **Opzione\_Revoca\_Type**

**Opzione**

E' un elemento di tipo semplice **DatoCB\_Type**.

**Controlli previsti per l'elemento:**

**Validazione:** L'elemento è alternativo al sottoelemento **Revoca**.

**Revoca**

E' un elemento di tipo semplice **DatoCB\_Type**.

**Controlli previsti per l'elemento:**

**Validazione:** l'elemento è alternativo al sottoelemento **Opzione**

3.5.7.9 ***CodiciAtt***

L'Elemento è di tipo **Codici\_Att\_Type**.

L'elemento **CodiceAttivita** è di tipo complesso e può avere fino ad un massimo di 6 occorrenze.

**Sezione**

E' un elemento opzionale di tipo semplice **DatoNP\_Type**.

**Controlli previsti per l'elemento:**

**Controllo di rispondenza:** l'elemento è obbligatorio se è valorizzato il sottoelemento **Valore** della stessa occorrenza.

**Controllo di rispondenza:**

Se è presente uno degli elementi:

**QuadroIQ/PrimoModulo/ProduzioneArt5Bis,**

**QuadroIP/PrimoModulo/ProduzioneArt5Bis,**

**QuadroIC/PrimoModulo/ImpreseIndustriali,**

**QuadroIE/PrimoModulo/EntiAttNonCommerciale o**

**QuadroIK/PrimoModulo/AmministrazioniAttIstituzionali**

almeno una delle occorrenze dell'elemento **Sezione** deve assumere valore 1.

Se è presente uno degli elementi:

**QuadroIQ/PrimoModulo/ProduzioneArt5,**

**QuadroIP/PrimoModulo/ProduzioneArt5Art6Co9,**

**QuadroIE/PrimoModulo/EntiAttCommerciale o**

**QuadroIK/PrimoModulo/AmministrazioniAttCommerciali**

o uno dei seguenti sottoelementi del

**QuadroIC/PrimoModulo/BancheSoggettiFinanz::**

**InteressiAttivi,**

**InteressiPassivi,**

**MargineInteresse,**

**CommissioniAttive,**

**CommissioniPassive,**

**CommissioniNette,**

**DividendiProventiSimili,**

**RisultatoNettoNegoziazione,**

**RisultatoNettoCopertura,**

**UtiliPerditeDaCessione,**

**RisultatoFairValue,**

**MargineIntermediazione,**

**Dividendi,**

**AmmortamentoBeni,**

**SpeseAmministrative,**

**RettificheDeterioramentoCreditiTotale**

almeno una delle occorrenze dell'elemento **Sezione** deve assumere valore 2.

Se è presente uno degli elementi:

**QuadroIQ/PrimoModulo/ProduzioneRegimeForf,**

**QuadroIP/PrimoModulo/ProduzioneRegimeForf,**  
**QuadroIC/PrimoModulo/Imprese Assicurazione,**  
**QuadroIE/PrimoModulo/ProduzioneRegimeForf,**  
**QuadroIK/PrimoModulo/AmministrazioniProdAgricoli**

almeno una delle occorrenze dell'elemento **Sezione** deve assumere valore 3.

Se è presente uno degli elementi:

**QuadroIQ/PrimoModulo/ProduzioneAttAgricola,**  
**QuadroIP/PrimoModulo/ProduzioneAttAgricola,**  
**QuadroIE/PrimoModulo/ProduzioneAttAgricola**

almeno una delle occorrenze dell'elemento **Sezione** deve assumere valore 4.

Se è presente uno degli elementi:

**QuadroIQ/PrimoModulo/ProduzioneArtiProfessioni,**  
**QuadroIP/PrimoModulo/ProduzioneArtiProfessioni,**  
**QuadroIC/PrimoModulo/SocRegimeForf,**  
**QuadroIE/PrimoModulo/ProduzioneArtiProfessioni**

almeno una delle occorrenze dell'elemento **Sezione** deve assumere valore 5.

Se è presente l'elemento

**QuadroIC/PrimoModulo/RetribuzioniCoopConfidi**

almeno una delle occorrenze dell'elemento **Sezione** deve assumere valore 6.

### **Valore**

E' un elemento opzionale di tipo semplice **DatoAN\_Type**.

#### **Controlli previsti per l'elemento:**

**Controllo bloccante:** il valore dell'elemento deve essere compreso nella tabella delle attività economiche, denominata ATECO 2007.

**Controllo di rispondenza:** l'elemento è obbligatorio se è valorizzato il sottoelemento **Sezione** della stessa occorrenza.

#### 3.5.7.10 **OperazioniStraordinarie**

L'elemento **OperazioniStraordinarie** è di tipo **Operazioni\_Straordinarie\_Type**.

L'elemento **CreditoRicevuto** è di tipo complesso **Credito\_Ricevuto\_Type** e può avere fino ad un massimo di 2 occorrenze.

Il tipo complesso **Credito\_Ricevuto\_Type** si compone della sequenza ordinata di elementi di seguito esaminati.

**CfCedente**

E' un elemento obbligatorio di tipo semplice **DatoCF\_Type**.

**Importo**

E' un elemento obbligatorio di tipo semplice **DatoNP\_Type**.

3.5.7.11 ***Geie***

L'elemento **Geie** è di tipo **Geie\_Type**.

L'elemento **Geie** è di tipo complesso **Dati\_Geie\_Type** e può avere fino ad un massimo di 3 occorrenze.

Il tipo complesso **Dati\_Geie\_Type** si compone della sequenza ordinata di elementi di seguito esaminati:

**CodiceFiscale**

E' un elemento obbligatorio di tipo semplice **DatoCF\_Type**.

**Quota**

E' un elemento opzionale di tipo semplice **DatoNU\_Type**.

**UlterioreDeduzione**

E' un elemento opzionale di tipo semplice **DatoNU\_Type**.

3.5.7.12 ***DeduzioniDetrazioniReg***

L'elemento **DeduzioniDetrazioniReg** è di tipo **Deduzioni\_Detrazioni\_Reg\_Type**.

L'elemento **DatiRegione** è di tipo complesso **Dati\_Regione\_Type** e può avere fino ad un massimo di 3 occorrenze.

Il tipo complesso **Dati\_Regione\_Type** si compone della sequenza ordinata di elementi di seguito esaminati:

**CodiceRegione**

E' un elemento di tipo semplice **Codice\_Regione\_Type**.

**Controlli previsti per l'elemento:**

**Controllo bloccante:** l'elemento può assumere i seguenti valori: 3, 11, 13, 17, 18, 19.

**CodiceDeduzione**

E' un elemento di tipo semplice **Codice\_Deduzione\_Type**

**Controlli previsti per l'elemento:**

**Validazione:** l'elemento è alternativo all'elemento **CodiceDetrazione** e può assumere valori da 1 a 3.

**Controllo bloccante:** se nell'elemento **CodiceRegione** è indicato il valore 17 o 18 l'elemento può assumere esclusivamente i valori 1 o 2.

Se nell'elemento **CodiceRegione** sono indicati i valori 11, 13 o 19 l'elemento può assumere esclusivamente valore 1.

E' un elemento di tipo semplice **Codice\_Detrazione\_Type**

**Validazione:** l'elemento è alternativo all'elemento **CodiceDeduzione** e può assumere i valori 1 o 2.

**Controllo bloccante:** l'elemento può essere compilato solo se nell'elemento **CodiceRegione** è indicato il valore 18.

#### **Importo**

E' un elemento di tipo semplice **DatoNP\_Type**.

#### 3.5.7.13 ***ErroriContabili***

L'elemento **ErroriContabili** è di tipo **Errori\_Contabili\_Type**.

#### **Controlli previsti per l'elemento:**

**Controllo bloccante:** l'elemento può essere compilato solo se compilato uno degli elementi **IntegrativaAFavore**, **Integrativa** o **IntegrativaArt2Co8Ter** all'interno dell'elemento **Frontespizio/TipoDichiarazione**.

L'elemento **DatiErrore** è di tipo complesso **Dati\_Errore\_Type** e può avere fino ad un massimo di 3 occorrenze.

Il tipo complesso **Dati\_Errore\_Type** si compone della sequenza ordinata di elementi di seguito esaminati:

#### **DataInizio**

E' un elemento obbligatorio di tipo semplice **DatoDT\_Type**.

#### **Controlli previsti per l'elemento:**

**Controllo di rispondenza:** la **DataInizio** deve essere antecedente alla data indicata nel campo **SoggettiDiversiDaPF/FinePeriodoImposta** del **Frontespizio**

#### **DataFine**

E' un elemento obbligatorio di tipo semplice **DatoDT\_Type**.

#### **Controlli previsti per l'elemento:**

**Controllo bloccante:** la **DataFine** non può essere inferiore al campo **DataInizio**.

**Controllo di rispondenza:** dalla seconda occorrenza dell'elemento **DatiErrore**, se assente l'elemento **CodiceFiscale**, non può essere antecedente alla **DataFine** dell'occorrenza precedente.

#### **CodiceFiscale**

E' un elemento opzionale di tipo semplice **DatoCF\_Type**.

#### **ErroriContabili**

E' un elemento opzionale di tipo semplice **DatoCB\_Type**.

#### **Controlli previsti per l'elemento:**

**Controllo di rispondenza:** il campo non può essere presente sulla prima occorrenza e, se assente l'elemento **CodiceFiscale**, può essere indicato solo per quelle occorrenze per le quali la **DataFine** è diversa da quella indicata nell'occorrenza precedente.

#### **Riferimento**

L'elemento **Riferimento** è di tipo complesso **Riferimento\_Type** e può avere fino ad un massimo di 7 occorrenze.

Il tipo complesso **Riferimento\_Type** si compone della sequenza ordinata di elementi di seguito esaminati:

#### **Quadro**

E' un elemento obbligatorio di tipo semplice **DatoAN\_Type**.

#### **Modulo**

E' un elemento obbligatorio di tipo semplice **DatoAN\_Type**.

#### **Rigo**

E' un elemento obbligatorio di tipo semplice **DatoAN\_Type**.

#### **Colonna**

E' un elemento obbligatorio di tipo semplice **DatoAN\_Type**.

#### **ImportoVariato**

E' un elemento obbligatorio di tipo semplice **DatoNU\_Type**.

#### **Controlli previsti per l'elemento:**

**Controllo bloccante:** la concatenazione Quadro - Rigo - Colonna deve corrispondere ad un campo presente nel Modello Irap relativo al periodo di imposta individuato dai campi **DataInizio** e **DataFine**.

#### 3.5.7.14 ***ZoneFrancheUrbane***

L'elemento **ZoneFrancheUrbane** è di tipo **Zone\_Franche\_Urbane\_Type**.

L'elemento **DatiZfu** è di tipo complesso **Dati\_Zfu\_Type** e può avere fino ad un massimo di 4 occorrenze.

Il tipo complesso **Dati\_Zfu\_Type** si compone della sequenza ordinata di elementi di seguito esaminati:

#### **CodiceZfu**

E' un elemento obbligatorio di tipo semplice **Codice\_Zfu\_Type**.

#### **Controlli previsti per l'elemento:**

**Validazione:** può assumere valori da 1 a 47.

**Controllo bloccante:** il codice contenuto nel campo deve corrispondere ad una zona appartenente alla regione indicata dal **CodiceRegione**.

#### **CodiceRegione**

E' un elemento obbligatorio di tipo semplice **Codice\_Regione\_Type**.

#### **Controlli previsti per l'elemento:**

**Controllo di rispondenza:** il campo può assumere i valori 1, 4, 5, 14, 15, 16.

**ValoreProdFruito**

E' un elemento obbligatorio di tipo semplice **DatoNP\_Type**.

**Controlli previsti per l'elemento:**

**Controllo bloccante:** il campo non può assumere valore superiore a 300000.

**CodiceAliquota**

E' un elemento di tipo semplice **DatoAN\_Type**.

**Controlli previsti per l'elemento:**

**Controllo bloccante:** vale uno dei codici indicati nella tabella delle Agevolazioni regionali previsti per il codice regione indicato nel campo **CodiceRegione** ad eccezione del codice 'AP'.

**Aliquota**

E' un elemento di tipo semplice **DatoPC\_Type**.

**Controlli previsti per l'elemento:**

**Controllo bloccante:** i valori ammessi sono tutte le aliquote previste dalla tabella delle agevolazioni regionali per la regione indicata in **CodiceRegione** corrispondenti al **CodiceAliquota** indicato.

**Agevolazione**

E' un elemento obbligatorio di tipo semplice **DatoNP\_Type**.

**Controlli previsti per l'elemento:**

**Controllo bloccante:** il campo deve assumere valore pari al prodotto **ValoreProdFruito \* Aliquota / 100**.

**AgevUtilizzataAcconti**

E' un elemento opzionale di tipo semplice **DatoNP\_Type**.

**Differenza**

E' un elemento opzionale di tipo semplice **DatoNP\_Type**.

**Controlli previsti per l'elemento:**

**Controllo bloccante:** il campo deve assumere valore pari alla differenza **AgevUtilizzataAcconti - Agevolazione** se positivo, altrimenti deve assumere valore 0.

**CredAcePerImp**

E' un elemento opzionale di tipo semplice **DatoNP\_Type**.

**CredAceResiduo**

E' un elemento opzionale di tipo semplice **DatoNP\_Type**.

**Controllo bloccante:** il campo **CredAceResiduo**

deve assumere valore pari a  $(1/5 \text{ di } \text{CredAcePerImp}) - \text{QuadroIR/PrimoModulo/VersamentoImposta/CreditoAce}$ , se tale differenza è positiva, altrimenti deve essere uguale a zero

deve assumere valore minore o uguale a 1/5 di **CredAcePerImp – (QuadroIR/PrimoModulo/VersamentoImposta/TotaleImposta – (QuadroIR/PrimoModulo/VersamentoImposta/CreditoImposta - QuadroIR/PrimoModulo/VersamentoImposta/CreditoAce))** se tale differenza è positiva, altrimenti deve essere uguale a zero

#### **RecDedExtraCompPos**

E' un elemento opzionale di tipo semplice **DatoNP\_Type**.

#### **RecDedExtraCompNeg**

E' un elemento opzionale di tipo semplice **DatoNN\_Type**.

### 3.5.7.15 **Modulo**

L'elemento **Modulo** è di tipo **Modulo\_IS\_Type**.

#### **DisallFusioneScissione**

L'Elemento è opzionale ed è di tipo **Disall Fusione Scissione Type**.

#### **CodiciAtt**

L'Elemento è opzionale ed è di tipo **Codici Att Type**.

#### **OperazioniStraordinarie**

L'elemento è opzionale ed è di tipo **Operazioni Straordinarie Type**

#### **Geie**

E' un elemento opzionale di tipo complesso **Geie Type**.

#### **DeduzioniDetrazioniReg**

E' un elemento opzionale di tipo complesso

#### **Deduzioni Detrazioni Reg Type**

#### **ErroriContabili**

E' un elemento opzionale di tipo complesso **Errori Contabili Type**.

#### **ZoneFrancheUrbane**

E' un elemento opzionale di tipo complesso **Zone Franche Urbane Type**.

## 3.6 **Schema Documents**

Nei paragrafi che seguono è trascritto il contenuto dei diversi schema documents elencati in Tabella 2

### **3.6.1 File fornituraIra\_2015\_v1.xsd**

```
<?xml version="1.0" encoding="UTF-8"?>
<xs:schema xmlns:xs="http://www.w3.org/2001/XMLSchema"
xmlns:cm="urn:www.agenziaentrate.gov.it:specificheTecniche:common"
xmlns:sc="urn:www.agenziaentrate.gov.it:specificheTecniche:sco:common"
xmlns:ira="urn:www.agenziaentrate.gov.it:specificheTecniche:sco:ira"
xmlns:tm="www.agenziaentrate.gov.it:specificheTecniche:telent:v1"
targetNamespace="urn:www.agenziaentrate.gov.it:specificheTecniche:sco:ira" elementFormDefault="qualified"
attributeFormDefault="unqualified" version="1.0">
  <xs:annotation>
    <xs:documentation xml:lang="it"><![CDATA[
      Versione 1.0 - 13/02/15
    ]]></xs:documentation>
```



```

        </xs:annotation>
        <xs:import namespace="urn:www.agenziaentrate.gov.it:specificheTecniche:common"
schemaLocation="../../common/fornitura_v3.xsd"/>
        <xs:import namespace="urn:www.agenziaentrate.gov.it:specificheTecniche:sco:common"
schemaLocation="../../common/datiFiscali_v4.xsd"/>
        <xs:import namespace="www.agenziaentrate.gov.it:specificheTecniche:telent:v1"
schemaLocation="../../common/telematico_v1.xsd"/>
        <xs:include schemaLocation="typesIra_2015_v1.xsd"/>
        <xs:element name="Fornitura" substitutionGroup="tm:Fornitura">
            <xs:complexType>
                <xs:sequence>
                    <xs:element name="Intestazione" type="ir:Intestazione_IRAP_Type"/>
                    <xs:element name="Dichiarazione" type="ir:Dichiarazione_IRAP_Type"
maxOccurs="unbounded"/>
                </xs:sequence>
            </xs:complexType>
        </xs:element>
        <xs:complexType name="Intestazione_IRAP_Type">
            <xs:sequence>
                <xs:element name="TipoFornitore">
                    <xs:simpleType>
                        <xs:restriction base="cm:DatoAN_Type">
                            <xs:enumeration value="1"/>
                            <xs:enumeration value="10"/>
                            <xs:enumeration value="13"/>
                        </xs:restriction>
                    </xs:simpleType>
                </xs:element>
                <xs:element name="SpazioUtente" type="cm:DatoAN_Type" minOccurs="0"/>
            </xs:sequence>
        </xs:complexType>
        <xs:complexType name="Dichiarazione_IRAP_Type">
            <xs:complexContent>
                <xs:extension base="cm:Documento_Type">
                    <xs:sequence>
                        <xs:element name="Frontespizio" type="ir:Frontespizio_IRAP_Type"/>
                        <xs:element name="DatiContabili" type="ir:Dati_Contabili_IRAP_Type"
minOccurs="0"/>
                    </xs:sequence>
                </xs:extension>
            </xs:complexContent>
        </xs:complexType>
        <xs:complexType name="Frontespizio_IRAP_Type">
            <xs:complexContent>
                <xs:extension base="sc:Frontespizio_Type">
                    <xs:sequence>
                        <xs:element name="CodiceRegione"
type="sc:Codice_Regione_Type"/>
                        <xs:element name="Regione" type="cm:DatoAN_Type"/>
                        <xs:element name="TipoDichiarazione"
type="sc:Tipo_Dichiarazione_Type" minOccurs="0"/>
                        <xs:element name="EventiEccezionali" type="ir:Eventi_Ecc_Type"
minOccurs="0"/>
                        <xs:element name="PartitaIVA" type="cm:DatoPI_Type"
minOccurs="0"/>
                    </xs:sequence>
                </xs:extension>
            </xs:complexContent>
            <xs:choice>
                <xs:element name="PersoneFisiche"
type="ir:Persone_Fisiche_Type"/>
                <xs:element name="SoggettiDiversiDaPF"
type="ir:Soggetti_Diversi_Da_PF_Type"/>
            </xs:choice>
            <xs:choice>
                <xs:element name="DichiarazioneUnico"
type="ir:Dichiarazione_Unico_Type" minOccurs="0"/>
                <xs:element name="DatiSottoscrittore"
type="ir:Dati_Sottoscrittore_Type" minOccurs="0"/>
            </xs:choice>
            <xs:element name="FirmaDichiarazione"
type="ir:Firma_Dichiarazione_Type"/>
            <xs:element name="ImpegnoATrasmettere"
type="sc:Impegno_A_Trasmettere_Type" minOccurs="0"/>
            <xs:element name="VistoConformita" type="sc:Visto_Conformita_Type"
minOccurs="0"/>
            <xs:element name="FlagConferma" type="cm:DatoCB_Type"
minOccurs="0"/>
        </xs:choice>
        </xs:complexContent>
    </xs:complexType>

```

```

                                <xs:element name="IdentificativoProdSoftware"
type="cm:DatoAN_Type" minOccurs="0"/>
                                </xs:sequence>
                                </xs:extension>
                                </xs:complexContent>
                                </xs:complexType>
                                <xs:complexType name="Dati_Contabili_IRAP_Type">
                                <xs:sequence>
                                <xs:choice minOccurs="0">
                                <xs:element name="QuadroIQ" type="ir:QuadroIQ_Type"/>
                                <xs:element name="QuadroIP" type="ir:QuadroIP_Type"/>
                                <xs:element name="QuadroC" type="ir:QuadroC_Type"/>
                                <xs:element name="QuadroE" type="ir:QuadroE_Type"/>
                                <xs:element name="QuadroK" type="ir:QuadroK_Type"/>
                                </xs:choice>
                                <xs:element name="QuadroR" type="ir:QuadroR_Type" minOccurs="0"/>
                                <xs:element name="QuadroS" type="ir:QuadroS_Type" minOccurs="0"/>
                                </xs:sequence>
                                </xs:complexType>
                                <xs:complexType name="Firma_Dichiarazione_Type">
                                <xs:sequence>
                                <xs:element name="CasellaIQ" type="sc:Casella_Quadro_Type" minOccurs="0"/>
                                <xs:element name="CasellaIP" type="sc:Casella_Quadro_Type" minOccurs="0"/>
                                <xs:element name="CasellaC" type="sc:Casella_Quadro_Type" minOccurs="0"/>
                                <xs:element name="CasellaE" type="sc:Casella_Quadro_Type" minOccurs="0"/>
                                <xs:element name="CasellaK" type="sc:Casella_Quadro_Type" minOccurs="0"/>
                                <xs:element name="CasellaR" type="sc:Casella_Quadro_Type" minOccurs="0"/>
                                <xs:element name="CasellaS" type="sc:Casella_Quadro_Type" minOccurs="0"/>
                                <xs:element name="InvioAvvisoIntermediario" type="cm:DatoCB_Type" minOccurs="0"/>
                                <xs:element name="FirmaDichiarante" type="cm:DatoCB_Type" minOccurs="0"/>
                                <xs:element name="FirmaRevisore" type="sc:Firma_Revisore_Type" minOccurs="0"/>
                                </xs:sequence>
                                </xs:complexType>
                                <xs:complexType name="QuadroIQ_Type">
                                <xs:sequence>
                                <xs:element name="PrimoModulo" type="ir:PrimoModulo_IQ_Type"/>
                                <xs:element name="Modulo" type="ir:Modulo_Type" minOccurs="0"/>
                                </xs:sequence>
                                </xs:complexType>
                                <xs:complexType name="Primo_Modulo_Type">
                                <xs:sequence>
                                <xs:element name="AdegStudiSettore" type="ir:Adeg_Studi_Settore_Type"
minOccurs="0"/>
                                </xs:sequence>
                                </xs:complexType>
                                <xs:complexType name="Adeg_Studi_Settore_Type">
                                <xs:sequence>
                                <xs:element name="MaggioriRicavi" type="cm:DatoNP_Type" minOccurs="0"/>
                                <xs:element name="MaggioriCompensi" type="cm:DatoNP_Type" minOccurs="0"/>
                                </xs:sequence>
                                </xs:complexType>
                                <xs:complexType name="PrimoModulo_IQ_Type">
                                <xs:complexContent>
                                <xs:extension base="ir:Primo_Modulo_Type">
                                <xs:sequence>
                                <xs:element name="ProduzioneArt5Bis"
type="ir:Produzione_Art5_Bis_IQ_Type" minOccurs="0"/>
                                <xs:element name="ProduzioneArt5" type="ir:Produzione_Art5_Type"
minOccurs="0"/>
                                <xs:element name="ProduzioneRegimeFor"
type="ir:Produzione_Regime_For_Type" minOccurs="0"/>
                                <xs:element name="ProduzioneAttAgricola"
type="ir:Produzione_Att_Agricola_Type" minOccurs="0"/>
                                <xs:element name="ProduzioneArtiProfessioni"
type="ir:Produzione_Arti_Professioni_Type" minOccurs="0"/>
                                <xs:element name="ProduzioneNettalQ"
type="ir:Produzione_Netta_IQ_Type" minOccurs="0"/>
                                </xs:sequence>
                                </xs:extension>
                                </xs:complexContent>
                                </xs:complexType>
                                <xs:complexType name="Modulo_Type">

```

```

        <xs:sequence>
            <xs:element name="ProduzioneAttAgricola" type="ir:Produzione_Att_Agricola_Type"/>
        </xs:sequence>
    </xs:complexType>
    <xs:complexType name="QuadroIP_Type">
        <xs:sequence>
            <xs:element name="PrimoModulo" type="ir:PrimoModulo_IP_Type"/>
            <xs:element name="Modulo" type="ir:Modulo_Type" minOccurs="0"
maxOccurs="unbounded"/>
        </xs:sequence>
    </xs:complexType>
    <xs:complexType name="PrimoModulo_IP_Type">
        <xs:complexContent>
            <xs:extension base="ir:Primo_Modulo_Type">
                <xs:sequence>
                    <xs:element name="ProduzioneArt5Bis"
type="ir:Produzione_Art5_Bis_Type" minOccurs="0"/>
                    <xs:element name="ProduzioneArt5Art6Co9"
type="ir:Produzione_Art5_Art6_Type" minOccurs="0"/>
                    <xs:element name="ProduzioneRegimeForf"
type="ir:Produzione_Regime_Forfor_Type" minOccurs="0"/>
                    <xs:element name="ProduzioneAttAgricola"
type="ir:Produzione_Att_Agricola_Type" minOccurs="0"/>
                    <xs:element name="ProduzioneArtiProfessioni"
type="ir:Produzione_Arti_Professioni_Type" minOccurs="0"/>
                    <xs:element name="ProduzioneNetta_IP"
type="ir:Produzione_Netta_IP_Type" minOccurs="0"/>
                </xs:sequence>
            </xs:extension>
        </xs:complexContent>
    </xs:complexType>
    <xs:complexType name="QuadroIC_Type">
        <xs:sequence>
            <xs:element name="PrimoModulo" type="ir:PrimoModulo_IC_Type"/>
        </xs:sequence>
    </xs:complexType>
    <xs:complexType name="PrimoModulo_IC_Type">
        <xs:sequence>
            <xs:element name="MaggioriRicavi" type="cm:DatoNP_Type" minOccurs="0"/>
            <xs:element name="CodiceIdentificativoSoggetto" type="ir:Codice_Identificativo_Type"
minOccurs="0"/>
            <xs:element name="ImpreseIndustriali" type="ir:Imprese_Industriali_Type" minOccurs="0"/>
            <xs:element name="BancheSoggettiFinanz" type="ir:Banche_Soggetti_Finanz_Type"
minOccurs="0"/>
            <xs:element name="ImpreseAssicurazione" type="ir:Imprese_Assicurazione_Type"
minOccurs="0"/>
            <xs:element name="Variazioni" type="ir:Variazioni_Type" minOccurs="0"/>
            <xs:element name="SocRegimeForf" type="ir:Soc_Regime_Forfor_Type" minOccurs="0"/>
            <xs:element name="RetribuzioniCoopConfidi" type="cm:DatoNP_Type" minOccurs="0"/>
            <xs:element name="ProduzioneNettaIC" type="ir:Produzione_Netta_IC_Type"
minOccurs="0"/>
        </xs:sequence>
    </xs:complexType>
    <xs:complexType name="Banche_Soggetti_Finanz_Type">
        <xs:sequence>
            <xs:element name="InteressiAttivi" type="cm:DatoNP_Type" minOccurs="0"/>
            <xs:element name="InteressiPassivi" type="cm:DatoNP_Type" minOccurs="0"/>
            <xs:element name="MargineInteresse" type="cm:DatoNU_Type" minOccurs="0"/>
            <xs:element name="CommissioniAttive" type="cm:DatoNP_Type" minOccurs="0"/>
            <xs:element name="CommissioniPassive" type="cm:DatoNP_Type" minOccurs="0"/>
            <xs:element name="CommissioniNette" type="cm:DatoNU_Type" minOccurs="0"/>
            <xs:element name="DividendiProventiSimili" type="cm:DatoNP_Type" minOccurs="0"/>
            <xs:element name="RisultatoNettoNegoziazione" type="cm:DatoNU_Type"
minOccurs="0"/>
            <xs:element name="RisultatoNettoCopertura" type="cm:DatoNU_Type" minOccurs="0"/>
            <xs:element name="UtiliPerditeDaCessione" type="cm:DatoNU_Type" minOccurs="0"/>
            <xs:element name="RisultatoFairValue" type="cm:DatoNU_Type" minOccurs="0"/>
            <xs:element name="MargineIntermediazione" type="cm:DatoNU_Type" minOccurs="0"/>
            <xs:element name="Dividendi" type="cm:DatoNP_Type" minOccurs="0"/>
            <xs:element name="AmmortamentoBeni" type="cm:DatoNP_Type" minOccurs="0"/>
            <xs:element name="SpeseAmministrative" type="cm:DatoNP_Type" minOccurs="0"/>
            <xs:element name="RettificheDeterCreditoImporto1" type="cm:DatoNU_Type"
minOccurs="0"/>
        </xs:sequence>
    </xs:complexType>

```

```

minOccurs="0"/>
    <xs:element name="RettificheDeterCreditoImporto2" type="cm:DatoNU_Type"
minOccurs="0"/>
    <xs:element name="RettificheDeterioramentoCrediti" type="cm:DatoNU_Type"
minOccurs="0"/>
    <xs:element name="InteressiNetti" type="cm:DatoNU_Type" minOccurs="0"/>
    <xs:element name="RisultatoCommissioniProvvigioniTariffe" type="cm:DatoNU_Type"
minOccurs="0"/>
    <xs:element name="CostiProduzioneBanconote" type="cm:DatoNU_Type"
minOccurs="0"/>
    <xs:element name="RisultatoRedistribRedditoMonetario" type="cm:DatoNU_Type"
minOccurs="0"/>
    <xs:element name="AmmortamentoImmobilizzazioni" type="cm:DatoNU_Type"
    <xs:element name="SpeseAmministrazione" type="cm:DatoNU_Type" minOccurs="0"/>
  </xs:sequence>
</xs:complexType>
<xs:complexType name="Imprese_Assicurazione_Type">
  <xs:sequence>
    <xs:element name="RisultatoRamiDanni" type="cm:DatoNU_Type" minOccurs="0"/>
    <xs:element name="RisultatoRamiVita" type="cm:DatoNU_Type" minOccurs="0"/>
    <xs:element name="AmmortamentoBeniStrumentali" type="cm:DatoNP_Type"
minOccurs="0"/>
    <xs:element name="AltreSpese" type="cm:DatoNP_Type" minOccurs="0"/>
    <xs:element name="Dividendi" type="cm:DatoNP_Type" minOccurs="0"/>
    <xs:element name="PerditeDeterCreditoImp2" type="cm:DatoNU_Type" minOccurs="0"/>
    <xs:element name="PerditeDeterCreditoImp1" type="cm:DatoNU_Type" minOccurs="0"/>
    <xs:element name="PerditeDeterioramentoCrediti" type="cm:DatoNU_Type"
minOccurs="0"/>
  </xs:sequence>
</xs:complexType>
<xs:complexType name="Var_Dim_IC_Type">
  <xs:complexContent>
    <xs:extension base="ir:Var_Dim_Art5_Art6_Type"/>
  </xs:complexContent>
</xs:complexType>
<xs:complexType name="Variazioni_Type">
  <xs:sequence>
    <xs:element name="VariazioniInAumento" type="ir:Var_Aum_Art5_Art6_Type"
minOccurs="0"/>
    <xs:element name="TotaleVariazioniInAumento" type="cm:DatoNP_Type" minOccurs="0"/>
    <xs:element name="VariazioniInDiminuzione" type="ir:Var_Dim_IC_Type" minOccurs="0"/>
    <xs:element name="TotaleVariazioniInDiminuzione" type="cm:DatoNP_Type"
minOccurs="0"/>
  </xs:sequence>
</xs:complexType>
<xs:complexType name="Soc_Regime_For_T_Type">
  <xs:complexContent>
    <xs:extension base="ir:Produzione_Regime_For_T_Type"/>
  </xs:complexContent>
</xs:complexType>
<xs:complexType name="Produzione_Netta_IC_Type">
  <xs:sequence>
    <xs:element name="ValoreProduzioneLorda" type="cm:DatoNU_Type" minOccurs="0"/>
    <xs:element name="QuotaValoreProduzioneEstero" type="cm:DatoNU_Type"
minOccurs="0"/>
    <xs:element name="QuotaValoreProduzioneGEIE" type="cm:DatoNU_Type"
minOccurs="0"/>
    <xs:element name="Deduzioni" type="ir:Deduzioni_IC_Type" minOccurs="0"/>
    <xs:element name="ValoreProduzioneNetta" type="ir:Valore_Produzione_Netta_Type"
minOccurs="0"/>
  </xs:sequence>
</xs:complexType>
<xs:complexType name="QuadroIE_Type">
  <xs:sequence>
    <xs:element name="PrimoModulo" type="ir:PrimoModulo_IE_Type"/>
    <xs:element name="Modulo" type="ir:Modulo_Type" minOccurs="0"
maxOccurs="unbounded"/>
  </xs:sequence>
</xs:complexType>
<xs:complexType name="PrimoModulo_IE_Type">
  <xs:complexContent>
    <xs:extension base="ir:Primo_Modulo_Type">
      <xs:sequence>

```

```

        <xs:element name="EntiAttNonCommerciale"
type="ir:Enti_Att_Non_Commerciale_Type" minOccurs="0"/>
        <xs:element name="EntiAttCommerciale"
type="ir:Produzione_Art5_Type" minOccurs="0"/>
        <xs:element name="ProduzioneRegimeFor"
type="ir:Produzione_Regime_For_Type" minOccurs="0"/>
        <xs:element name="ProduzioneAttAgricola"
type="ir:Produzione_Att_Agricola_Type" minOccurs="0"/>
        <xs:element name="ProduzioneArtiProfessioni"
type="ir:Produzione_Arti_Professioni_Type" minOccurs="0"/>
        <xs:element name="ProduzioneNettaIE"
type="ir:Produzione_Netta_IE_Type" minOccurs="0"/>
    </xs:sequence>
</xs:extension>
</xs:complexContent>
</xs:complexType>
<xs:complexType name="QuadroIK_Type">
    <xs:sequence>
        <xs:element name="PrimoModulo" type="ir:PrimoModulo_IK_Type"/>
        <xs:element name="Modulo" type="ir:Modulo_IK_Type" minOccurs="0"
maxOccurs="unbounded"/>
    </xs:sequence>
</xs:complexType>
<xs:complexType name="PrimoModulo_IK_Type">
    <xs:sequence>
        <xs:element name="ModuloRiepilogativo" type="cm:DatoCB_Type" minOccurs="0"/>
        <xs:element name="AmministrazioniAttIstituzionali"
type="ir:Amministrazioni_Att_Istituzionali_Type" minOccurs="0"/>
        <xs:element name="AmministrazioniAttCommerciali"
type="ir:Amministrazioni_Att_Commerciali_Type" minOccurs="0"/>
        <xs:element name="AmministrazioniProdAgricoli"
type="ir:Amministrazioni_Prod_Agricoli_Type" minOccurs="0"/>
    </xs:sequence>
</xs:complexType>
<xs:complexType name="Modulo_IK_Type">
    <xs:sequence>
        <xs:element name="CodiceFiscaleFunzionario" type="cm:DatoCF_Type" minOccurs="0"/>
        <xs:element name="AmministrazioniAttIstituzionali"
type="ir:Amministrazioni_Att_Istituzionali_Type" minOccurs="0"/>
        <xs:element name="AmministrazioniAttCommerciali"
type="ir:Amministrazioni_Att_Commerciali_Type" minOccurs="0"/>
        <xs:element name="AmministrazioniProdAgricoli"
type="ir:Amministrazioni_Prod_Agricoli_Type" minOccurs="0"/>
    </xs:sequence>
</xs:complexType>
<xs:complexType name="Amministrazioni_Att_Istituzionali_Type">
    <xs:sequence>
        <xs:element name="RetribuzioniPersonaleDip" type="cm:DatoNP_Type" minOccurs="0"/>
        <xs:element name="RedditiExArt50" type="cm:DatoNP_Type" minOccurs="0"/>
        <xs:element name="RedditiExArt67" type="cm:DatoNP_Type" minOccurs="0"/>
        <xs:element name="Deduzioni" type="ir:Deduzioni_Istituz_IK_Type" minOccurs="0"/>
        <xs:element name="ValoreProduzione" type="cm:DatoNU_Type" minOccurs="0"/>
    </xs:sequence>
</xs:complexType>
<xs:complexType name="Amministrazioni_Att_Commerciali_Type">
    <xs:sequence>
        <xs:element name="ComponentiPositivi" type="ir:Componenti_Positivi_Art5_Type"
minOccurs="0"/>
        <xs:element name="TotalePositivi" type="ir:Totale_Componenti_IK_Type" minOccurs="0"/>
        <xs:element name="ComponentiNegativi" type="ir:Componenti_Negativi_Art5_Type"
minOccurs="0"/>
        <xs:element name="TotaleNegativi" type="ir:Totale_Componenti_IK_Type"
minOccurs="0"/>
        <xs:element name="Deduzioni" type="ir:Deduzioni_Commerc_IK_Type" minOccurs="0"/>
        <xs:element name="ValoreProduzione" type="cm:DatoNU_Type" minOccurs="0"/>
        <xs:element name="ImportoAliquotaAgricolo" type="cm:DatoNP_Type" minOccurs="0"/>
    </xs:sequence>
</xs:complexType>
<xs:complexType name="Amministrazioni_Prod_Agricoli_Type">
    <xs:sequence>
        <xs:element name="Corrispettivi" type="cm:DatoNU_Type" minOccurs="0"/>
        <xs:element name="AcquistiProduzione" type="cm:DatoNU_Type" minOccurs="0"/>
        <xs:element name="Deduzioni" type="ir:Deduzioni_Agricoli_IK_Type" minOccurs="0"/>
        <xs:element name="ValoreProduzioneNetta" type="cm:DatoNU_Type" minOccurs="0"/>
    </xs:sequence>

```

```

                <xs:element name="ImportoAliquotaAgricolo" type="cm:DatoNP_Type" minOccurs="0"/>
            </xs:sequence>
        </xs:complexType>
        <xs:complexType name="Produzione_Art5_Bis_Type">
            <xs:sequence>
                <xs:element name="ComponentiPositivi" type="ir:Componenti_Positivi_Art5_Bis_Type"
minOccurs="0"/>
                <xs:element name="TotalePositivi" type="cm:DatoNU_Type" minOccurs="0"/>
                <xs:element name="ComponentiNegativi" type="ir:Componenti_Negativi_Art5_Bis_Type"
minOccurs="0"/>
                <xs:element name="TotaleNegativi" type="cm:DatoNU_Type" minOccurs="0"/>
                <xs:element ref="ir:ValoreProduzione" minOccurs="0"/>
            </xs:sequence>
        </xs:complexType>
        <xs:complexType name="Imprese_Industriali_Type">
            <xs:sequence>
                <xs:element name="ComponentiPositivi" type="ir:Componenti_Positivi_Art5_Type"
minOccurs="0"/>
                <xs:element name="TotalePositivi" type="cm:DatoNU_Type" minOccurs="0"/>
                <xs:element name="ComponentiNegativi" type="ir:Componenti_Negativi_Art5_Type"
minOccurs="0"/>
                <xs:element name="TotaleNegativi" type="cm:DatoNU_Type" minOccurs="0"/>
            </xs:sequence>
        </xs:complexType>
        <xs:complexType name="Produzione_Art5_Type">
            <xs:sequence>
                <xs:element name="ComponentiPositivi" type="ir:Componenti_Positivi_Art5_Type"
minOccurs="0"/>
                <xs:element name="TotalePositivi" type="cm:DatoNU_Type" minOccurs="0"/>
                <xs:element name="ComponentiNegativi" type="ir:Componenti_Negativi_Art5_Type"
minOccurs="0"/>
                <xs:element name="TotaleNegativi" type="cm:DatoNU_Type" minOccurs="0"/>
                <xs:element name="VariazioniInAumento" type="ir:Variazioni_Aumento_Art5_Type"
minOccurs="0"/>
                <xs:element name="TotaleVariazioniInAumento" type="cm:DatoNP_Type" minOccurs="0"/>
                <xs:element name="VariazioniInDiminuzione" type="ir:Variazioni_Diminuzione_Art5_Type"
minOccurs="0"/>
                <xs:element name="TotaleVariazioniInDiminuzione" type="cm:DatoNP_Type"
minOccurs="0"/>
                <xs:element ref="ir:ValoreProduzione" minOccurs="0"/>
            </xs:sequence>
        </xs:complexType>
        <xs:complexType name="Produzione_Art5_Art6_Type">
            <xs:sequence>
                <xs:element name="ComponentiPositivi" type="ir:Comp_Pos_Art5_Art6_Type"
minOccurs="0"/>
                <xs:element name="TotalePositivi" type="cm:DatoNU_Type" minOccurs="0"/>
                <xs:element name="ComponentiNegativi" type="ir:Comp_Neg_Art5_Art6_Type"
minOccurs="0"/>
                <xs:element name="TotaleNegativi" type="cm:DatoNU_Type" minOccurs="0"/>
                <xs:element name="VariazioniInAumento" type="ir:Var_Aum_Art5_Art6_Type"
minOccurs="0"/>
                <xs:element name="TotalevariazioniInAumento" type="cm:DatoNP_Type" minOccurs="0"/>
                <xs:element name="VariazioniInDiminuzione" type="ir:Var_Dim_Art5_Art6_Type"
minOccurs="0"/>
                <xs:element name="TotaleVariazioniInDiminuzione" type="cm:DatoNP_Type"
minOccurs="0"/>
                <xs:element ref="ir:ValoreProduzione" minOccurs="0"/>
            </xs:sequence>
        </xs:complexType>
        <xs:complexType name="Enti_Att_Non_Commerciale_Type">
            <xs:sequence>
                <xs:element name="RetribuzioniPersonaleDip" type="cm:DatoNP_Type" minOccurs="0"/>
                <xs:element name="RedditiExArt50" type="cm:DatoNP_Type" minOccurs="0"/>
                <xs:element name="RedditiExArt67" type="cm:DatoNP_Type" minOccurs="0"/>
                <xs:element name="ValoreProduzione" type="cm:DatoNP_Type" minOccurs="0"/>
            </xs:sequence>
        </xs:complexType>
        <xs:complexType name="Produzione_Att_Agricola_Type">
            <xs:sequence>
                <xs:element name="Corrispettivi" type="cm:DatoNU_Type" minOccurs="0"/>
                <xs:element name="AcquistiProduzione" type="cm:DatoNU_Type" minOccurs="0"/>
                <xs:element ref="ir:ValoreProduzione" minOccurs="0"/>
            </xs:sequence>
    
```



```

</xs:complexType>
<xs:complexType name="Produzione_Regime_For_Type">
  <xs:sequence>
    <xs:element name="RedditoImpresaFor" type="cm:DatoNP_Type" minOccurs="0"/>
    <xs:element name="Retribuzioni" type="cm:DatoNP_Type" minOccurs="0"/>
    <xs:element name="Interessi" type="cm:DatoNP_Type" minOccurs="0"/>
    <xs:element ref="ir:ValoreProduzione" minOccurs="0"/>
  </xs:sequence>
</xs:complexType>
<xs:complexType name="Produzione_Arti_Professioni_Type">
  <xs:sequence>
    <xs:element name="CompensiAtt" type="cm:DatoNP_Type" minOccurs="0"/>
    <xs:element name="CostiAtt" type="cm:DatoNP_Type" minOccurs="0"/>
    <xs:element ref="ir:ValoreProduzione" minOccurs="0"/>
  </xs:sequence>
</xs:complexType>
<xs:complexType name="Adeguamento_Studi_Type">
  <xs:sequence>
    <xs:element name="MaggioriCompensi" type="cm:DatoNP_Type" minOccurs="0"/>
  </xs:sequence>
</xs:complexType>
<xs:complexType name="Componenti_Positivi_Art5_Bis_Type">
  <xs:sequence>
    <xs:element name="RicaviArt85" type="cm:DatoNU_Type" minOccurs="0"/>
    <xs:element name="VariazioniRimanenzeFinali" type="cm:DatoNU_Type" minOccurs="0"/>
    <xs:element name="ContributiErogati" type="cm:DatoNP_Type" minOccurs="0"/>
  </xs:sequence>
</xs:complexType>
<xs:complexType name="Componenti_Negativi_Art5_Bis_Type">
  <xs:sequence>
    <xs:element name="CostiMateriePrime" type="cm:DatoNU_Type" minOccurs="0"/>
    <xs:element name="CostiServizi" type="cm:DatoNP_Type" minOccurs="0"/>
    <xs:element name="AmmortamentoBeniMateriali" type="cm:DatoNP_Type"
minOccurs="0"/>
    <xs:element name="AmmortamentoBeniImmateriali" type="cm:DatoNP_Type"
minOccurs="0"/>
    <xs:element name="CanoniLocazione" type="cm:DatoNP_Type" minOccurs="0"/>
  </xs:sequence>
</xs:complexType>
<xs:complexType name="Componenti_Positivi_Art5_Type">
  <xs:sequence>
    <xs:element name="RicaviVendite" type="cm:DatoNP_Type" minOccurs="0"/>
    <xs:element name="VariazioniRimanenzeProdotti" type="cm:DatoNU_Type"
minOccurs="0"/>
    <xs:element name="VariazioniLavoriInCorso" type="cm:DatoNU_Type" minOccurs="0"/>
    <xs:element name="IncrementiImmobilitazioni" type="cm:DatoNP_Type" minOccurs="0"/>
    <xs:element name="AltriRicavi" type="cm:DatoNP_Type" minOccurs="0"/>
  </xs:sequence>
</xs:complexType>
<xs:complexType name="Componenti_Negativi_Art5_Type">
  <xs:sequence>
    <xs:element name="CostiMateriePrime" type="cm:DatoNP_Type" minOccurs="0"/>
    <xs:element name="CostiServizi" type="cm:DatoNP_Type" minOccurs="0"/>
    <xs:element name="CostiGodimentoBeni" type="cm:DatoNP_Type" minOccurs="0"/>
    <xs:element name="AmmortamentoImmateriali" type="cm:DatoNP_Type"
minOccurs="0"/>
    <xs:element name="AmmortamentoImmateriali" type="cm:DatoNP_Type"
minOccurs="0"/>
    <xs:element name="VariazioniRimanenze" type="cm:DatoNU_Type" minOccurs="0"/>
    <xs:element name="OneriGestione" type="cm:DatoNP_Type" minOccurs="0"/>
  </xs:sequence>
</xs:complexType>
<xs:complexType name="Variazioni_Aumento_Art5_Type">
  <xs:sequence>
    <xs:element name="CostiArt11" type="cm:DatoNP_Type" minOccurs="0"/>
    <xs:element name="QuotaInteressiLeasing" type="cm:DatoNP_Type" minOccurs="0"/>
    <xs:element name="PerditeCrediti" type="cm:DatoNP_Type" minOccurs="0"/>
    <xs:element name="ImpostaMunicipalePropria" type="cm:DatoNP_Type" minOccurs="0"/>
    <xs:element name="PlusvalenzeCessioniImmobili" type="cm:DatoNP_Type"
minOccurs="0"/>
    <xs:element name="AmmortamentoIndeducibile" type="cm:DatoNP_Type"
minOccurs="0"/>
    <xs:element name="AltreVariazioni" type="ir:Altre_Variazioni_Type" minOccurs="0"/>
  </xs:sequence>

```

```

</xs:complexType>
<xs:complexType name="Variazioni_Diminuzione_Art5_Type">
  <xs:sequence>
    <xs:element name="UtilizzoFondi" type="cm:DatoNP_Type" minOccurs="0"/>
    <xs:element name="Minusvalenze" type="cm:DatoNP_Type" minOccurs="0"/>
    <xs:element name="AltreVariazioni" type="ir:Altre_Variazioni_Type" minOccurs="0"/>
  </xs:sequence>
</xs:complexType>
<xs:complexType name="Comp_Pos_Art5_Art6_Type">
  <xs:complexContent>
    <xs:extension base="ir:Componenti_Positivi_Art5_Type">
      <xs:sequence>
        <xs:element name="InteressiAttiviProventi" type="cm:DatoNU_Type"
minOccurs="0"/>
      </xs:sequence>
    </xs:extension>
  </xs:complexContent>
</xs:complexType>
<xs:complexType name="Comp_Neg_Art5_Art6_Type">
  <xs:complexContent>
    <xs:extension base="ir:Componenti_Negativi_Art5_Type">
      <xs:sequence>
        <xs:element name="InteressiPassiviOneri" type="cm:DatoNU_Type"
minOccurs="0"/>
      </xs:sequence>
    </xs:extension>
  </xs:complexContent>
</xs:complexType>
<xs:complexType name="Var_Aum_Art5_Art6_Type">
  <xs:complexContent>
    <xs:extension base="ir:Variazioni_Aumento_Art5_Type">
      <xs:sequence>
        <xs:element name="InteressiPassiviIndeducibili"
type="cm:DatoNP_Type" minOccurs="0"/>
        <xs:element name="VariazioniIAS" type="ir:Variazioni_IAS_Type"
minOccurs="0"/>
      </xs:sequence>
    </xs:extension>
  </xs:complexContent>
</xs:complexType>
<xs:complexType name="Var_Dim_Art5_Art6_Type">
  <xs:complexContent>
    <xs:extension base="ir:Variazioni_Diminuzione_Art5_Type">
      <xs:sequence>
        <xs:element name="AmmortamentoCostoMarchi"
type="cm:DatoNP_Type" minOccurs="0"/>
        <xs:element name="VariazioniIAS" type="ir:Variazioni_IAS_Type"
minOccurs="0"/>
      </xs:sequence>
    </xs:extension>
  </xs:complexContent>
</xs:complexType>
<xs:complexType name="Produzione_Netta_IQ_Type">
  <xs:complexContent>
    <xs:extension base="ir:Totale_Produzione_Type">
      <xs:sequence>
        <xs:element name="Deduzioni" type="ir:Deduzioni_Type"
minOccurs="0"/>
        <xs:element name="ValoreProduzioneNetta"
type="ir:Valore_Produzione_Netta_Type" minOccurs="0"/>
      </xs:sequence>
    </xs:extension>
  </xs:complexContent>
</xs:complexType>
<xs:complexType name="Totale_Produzione_Type">
  <xs:sequence>
    <xs:element name="ProduzioneSez1" type="ir:Ripartizione_Estero_Italia_Type"
minOccurs="0"/>
    <xs:element name="ProduzioneSez2" type="ir:Ripartizione_Estero_Italia_Type"
minOccurs="0"/>
    <xs:element name="ProduzioneSez3" type="ir:Ripartizione_Estero_Italia_Type"
minOccurs="0"/>
    <xs:element name="ProduzioneSez4" type="ir:Ripartizione_Estero_Italia_Type"
minOccurs="0"/>
  </xs:sequence>
</xs:complexType>

```



```

        <xs:element name="ProduzioneSez4SecModulo" type="ir:Ripartizione_Estero_Italia_Type"
minOccurs="0"/>
        <xs:element name="ProduzioneSez5" type="ir:Ripartizione_Estero_Italia_Type"
minOccurs="0"/>
        <xs:element name="ProduzioneTotale" type="ir:Totale_Estero_Italia_Type"
minOccurs="0"/>
        <xs:element name="QuotaProduzioneGEIE" type="cm:DatoNU_Type" minOccurs="0"/>
    </xs:sequence>
</xs:complexType>
<xs:complexType name="Ripartizione_Estero_Italia_Type">
    <xs:sequence>
        <xs:element name="Importo" type="cm:DatoNU_Type" minOccurs="0"/>
        <xs:element name="ImportoEstero" type="cm:DatoNU_Type" minOccurs="0"/>
        <xs:element name="ImportoItalia" type="cm:DatoNU_Type" minOccurs="0"/>
    </xs:sequence>
</xs:complexType>
<xs:complexType name="Deduzioni_Type">
    <xs:sequence>
        <xs:element name="DeduzioniArt11Comma1Letta" type="cm:DatoNP_Type"
minOccurs="0"/>
        <xs:element name="DeduzioniArt11Comma4Bis" type="cm:DatoNP_Type"
minOccurs="0"/>
        <xs:element name="DeduzioneIncrementoOccupazionale" type="cm:DatoNU_Type"
minOccurs="0"/>
        <xs:element name="DeduzioniRedditiRicercatori" type="cm:DatoNP_Type"
minOccurs="0"/>
        <xs:element name="UlterioreDeduzione" type="cm:DatoNP_Type" minOccurs="0"/>
    </xs:sequence>
</xs:complexType>
<xs:complexType name="Valore_Produzione_Netta_Type">
    <xs:sequence>
        <xs:element name="ImportoAliquotaAgricolo" type="cm:DatoNP_Type" minOccurs="0"/>
        <xs:element name="ImportoAltreAliquote" type="cm:DatoNP_Type" minOccurs="0"/>
        <xs:element name="Importo" type="cm:DatoNP_Type" minOccurs="0"/>
    </xs:sequence>
</xs:complexType>
<xs:complexType name="Produzione_Netta_IP_Type">
    <xs:complexContent>
        <xs:extension base="ir:Totale_Produzione_Type">
            <xs:sequence>
                <xs:element name="Deduzioni" type="ir:Deduzioni_IP_Type"
minOccurs="0"/>
                <xs:element name="ValoreProduzioneNetta"
type="ir:Valore_Produzione_Netta_Type" minOccurs="0"/>
            </xs:sequence>
        </xs:extension>
    </xs:complexContent>
</xs:complexType>
<xs:complexType name="Produzione_Netta_IE_Type">
    <xs:complexContent>
        <xs:extension base="ir:Totale_Produzione_Type">
            <xs:sequence>
                <xs:element name="Deduzioni" type="ir:Deduzioni_Type"
minOccurs="0"/>
                <xs:element name="ValoreProduzioneNetta"
type="ir:Valore_Produzione_Netta_Type" minOccurs="0"/>
            </xs:sequence>
        </xs:extension>
    </xs:complexContent>
</xs:complexType>
<xs:complexType name="QuadroIR_Type">
    <xs:sequence>
        <xs:element name="PrimoModulo" type="ir:PrimoModulo_IR_Type"/>
        <xs:element name="Modulo" type="ir:Modulo_IR_Type" minOccurs="0"
maxOccurs="unbounded"/>
    </xs:sequence>
</xs:complexType>
<xs:complexType name="QuadroIS_Type">
    <xs:sequence>
        <xs:element name="PrimoModulo" type="ir:PrimoModulo_IS_Type"/>
        <xs:element name="Modulo" type="ir:Modulo_IS_Type" minOccurs="0"
maxOccurs="unbounded"/>
    </xs:sequence>
</xs:complexType>

```

```

<xs:complexType name="PrimoModulo_IR_Type">
  <xs:sequence>
    <xs:element name="RipartizioneBaselmp" type="ir:Ripartizione_Base_Imp_Type"
minOccurs="0"/>
    <xs:element name="VersamentoImposta" type="ir:Versamento_Imposta_Type"
minOccurs="0"/>
    <xs:element name="RipartizioneBaselmpRetrib"
type="ir:Ripartizione_Base_Imp_Retrib_Type" minOccurs="0"/>
  </xs:sequence>
</xs:complexType>
<xs:complexType name="Modulo_IR_Type">
  <xs:sequence>
    <xs:element name="RipartizioneBaselmp" type="ir:Ripartizione_Base_Imp_Type"
minOccurs="0"/>
    <xs:element name="VersamentoImposta" minOccurs="0">
      <xs:complexType>
        <xs:sequence>
          <xs:element name="AccontiVersati"
type="ir:Acconti_Versati_Type"/>
        </xs:sequence>
      </xs:complexType>
    </xs:element>
    <xs:element name="RipartizioneBaselmpRetrib"
type="ir:Ripartizione_Base_Imp_Retrib_Type" minOccurs="0"/>
    <xs:element name="CFFunzDelegato" type="cm:DatoCF_Type" minOccurs="0"/>
  </xs:sequence>
</xs:complexType>
<xs:complexType name="PrimoModulo_IS_Type">
  <xs:sequence>
    <xs:element name="DeduzioniArt11" type="ir:Deduzioni_Art11_Type" minOccurs="0"/>
    <xs:element name="RipartizioneTerritoriale" type="ir:Ripartizione_Territoriale_Type"
minOccurs="0"/>
    <xs:element name="SoggettiNonOperativi" type="ir:Soggetti_Non_Operativi_Type"
minOccurs="0"/>
    <xs:element name="DisallFusioneScissione" type="ir:Disall_Fusione_Scissione_Type"
minOccurs="0"/>
    <xs:element name="DatiConvenzioneUsa" type="ir:Dati_Convenzione_Usa_Type"
minOccurs="0"/>
    <xs:element name="RidetermAcconto" type="ir:Rideterm_Acconto_Type" minOccurs="0"/>
    <xs:element name="Opzioni" type="ir:Opzioni_Type" minOccurs="0"/>
    <xs:element name="CodiciAtt" type="ir:Codici_Att_Type" minOccurs="0"/>
    <xs:element name="OperazioniStraordinarie" type="ir:Operazioni_Straordinarie_Type"
minOccurs="0"/>
    <xs:element name="TotaleOperazioni" type="cm:DatoNP_Type" minOccurs="0"/>
    <xs:element name="Geie" type="ir:Geie_Type" minOccurs="0"/>
    <xs:element name="TotaleGeie" type="ir:Totale_Geie_Type" minOccurs="0"/>
    <xs:element name="DeduzioniDetrazioniReg" type="ir:Deduzioni_Detrazioni_Reg_Type"
minOccurs="0"/>
    <xs:element name="ErroriContabili" type="ir:Errori_Contabili_Type" minOccurs="0"/>
    <xs:element name="ZoneFrancheUrbane" type="ir:Zone_Franche_Urbane_Type"
minOccurs="0"/>
    <xs:element name="irTotaleZfu" type="cm:DatoNP_Type" minOccurs="0"/>
    <xs:element name="CredAceResiduo" type="cm:DatoNU_Type" minOccurs="0"/>
    <xs:element name="CredAcePerImp" type="cm:DatoNU_Type" minOccurs="0"/>
    <xs:element name="RecDedExtraCompPos" type="cm:DatoNP_Type" minOccurs="0"/>
    <xs:element name="RecDedExtraCompNeg" type="cm:DatoNP_Type" minOccurs="0"/>
  </xs:sequence>
</xs:complexType>
<xs:complexType name="Modulo_IS_Type">
  <xs:sequence>
    <xs:element name="DisallFusioneScissione" type="ir:Disall_Fusione_Scissione_Type"
minOccurs="0"/>
    <xs:element name="CodiciAtt" type="ir:Codici_Att_Type" minOccurs="0"/>
    <xs:element name="OperazioniStraordinarie" type="ir:Operazioni_Straordinarie_Type"
minOccurs="0"/>
    <xs:element name="Geie" type="ir:Geie_Type" minOccurs="0"/>
    <xs:element name="DeduzioniDetrazioniReg" type="ir:Deduzioni_Detrazioni_Reg_Type"
minOccurs="0"/>
    <xs:element name="ErroriContabili" type="ir:Errori_Contabili_Type" minOccurs="0"/>
    <xs:element name="ZoneFrancheUrbane" type="ir:Zone_Franche_Urbane_Type"
minOccurs="0"/>
  </xs:sequence>
</xs:complexType>
<xs:complexType name="Ripartizione_Base_Imp_Type">

```

```

        <xs:sequence>
            <xs:element name="RipartizioneRegionale" type="ir:Ripartizione_Regionale_Type"
maxOccurs="8"/>
        </xs:sequence>
    </xs:complexType>
    <xs:complexType name="Versamento_Imposta_Type">
        <xs:sequence>
            <xs:element name="TotaleImposta" type="cm:DatoNP_Type" minOccurs="0"/>
            <xs:element name="CreditoAce" type="cm:DatoNP_Type" minOccurs="0"/>
            <xs:element name="CreditoImposta" type="cm:DatoNP_Type" minOccurs="0"/>
            <xs:element name="Eccedenza" type="cm:DatoNP_Type" minOccurs="0"/>
            <xs:element name="EccedenzaCompensata" type="cm:DatoNP_Type" minOccurs="0"/>
            <xs:element name="AccontiVersati" type="ir:Acconti_Versati_Type" minOccurs="0"/>
            <xs:element name="ImportoDebito" type="cm:DatoNP_Type" minOccurs="0"/>
            <xs:element name="ImportoCredito" type="cm:DatoNP_Type" minOccurs="0"/>
            <xs:element name="EccedenzaSaldo" type="cm:DatoNP_Type" minOccurs="0"/>
            <xs:element name="CreditoRimborso" type="cm:DatoNP_Type" minOccurs="0"/>
            <xs:element name="CreditoCompensazione" type="cm:DatoNP_Type" minOccurs="0"/>
            <xs:element name="CreditoCedutoConsolidato" type="cm:DatoNP_Type" minOccurs="0"/>
        </xs:sequence>
    </xs:complexType>
    <xs:complexType name="Versamento_Imposta_Funz_Type">
        <xs:sequence>
            <xs:element name="AccontiVersati" type="ir:Acconti_Versati_Type"/>
        </xs:sequence>
    </xs:complexType>
    <xs:complexType name="Ripartizione_Base_Imp_Retrib_Type">
        <xs:sequence>
            <xs:element name="RipartizioneRegionaleRetrib"
type="ir:Ripartizione_Regionale_Retrib_Type" maxOccurs="9"/>
        </xs:sequence>
    </xs:complexType>
    <xs:complexType name="Deduzioni_Art11_Type">
        <xs:sequence>
            <xs:element name="ContributiAssicurativi" minOccurs="0">
                <xs:complexType>
                    <xs:sequence>
                        <xs:element name="NumeroSoggetti"
type="cm:DatoNP_Type" minOccurs="0"/>
                    </xs:sequence>
                </xs:complexType>
            </xs:element>
            <xs:element name="Deduzione" type="cm:DatoNP_Type"
minOccurs="0"/>
        </xs:sequence>
    </xs:complexType>
    <xs:element name="NumeroSoggetti1" type="cm:DatoNP_Type" minOccurs="0"/>
    <xs:element name="DeduzioneDeMinimis" type="cm:DatoNP_Type" minOccurs="0"/>
    <xs:element name="LavoratoriAgricoliForf" type="cm:DatoNP_Type" minOccurs="0"/>
    <xs:element name="LavoratoriAgricoliPrev" type="cm:DatoNP_Type" minOccurs="0"/>
    <xs:element name="DeduzioneForfetaria" type="cm:DatoNP_Type" minOccurs="0"/>
    <xs:element name="DeduzioneContrPrev" type="cm:DatoNP_Type" minOccurs="0"/>
    <xs:element name="NumeroSoggetti2" type="cm:DatoNP_Type" minOccurs="0"/>
    <xs:element name="DeduzioneSpeseRicercaSvil" type="cm:DatoNP_Type"
minOccurs="0"/>
    <xs:element name="DeduzioneSpeseAppr" type="cm:DatoNP_Type" minOccurs="0"/>
    <xs:element name="Deduzione1850Euro" type="cm:DatoNP_Type" minOccurs="0"/>
    <xs:element name="NumeroSoggetti3" type="cm:DatoNP_Type" minOccurs="0"/>
    <xs:element name="DeduzioneIncrOcccup" type="cm:DatoNP_Type" minOccurs="0"/>
    <xs:element name="SommaDeduzioni" type="cm:DatoNP_Type" minOccurs="0"/>
    <xs:element name="SommaEccedenze" type="cm:DatoNP_Type" minOccurs="0"/>
    <xs:element name="TotaleDeduzioni" type="cm:DatoNP_Type" minOccurs="0"/>
        </xs:sequence>
    </xs:complexType>
    <xs:complexType name="Ripartizione_Territoriale_Type">
        <xs:sequence>
            <xs:element name="AmmontareRetribuzioni" type="ir:Territoriale_Estero_Italia_Type"
minOccurs="0"/>
            <xs:element name="EstensioneTerreni" type="ir:Territoriale_Estero_Italia_Type"
minOccurs="0"/>
            <xs:element name="AmmontareDepositati" type="ir:Territoriale_Estero_Italia_Type"
minOccurs="0"/>
            <xs:element name="AmmontareImpieghi" type="ir:Territoriale_Estero_Italia_Type"
minOccurs="0"/>
            <xs:element name="AmmontarePremi" type="ir:Territoriale_Estero_Italia_Type"
minOccurs="0"/>
        </xs:sequence>
    </xs:complexType>

```

```

    </xs:sequence>
</xs:complexType>
<xs:complexType name="Recupero_Ded_Extracont_Type">
  <xs:sequence>
    <xs:element name="DeduzioniQuadroEC" type="cm:DatoNP_Type" minOccurs="0"/>
    <xs:element name="EccedenzeImpostaSost" type="cm:DatoNP_Type" minOccurs="0"/>
    <xs:element name="DistribuzioneRiserve" type="cm:DatoNP_Type" minOccurs="0"/>
    <xs:element name="Differenza" type="cm:DatoNU_Type" minOccurs="0"/>
    <xs:element name="QuotalImponibile" type="cm:DatoNP_Type" minOccurs="0"/>
    <xs:element name="ImportoDeducibile" type="cm:DatoNP_Type" minOccurs="0"/>
  </xs:sequence>
</xs:complexType>
<xs:complexType name="Soggetti_Non_Operativi_Type">
  <xs:choice>
    <xs:element name="Esonero" type="cm:DatoCB_Type"/>
    <xs:element name="ValoreProdMinimo" type="ir:Valore_Prod_Minimo_Type"/>
  </xs:choice>
</xs:complexType>
<xs:complexType name="Disall_Fusione_Scissione_Type">
  <xs:sequence>
    <xs:element name="Disallineamenti" type="ir:Disallineamenti_Type" maxOccurs="3"/>
  </xs:sequence>
</xs:complexType>
<xs:complexType name="Disallineamenti_Type">
  <xs:sequence>
    <xs:element name="TipoBeni" type="cm:DatoAN_Type"/>
    <xs:element name="ValoreFiscaleDanteCausa" type="cm:DatoNP_Type" minOccurs="0"/>
    <xs:element name="ValoreCivile" type="ir:Valore_Type" minOccurs="0"/>
    <xs:element name="ValoreFiscale" type="ir:Valore_Type" minOccurs="0"/>
    <xs:element name="DifferenzalImpostaSostitutiva" type="cm:DatoNP_Type"
minOccurs="0"/>
  </xs:sequence>
</xs:complexType>
<xs:complexType name="Dati_Convenzione_Usa_Type">
  <xs:sequence>
    <xs:element name="CostiLavoroDipendente" type="cm:DatoNP_Type" minOccurs="0"/>
    <xs:element name="InteressiPassivi" type="cm:DatoNP_Type" minOccurs="0"/>
    <xs:element name="ImportoAccreditabile" type="cm:DatoNP_Type" minOccurs="0"/>
  </xs:sequence>
</xs:complexType>
<xs:complexType name="Rideterm_Aconto_Type">
  <xs:sequence>
    <xs:element name="ValoreProdRideterminato" type="cm:DatoNP_Type" minOccurs="0"/>
    <xs:element name="ImpostaRideterminata" type="cm:DatoNP_Type" minOccurs="0"/>
    <xs:element name="AcontoRideterminato" type="cm:DatoNP_Type" minOccurs="0"/>
  </xs:sequence>
</xs:complexType>
<xs:complexType name="Opzioni_Type">
  <xs:sequence>
    <xs:element name="ProduttoriAgricoli" minOccurs="0">
      <xs:complexType>
        <xs:choice>
          <xs:element name="Opzione" type="cm:DatoCB_Type"/>
          <xs:element name="Revoca" type="cm:DatoCB_Type"/>
        </xs:choice>
      </xs:complexType>
    </xs:element>
    <xs:element name="AmministrazioniEntiPubblici" minOccurs="0">
      <xs:complexType>
        <xs:choice>
          <xs:element name="Opzione" type="cm:DatoCB_Type"/>
          <xs:element name="Revoca" type="cm:DatoCB_Type"/>
        </xs:choice>
      </xs:complexType>
    </xs:element>
    <xs:element name="OpzioneSocPers" type="cm:DatoCB_Type" minOccurs="0"/>
    <xs:element name="RevSocPers" type="cm:DatoCB_Type" minOccurs="0"/>
  </xs:sequence>
</xs:complexType>
<xs:complexType name="Opzione_Revoca_Type">
  <xs:choice>
    <xs:element name="Opzione" type="cm:DatoCB_Type"/>
    <xs:element name="Revoca" type="cm:DatoCB_Type"/>
  </xs:choice>

```

```
</xs:complexType>
<xs:complexType name="Codici_Att_Type">
  <xs:sequence>
    <xs:element name="CodiceAttivita" maxOccurs="5">
      <xs:complexType>
        <xs:sequence>
          <xs:element name="Sezione" type="cm:DatoNP_Type"
minOccurs="0"/>
          <xs:element name="Valore" type="cm:DatoAN_Type"
minOccurs="0"/>
        </xs:sequence>
      </xs:complexType>
    </xs:element>
  </xs:sequence>
</xs:complexType>
<xs:complexType name="Totale_Estero_Italia_Type">
  <xs:sequence>
    <xs:element name="Importo" type="cm:DatoNP_Type" minOccurs="0"/>
    <xs:element name="ImportoEstero" type="cm:DatoNP_Type" minOccurs="0"/>
    <xs:element name="ImportoItalia" type="cm:DatoNP_Type" minOccurs="0"/>
  </xs:sequence>
</xs:complexType>
<xs:complexType name="Ripartizione_Regionale_Type">
  <xs:sequence>
    <xs:element name="CodiceRegione" type="sc:Codice_Regione_Type"/>
    <xs:element name="ValoreProd" type="cm:DatoNU_Type" minOccurs="0"/>
    <xs:element name="QuotaGEIE" type="cm:DatoNU_Type" minOccurs="0"/>
    <xs:element name="DeduzioneRegionale" type="cm:DatoNU_Type" minOccurs="0"/>
    <xs:element name="BaselImponibile" type="cm:DatoNP_Type" minOccurs="0"/>
    <xs:element name="CodiceAliquota" type="cm:DatoAN_Type" minOccurs="0"/>
    <xs:element name="Aliquota" type="cm:DatoPC_Type" minOccurs="0"/>
    <xs:element name="ImpostaLorda" type="cm:DatoNP_Type" minOccurs="0"/>
    <xs:element name="DetrazioneRegionale" type="cm:DatoNP_Type" minOccurs="0"/>
    <xs:element name="ImpostaNetta" type="cm:DatoNU_Type" minOccurs="0"/>
  </xs:sequence>
</xs:complexType>
<xs:complexType name="Acconti_Versati_Type">
  <xs:sequence>
    <xs:element name="AccontiSospesi" type="cm:DatoNP_Type" minOccurs="0"/>
    <xs:element name="CreditoRiversato" type="cm:DatoNP_Type" minOccurs="0"/>
    <xs:element name="Importo" type="cm:DatoNP_Type"/>
  </xs:sequence>
</xs:complexType>
<xs:complexType name="Ripartizione_Regionale_Retrib_Type">
  <xs:sequence>
    <xs:element name="CodiceRegione" type="sc:Codice_Regione_Type"/>
    <xs:element name="BaselImponibile" type="cm:DatoNU_Type" minOccurs="0"/>
    <xs:element name="CodiceAliquota" type="cm:DatoAN_Type" minOccurs="0"/>
    <xs:element name="Imposta" type="cm:DatoNP_Type" minOccurs="0"/>
    <xs:element name="CreditoImposta" type="cm:DatoNP_Type" minOccurs="0"/>
    <xs:element name="Eccedenza" type="cm:DatoNP_Type" minOccurs="0"/>
    <xs:element name="DiCuiCompensata" type="cm:DatoNP_Type" minOccurs="0"/>
    <xs:element name="TotaleAccontiDovuti" type="cm:DatoNP_Type" minOccurs="0"/>
    <xs:element name="TotaleAcconti" type="cm:DatoNP_Type" minOccurs="0"/>
    <xs:element name="DiCuiTesoreria" type="cm:DatoNP_Type" minOccurs="0"/>
    <xs:element name="ImportoDebito" type="cm:DatoNP_Type" minOccurs="0"/>
    <xs:element name="VersatoF24" type="cm:DatoNP_Type" minOccurs="0"/>
    <xs:element name="VersatoTesoreria" type="cm:DatoNP_Type" minOccurs="0"/>
    <xs:element name="ImportoCredito" type="cm:DatoNP_Type" minOccurs="0"/>
    <xs:element name="EccedenzaSaldo" type="cm:DatoNP_Type" minOccurs="0"/>
  </xs:sequence>
</xs:complexType>
<xs:complexType name="Territoriale_Estero_Italia_Type">
  <xs:sequence>
    <xs:element name="Estero" type="cm:DatoNP_Type" minOccurs="0"/>
    <xs:element name="Italia" type="cm:DatoNP_Type" minOccurs="0"/>
  </xs:sequence>
</xs:complexType>
<xs:complexType name="Valore_Type">
  <xs:sequence>
    <xs:element name="ValoreIniziale" type="cm:DatoNP_Type" minOccurs="0"/>
    <xs:element name="Incrementi" type="cm:DatoNP_Type" minOccurs="0"/>
    <xs:element name="Decrementi" type="cm:DatoNP_Type" minOccurs="0"/>
    <xs:element name="ValoreFinale" type="cm:DatoNP_Type" minOccurs="0"/>
  </xs:sequence>
</xs:complexType>
```

```

        </xs:sequence>
    </xs:complexType>
    <xs:complexType name="Variazioni_IAS_Type">
        <xs:sequence>
            <xs:element name="ImportoArt2Co2" type="cm:DatoNP_Type" minOccurs="0"/>
            <xs:element name="Importo" type="cm:DatoNP_Type" minOccurs="0"/>
        </xs:sequence>
    </xs:complexType>
    <xs:complexType name="Altre_Variazioni_Type">
        <xs:sequence>
            <xs:element ref="ir:ErroriContabili" minOccurs="0"/>
            <xs:element name="Importo" type="cm:DatoNP_Type" minOccurs="0"/>
        </xs:sequence>
    </xs:complexType>
    <xs:complexType name="Imposta_Sostitutiva_Type">
        <xs:sequence>
            <xs:element name="MaggioriValori" type="ir:Maggiori_Valori_Type" maxOccurs="3"/>
        </xs:sequence>
    </xs:complexType>
    <xs:complexType name="Maggiori_Valori_Type">
        <xs:sequence>
            <xs:element name="Anno" type="ir:Anno_Operazione_Type"/>
            <xs:element name="TipoOperazione" type="ir:Tipo_Operazione_Type"/>
            <xs:element name="SoggettoSubentrato" type="cm:DatoCB_Type" minOccurs="0"/>
            <xs:element name="DifferenzaContabile" type="cm:DatoNP_Type"/>
            <xs:element name="Valori" type="ir:Valori_Type"/>
            <xs:element name="Imponibile" type="cm:DatoNP_Type" minOccurs="0"/>
            <xs:element name="ImponibileImpSost" type="cm:DatoNP_Type" minOccurs="0"/>
        </xs:sequence>
    </xs:complexType>
    <xs:complexType name="Valori_Type">
        <xs:sequence>
            <xs:element name="Avviamento" type="cm:DatoNP_Type" minOccurs="0"/>
            <xs:element name="Marchi" type="cm:DatoNP_Type" minOccurs="0"/>
            <xs:element name="AltreAttivImmateriali" type="cm:DatoNP_Type" minOccurs="0"/>
        </xs:sequence>
    </xs:complexType>
    <xs:complexType name="Valore_Prod_Minimo_Type">
        <xs:sequence>
            <xs:element name="RedditoMinimo" type="cm:DatoNP_Type" minOccurs="0"/>
            <xs:element name="RetribuzioniCompensi" type="cm:DatoNP_Type" minOccurs="0"/>
            <xs:element name="InteressiPassivi" type="cm:DatoNP_Type" minOccurs="0"/>
            <xs:element name="Deduzioni" type="cm:DatoNP_Type" minOccurs="0"/>
            <xs:element name="ValoreProduzione" type="ir:Valore_Produzione_Netta_Type"
minOccurs="0"/>
        </xs:sequence>
    </xs:complexType>
    <xs:complexType name="Componenti_Positivi_IQ_Type">
        <xs:complexContent>
            <xs:extension base="ir:Componenti_Positivi_Art5_Bis_Type">
                <xs:sequence>
                    <xs:element ref="ir:RegimeArt27" minOccurs="0"/>
                </xs:sequence>
            </xs:extension>
        </xs:complexContent>
    </xs:complexType>
    <xs:complexType name="Componenti_Negativi_IQ_Type">
        <xs:complexContent>
            <xs:extension base="ir:Componenti_Negativi_Art5_Bis_Type">
                <xs:sequence>
                    <xs:element ref="ir:RegimeArt27" minOccurs="0"/>
                </xs:sequence>
            </xs:extension>
        </xs:complexContent>
    </xs:complexType>
    <xs:complexType name="Produzione_Art5_Bis_IQ_Type">
        <xs:sequence>
            <xs:element name="ComponentiPositivi" type="ir:Componenti_Positivi_IQ_Type"
minOccurs="0"/>
            <xs:element name="TotalePositivi" type="cm:DatoNU_Type" minOccurs="0"/>
            <xs:element name="ComponentiNegativi" type="ir:Componenti_Negativi_IQ_Type"
minOccurs="0"/>
            <xs:element name="TotaleNegativi" type="cm:DatoNU_Type" minOccurs="0"/>
            <xs:element ref="ir:ValoreProduzione" minOccurs="0"/>

```



```

        </xs:sequence>
    </xs:complexType>
    <xs:complexType name="Operazioni_Straordinarie_Type">
        <xs:sequence>
            <xs:element name="CreditoRicevuto" type="ir:Credito_Ricevuto_Type" maxOccurs="2"/>
        </xs:sequence>
    </xs:complexType>
    <xs:complexType name="Totale_Operazioni_Type"/>
    <xs:complexType name="Credito_Ricevuto_Type">
        <xs:sequence>
            <xs:element name="CfCedente" type="cm:DatoCF_Type"/>
            <xs:element name="Importo" type="cm:DatoNP_Type"/>
        </xs:sequence>
    </xs:complexType>
    <xs:element name="ErroriContabili" type="cm:DatoNP_Type"/>
    <xs:element name="ContributiAssicurazioni" type="cm:DatoNP_Type"/>
    <xs:element name="DeduzioniRedditiRicercatori" type="cm:DatoNP_Type"/>
    <xs:complexType name="Totale_Componenti_IK_Type">
        <xs:sequence>
            <xs:element ref="ir:ErroriContabili" minOccurs="0"/>
            <xs:element name="Totale" type="cm:DatoNU_Type" minOccurs="0"/>
        </xs:sequence>
    </xs:complexType>
    <xs:complexType name="Deduzioni_IK_Type">
        <xs:sequence>
            <xs:element name="TotaleDeduzioni" type="cm:DatoNP_Type" minOccurs="0"/>
            <xs:element name="SpeseApprendistiDisabili" type="cm:DatoNP_Type" minOccurs="0"/>
            <xs:element name="ContrattiFormazione" type="cm:DatoNP_Type" minOccurs="0"/>
        </xs:sequence>
    </xs:complexType>
    <xs:complexType name="Deduzioni_Istituz_IK_Type">
        <xs:complexContent>
            <xs:extension base="ir:Deduzioni_IK_Type">
                <xs:sequence>
                    <xs:element ref="ir:DeduzioniRedditiRicercatori" minOccurs="0"/>
                </xs:sequence>
            </xs:extension>
        </xs:complexContent>
    </xs:complexType>
    <xs:complexType name="Deduzioni_Commerc_IK_Type">
        <xs:complexContent>
            <xs:extension base="ir:Deduzioni_IK_Type">
                <xs:sequence>
                    <xs:element ref="ir:DeduzioniRedditiRicercatori" minOccurs="0"/>
                    <xs:element ref="ir:ContributiAssicurazioni" minOccurs="0"/>
                </xs:sequence>
            </xs:extension>
        </xs:complexContent>
    </xs:complexType>
    <xs:complexType name="Deduzioni_Agricoli_IK_Type">
        <xs:complexContent>
            <xs:extension base="ir:Deduzioni_IK_Type">
                <xs:sequence>
                    <xs:element ref="ir:ContributiAssicurazioni" minOccurs="0"/>
                </xs:sequence>
            </xs:extension>
        </xs:complexContent>
    </xs:complexType>
    <xs:complexType name="Deduzioni_IC_Type">
        <xs:complexContent>
            <xs:extension base="ir:Deduzioni_Type">
                <xs:sequence>
                    <xs:element name="DeduzioniCoopSociali" type="cm:DatoNP_Type"
minOccurs="0"/>
                    <xs:element name="DeduzioneArt15Comma4"
type="cm:DatoNP_Type" minOccurs="0"/>
                    <xs:element name="QuotaValoreProdEsenteSIIQ"
type="cm:DatoNU_Type" minOccurs="0"/>
                    <xs:element name="RendimentoPresuntoAumentiCapitale"
type="cm:DatoNP_Type" minOccurs="0"/>
                </xs:sequence>
            </xs:extension>
        </xs:complexContent>
    </xs:complexType>

```

```

<xs:complexType name="Geie_Type">
  <xs:sequence>
    <xs:element name="DatiGeie" type="ir:Dati_Geie_Type" maxOccurs="2"/>
  </xs:sequence>
</xs:complexType>
<xs:complexType name="Totale_Geie_Type">
  <xs:sequence>
    <xs:element name="Quota" type="cm:DatoNU_Type" minOccurs="0"/>
    <xs:element name="UlterioreDeduzione" type="cm:DatoNP_Type" minOccurs="0"/>
  </xs:sequence>
</xs:complexType>
<xs:complexType name="Dati_Geie_Type">
  <xs:sequence>
    <xs:element name="CodiceFiscale" type="cm:DatoCF_Type"/>
    <xs:element name="Quota" type="cm:DatoNU_Type"/>
  </xs:sequence>
</xs:complexType>
<xs:complexType name="Deduzioni_Detractions_Reg_Type">
  <xs:sequence>
    <xs:element name="DatiRegione" type="ir:Dati_Regione_Type" maxOccurs="3"/>
  </xs:sequence>
</xs:complexType>
<xs:complexType name="Dati_Regione_Type">
  <xs:sequence>
    <xs:element name="CodiceRegione" type="sc:Codice_Regione_Type"/>
    <xs:choice>
      <xs:element name="CodiceDeduzione" type="ir:Codice_Deduzione_Type"/>
      <xs:element name="CodiceDetrazione" type="ir:Codice_Detrazione_Type"/>
    </xs:choice>
    <xs:element name="Importo" type="cm:DatoNP_Type"/>
  </xs:sequence>
</xs:complexType>
<xs:complexType name="Errori_Contabili_Type">
  <xs:sequence>
    <xs:element name="DatiErrore" type="ir:Dati_Errore_Type" maxOccurs="3"/>
  </xs:sequence>
</xs:complexType>
<xs:complexType name="Dati_Errore_Type">
  <xs:sequence>
    <xs:element name="DataInizio" type="cm:DatoDT_Type"/>
    <xs:element name="DataFine" type="cm:DatoDT_Type"/>
    <xs:element name="CodiceFiscale" type="cm:DatoCF_Type" minOccurs="0"/>
    <xs:element name="ErroriContabili" type="cm:DatoCB_Type" minOccurs="0"/>
    <xs:element name="Riferimento" type="ir:Riferimento_Type" maxOccurs="7"/>
  </xs:sequence>
</xs:complexType>
<xs:complexType name="Riferimento_Type">
  <xs:sequence>
    <xs:element name="Quadro" type="cm:DatoAN_Type"/>
    <xs:element name="Modulo" type="cm:DatoAN_Type"/>
    <xs:element name="Rigo" type="cm:DatoAN_Type"/>
    <xs:element name="Colonna" type="cm:DatoAN_Type"/>
    <xs:element name="ImportoVariato" type="cm:DatoNU_Type"/>
  </xs:sequence>
</xs:complexType>
<xs:complexType name="Deduzioni_IP_Type">
  <xs:complexContent>
    <xs:extension base="ir:Deduzioni_Type">
      <xs:sequence>
        <xs:element name="RendimentoPresuntoAumentiCapitale"
type="cm:DatoNP_Type" minOccurs="0"/>
      </xs:sequence>
    </xs:extension>
  </xs:complexContent>
</xs:complexType>
<xs:element name="ValoreProduzione" type="cm:DatoNU_Type"/>
<xs:element name="RegimeArt27" type="cm:DatoNP_Type"/>
<xs:complexType name="Zone_Franche_Urbane_Type">
  <xs:sequence>
    <xs:element name="DatiZfu" type="ir:Dati_Zfu_Type" maxOccurs="4"/>
  </xs:sequence>
</xs:complexType>
<xs:complexType name="Dati_Zfu_Type">
  <xs:sequence>

```



```

<xs:element name="CodiceZfu" type="ir:Codice_Zfu_Type"/>
<xs:element name="CodiceRegione" type="sc:Codice_Regione_Type"/>
<xs:element name="ValoreProdFruito" type="cm:DatoNP_Type"/>
<xs:element name="CodiceAliquota" type="cm:DatoAN_Type"/>
<xs:element name="Aliquota" type="cm:DatoPC_Type"/>
<xs:element name="Agevolazione" type="cm:DatoNP_Type"/>
<xs:element name="AgevUtilizzataAcconti" type="cm:DatoNP_Type" minOccurs="0"/>
<xs:element name="Differenza" type="cm:DatoNP_Type" minOccurs="0"/>
</xs:sequence>
</xs:complexType>
<xs:complexType name="Persone_Fisiche_Type">
<xs:sequence>
<xs:element name="DatiAnagrafici" type="sc:Dati_Anagrafici_Type"/>
</xs:sequence>
</xs:complexType>
<xs:complexType name="Soggetti_Diversi_Da_PF_Type">
<xs:sequence>
<xs:element name="Denominazione" type="cm:DatoAN_Type"/>
<xs:element name="DataApprovazioneBilancio" type="cm:DatoDT_Type" minOccurs="0"/>
<xs:element name="TermineApprovazioneBilancio" type="cm:DatoDT_Type"
minOccurs="0"/>
<xs:element name="InizioPeriodoImposta" type="cm:DatoDT_Type"/>
<xs:element name="FinePeriodoImposta" type="cm:DatoDT_Type"/>
<xs:element name="Stato" type="sc:Stato_Type"/>
<xs:element name="NaturaGiuridica" type="sc:Natura_Giuridica_Type"/>
<xs:element name="Situazione" type="sc:Situazione_Type"/>
</xs:sequence>
</xs:complexType>
<xs:complexType name="Dati_Sottoscrittore_Type">
<xs:sequence>
<xs:element name="CodiceFiscale" type="cm:DatoCF_Type"/>
<xs:element name="CodiceCarica" type="sc:Codice_Carica_Type"/>
<xs:element name="CodiceFiscaleSocieta" type="cm:DatoCN_Type" minOccurs="0"/>
<xs:element name="DatiAnagrafici" type="sc:Dati_Anagrafici_Type"/>
<xs:element name="Telefono" type="cm:DatoTL_Type" minOccurs="0"/>
<xs:element name="DataCarica" type="cm:DatoDT_Type" minOccurs="0"/>
<xs:element name="InizioProcedura" type="cm:DatoDT_Type" minOccurs="0"/>
<xs:element name="ProceduraNonTerminata" type="cm:DatoCB_Type" minOccurs="0"/>
<xs:element name="FineProcedura" type="cm:DatoDT_Type" minOccurs="0"/>
</xs:sequence>
</xs:complexType>
</xs:schema>

```

### 3.6.2 File typesIra\_2015\_v1.xsd

```

<?xml version="1.0" encoding="UTF-8"?>
<xs:schema xmlns:xs="http://www.w3.org/2001/XMLSchema"
xmlns:cm="urn:www.agenziaentrate.gov.it:specificheTecniche:common"
xmlns:ir="urn:www.agenziaentrate.gov.it:specificheTecniche:sco:ira"
targetNamespace="urn:www.agenziaentrate.gov.it:specificheTecniche:sco:ira" elementFormDefault="qualified"
attributeFormDefault="unqualified" version="1.0">
<xs:import namespace="urn:www.agenziaentrate.gov.it:specificheTecniche:common"
schemaLocation="../../common/typesDati_v3.xsd"/>
<xs:simpleType name="Codice_Identificativo_Type">
<xs:restriction base="cm:DatoNP_Type">
<xs:enumeration value="1"/>
<xs:enumeration value="2"/>
<xs:enumeration value="3"/>
<xs:enumeration value="4"/>
<xs:enumeration value="5"/>
<xs:enumeration value="6"/>
<xs:enumeration value="7"/>
<xs:enumeration value="8"/>
<xs:enumeration value="9"/>
<xs:enumeration value="10"/>
<xs:enumeration value="11"/>
</xs:restriction>
</xs:simpleType>
<xs:simpleType name="Dichiarazione_Unico_Type">
<xs:restriction base="cm:DatoN1_Type">
<xs:enumeration value="1"/>
<xs:enumeration value="2"/>
<xs:enumeration value="3"/>
<xs:enumeration value="4"/>

```

```
</xs:restriction>
</xs:simpleType>
<xs:simpleType name="Anno_Operazione_Type">
  <xs:restriction base="cm:DatoN1_Type">
    <xs:enumeration value="1"/>
    <xs:enumeration value="2"/>
    <xs:enumeration value="3"/>
  </xs:restriction>
</xs:simpleType>
<xs:simpleType name="Tipo_Operazione_Type">
  <xs:restriction base="cm:DatoAN_Type">
    <xs:enumeration value="A"/>
    <xs:enumeration value="B"/>
    <xs:enumeration value="C"/>
    <xs:enumeration value="D"/>
    <xs:enumeration value="E"/>
    <xs:enumeration value="F"/>
    <xs:enumeration value="G"/>
    <xs:enumeration value="H"/>
    <xs:enumeration value="I"/>
    <xs:enumeration value="J"/>
    <xs:enumeration value="K"/>
    <xs:enumeration value="L"/>
  </xs:restriction>
</xs:simpleType>
<xs:simpleType name="Codice_Deduzione_Type">
  <xs:restriction base="cm:DatoN1_Type">
    <xs:enumeration value="1"/>
    <xs:enumeration value="2"/>
    <xs:enumeration value="3"/>
    <xs:enumeration value="4"/>
  </xs:restriction>
</xs:simpleType>
<xs:simpleType name="Codice_Detrazione_Type">
  <xs:restriction base="cm:DatoN1_Type">
    <xs:enumeration value="1"/>
    <xs:enumeration value="2"/>
  </xs:restriction>
</xs:simpleType>
<xs:simpleType name="Codice_Zfu_Type">
  <xs:restriction base="cm:DatoNP_Type">
    <xs:enumeration value="1"/>
    <xs:enumeration value="2"/>
    <xs:enumeration value="3"/>
    <xs:enumeration value="4"/>
    <xs:enumeration value="5"/>
    <xs:enumeration value="6"/>
    <xs:enumeration value="7"/>
    <xs:enumeration value="8"/>
    <xs:enumeration value="9"/>
    <xs:enumeration value="10"/>
    <xs:enumeration value="11"/>
    <xs:enumeration value="12"/>
    <xs:enumeration value="13"/>
    <xs:enumeration value="14"/>
    <xs:enumeration value="15"/>
    <xs:enumeration value="16"/>
    <xs:enumeration value="17"/>
    <xs:enumeration value="18"/>
    <xs:enumeration value="19"/>
    <xs:enumeration value="20"/>
    <xs:enumeration value="21"/>
    <xs:enumeration value="22"/>
    <xs:enumeration value="23"/>
    <xs:enumeration value="24"/>
    <xs:enumeration value="25"/>
    <xs:enumeration value="26"/>
    <xs:enumeration value="27"/>
    <xs:enumeration value="28"/>
    <xs:enumeration value="29"/>
    <xs:enumeration value="30"/>
    <xs:enumeration value="31"/>
    <xs:enumeration value="32"/>
    <xs:enumeration value="33"/>
  </xs:restriction>
</xs:simpleType>
```

```

<xs:enumeration value="34"/>
<xs:enumeration value="35"/>
<xs:enumeration value="36"/>
<xs:enumeration value="37"/>
<xs:enumeration value="38"/>
<xs:enumeration value="39"/>
<xs:enumeration value="40"/>
<xs:enumeration value="41"/>
<xs:enumeration value="42"/>
<xs:enumeration value="43"/>
<xs:enumeration value="44"/>
<xs:enumeration value="45"/>
<xs:enumeration value="46"/>
<xs:enumeration value="47"/>
</xs:restriction>
</xs:simpleType>
<xs:simpleType name="Eventi_Ecc_Type">
  <xs:restriction base="xs:string">
    <xs:enumeration value="1">
      <xs:annotation>
        <xs:documentation><![CDATA[Vittime di richieste estorsive e
dell'usura]]></xs:documentation>
      </xs:annotation>
    </xs:enumeration>
    <xs:enumeration value="2">
      <xs:annotation>
        <xs:documentation><![CDATA[Soggetti colpiti dagli eventi alluvionali
del 17 e 19 gennaio 2014 in Emilia Romagna]]></xs:documentation>
      </xs:annotation>
    </xs:enumeration>
    <xs:enumeration value="3">
      <xs:annotation>
        <xs:documentation><![CDATA[Soggetti interessati dall'emergenza
umanitaria legata all'afflusso di migranti dal Nord Africa]]></xs:documentation>
      </xs:annotation>
    </xs:enumeration>
    <xs:enumeration value="4">
      <xs:annotation>
        <xs:documentation><![CDATA[Soggetti colpiti dagli eventi atmosferici
30 gennaio e 18 febbraio 2014 in Veneto]]></xs:documentation>
      </xs:annotation>
    </xs:enumeration>
    <xs:enumeration value="5">
      <xs:annotation>
        <xs:documentation><![CDATA[Soggetti colpiti dagli eventi meteorologici
10-14 ottobre 2014 in Liguria, Piemonte, Emilia Romagna, Toscana, Veneto e Friuli Venezia Giulia
]]></xs:documentation>
      </xs:annotation>
    </xs:enumeration>
    <xs:enumeration value="6">
      <xs:annotation>
        <xs:documentation><![CDATA[Soggetti colpiti dagli eventi meteorologici
del 19 e 20 settembre 2014 verificatisi nella regione Toscana]]></xs:documentation>
      </xs:annotation>
    </xs:enumeration>
    <xs:enumeration value="7">
      <xs:annotation>
        <xs:documentation><![CDATA[Soggetti colpiti dagli eventi meteorologici
dal 1 al 6 settembre 2014 in provincia di Foggia]]></xs:documentation>
      </xs:annotation>
    </xs:enumeration>
    <xs:enumeration value="8">
      <xs:annotation>
        <xs:documentation><![CDATA[Soggetti colpiti da altri eventi
eccezionali]]></xs:documentation>
      </xs:annotation>
    </xs:enumeration>
  </xs:restriction>
</xs:simpleType>
</xs:schema>

```

### 3.6.3 File datiFiscali\_v4.xsd

```
<?xml version="1.0" encoding="UTF-8"?>
```

```

<xs:schema xmlns:xs="http://www.w3.org/2001/XMLSchema"
xmlns:cm="urn:www.agenziaentrate.gov.it:specificheTecniche:common"
xmlns="urn:www.agenziaentrate.gov.it:specificheTecniche:sco:common"
targetNamespace="urn:www.agenziaentrate.gov.it:specificheTecniche:sco:common"
elementFormDefault="qualified" attributeFormDefault="unqualified" version="4.0">
  <xs:annotation>
    <xs:documentation xml:lang="it"><![CDATA[
      Versione 4.0 - 10/12/13
      - modificato targetNamespace

      Versione 3.0 - 15/02/13
      - modificato targetNamespace

      Versione 2.0 - 15/02/12
      - modificato namespace associato al prefisso cm e targetNamespace
      - introdotto complexType Firma_Type
      - modificato complexType Tipo_Dichiarazione_Type introducendo element
IntegrativaArt2Co8Ter
      - modificato tipo dati associato agli elementi Telefono e Fax contenuti all'interno dei
complexTypes SoggettoFiscale e DatiSottoscrittore
      - modificato tipo dati associato all'elemento Cap contenuto all'interno dei complexTypes
Domicilio_Ita_Type e Domicilio_EE_Type
    ]]></xs:documentation>
  </xs:annotation>
  <xs:import namespace="urn:www.agenziaentrate.gov.it:specificheTecniche:common"
schemaLocation="typesDati_v3.xsd"/>
  <xs:import namespace="urn:www.agenziaentrate.gov.it:specificheTecniche:common"
schemaLocation="typesProvincie_v3.xsd"/>
  <xs:include schemaLocation="typesFiscali_v4.xsd"/>
  <xs:include schemaLocation="typeEventi_v4.xsd"/>
  <xs:complexType name="Frontespizio_Type">
    <xs:sequence>
      <xs:element name="SoggettoFiscale" type="Soggetto_Fiscale_Type"/>
    </xs:sequence>
  </xs:complexType>
  <xs:complexType name="Soggetto_Fiscale_Type">
    <xs:sequence>
      <xs:element name="CodiceFiscale" type="cm:DatoCF_Type"/>
      <xs:element name="Email" type="cm:DatoEM_Type" minOccurs="0"/>
      <xs:element name="Telefono" type="cm:DatoTL_Type" minOccurs="0"/>
      <xs:element name="Fax" type="cm:DatoTL_Type" minOccurs="0"/>
    </xs:sequence>
  </xs:complexType>
  <xs:complexType name="Soggetti_Diversi_Da_PF_Type">
    <xs:sequence>
      <xs:element name="Denominazione" type="cm:DatoAN_Type"/>
      <xs:element name="SedeLegale" type="Domicilio_EE_Type"/>
      <xs:element name="DomicilioFiscale" type="Domicilio_Fiscale_Type"
minOccurs="0"/>
      <xs:element name="DataApprovazioneBilancio" type="cm:DatoDT_Type"
minOccurs="0"/>
      <xs:element name="TermineApprovazioneBilancio" type="cm:DatoDT_Type"
minOccurs="0"/>
      <xs:element name="InizioPeriodoImposta" type="cm:DatoDT_Type"/>
      <xs:element name="FinePeriodoImposta" type="cm:DatoDT_Type"/>
      <xs:element name="Stato" type="Stato_Type"/>
      <xs:element name="NaturaGiuridica" type="Natura_Giuridica_Type"/>
      <xs:element name="Situazione" type="Situazione_Type"/>
    </xs:sequence>
  </xs:complexType>
  <xs:complexType name="Domicilio_Fiscale_Type">
    <xs:complexContent>
      <xs:extension base="Domicilio_Ita_Type">
        <xs:sequence>
          <xs:element name="DataVariazione"
type="cm:DatoD6_Type" minOccurs="0"/>
        </xs:sequence>
      </xs:extension>
    </xs:complexContent>
  </xs:complexType>

```

```

    <xs:complexType name="Soggetti_Non_Residenti_Type">
      <xs:sequence>
        <xs:element name="StatoEsteroResidenza" type="cm:DatoAN_Type"
minOccurs="0"/>
        <xs:element name="CodiceStatoEstero" type="cm:DatoAN_Type"
minOccurs="0"/>
        <xs:element name="CodiceIdentificazioneEstero" type="cm:DatoAN_Type"
minOccurs="0"/>
      </xs:sequence>
    </xs:complexType>
    <xs:complexType name="Persone_Fisiche_Type">
      <xs:sequence>
        <xs:element name="DatiAnagrafici" type="Dati_Anagrafici_Type"/>
        <xs:element name="ResidenzaAnagrafica"
type="Residenza_Anagrafica_Type"/>
      </xs:sequence>
    </xs:complexType>
    <xs:complexType name="Dati_Anagrafici_Type">
      <xs:sequence>
        <xs:element name="Cognome" type="cm:DatoAN_Type"/>
        <xs:element name="Nome" type="cm:DatoAN_Type"/>
        <xs:element name="Sesso" type="Sesso_Type"/>
        <xs:element name="DataNascita" type="cm:DatoDT_Type"/>
        <xs:element name="ComuneNascita" type="cm:DatoAN_Type"/>
        <xs:element name="ProvinciaNascita" type="cm:PN_Type" minOccurs="0"/>
      </xs:sequence>
    </xs:complexType>
    <xs:complexType name="Residenza_Anagrafica_Type">
      <xs:complexContent>
        <xs:extension base="Domicilio_Ita_Type">
          <xs:sequence>
            <xs:element name="DataVariazione"
type="cm:DatoDT_Type" minOccurs="0"/>
          </xs:sequence>
        </xs:extension>
      </xs:complexContent>
    </xs:complexType>
    <xs:complexType name="Domicilio_Ita_Type">
      <xs:sequence>
        <xs:element name="Comune" type="cm:DatoAN_Type"/>
        <xs:element name="Provincia" type="cm:PR_Type"/>
        <xs:element name="CodiceComune" type="cm:DatoAN_Type"/>
        <xs:element name="Indirizzo" type="cm:DatoAN_Type"/>
        <xs:element name="Cap" type="cm:DatoCP_Type"/>
      </xs:sequence>
    </xs:complexType>
    <xs:complexType name="Domicilio_EE_Type">
      <xs:sequence>
        <xs:element name="Comune" type="cm:DatoAN_Type"/>
        <xs:element name="Provincia" type="cm:PE_Type" minOccurs="0"/>
        <xs:element name="CodiceComune" type="cm:DatoAN_Type"
minOccurs="0"/>
        <xs:element name="Indirizzo" type="cm:DatoAN_Type" minOccurs="0"/>
        <xs:element name="Cap" type="cm:DatoCP_Type" minOccurs="0"/>
        <xs:element name="DataVariazione" type="cm:DatoD6_Type"
minOccurs="0"/>
      </xs:sequence>
    </xs:complexType>
    <xs:complexType name="Dati_Sottoscrittore_Type">
      <xs:sequence>
        <xs:element name="CodiceFiscale" type="cm:DatoCF_Type"/>
        <xs:element name="CodiceCarica" type="Codice_Carica_Type"/>
        <xs:element name="CodiceFiscaleSocieta" type="cm:DatoCN_Type"
minOccurs="0"/>
        <xs:element name="DatiAnagrafici" type="Dati_Anagrafici_Type"/>
        <xs:element name="ResidenzaEstera" type="Residenza_Estera_Type"
minOccurs="0"/>
        <xs:element name="Telefono" type="cm:DatoTL_Type" minOccurs="0"/>
        <xs:element name="DataCarica" type="cm:DatoDT_Type" minOccurs="0"/>

```

```

                <xs:element name="InizioProcedura" type="cm:DatoDT_Type"
minOccurs="0"/>
                <xs:element name="ProceduraNonTerminata" type="cm:DatoCB_Type"
minOccurs="0"/>
                <xs:element name="FineProcedura" type="cm:DatoDT_Type"
minOccurs="0"/>
            </xs:sequence>
        </xs:complexType>
        <xs:complexType name="Impegno_A_Trasmettere_Type">
            <xs:sequence>
                <xs:element name="CFintermediario" type="cm:DatoCF_Type"/>
                <xs:element name="NumeroIscrAlboCAF" minOccurs="0">
                    <xs:simpleType>
                        <xs:restriction base="cm:DatoNU_Type">
                            <xs:maxLength value="5"/>
                        </xs:restriction>
                    </xs:simpleType>
                </xs:element>
                <xs:element name="ImpegnoATrasmettere">
                    <xs:simpleType>
                        <xs:restriction base="cm:DatoNP_Type">
                            <xs:pattern value="1|2"/>
                            <xs:enumeration value="1"/>
                            <xs:enumeration value="2"/>
                        </xs:restriction>
                    </xs:simpleType>
                </xs:element>
                <xs:element name="RicezioneAvvisoTelem" type="cm:DatoCB_Type"
minOccurs="0"/>
                <xs:element name="DataImpegno" type="cm:DatoDT_Type"/>
                <xs:element name="FirmaIntermediario" type="cm:DatoCB_Type"/>
            </xs:sequence>
        </xs:complexType>
        <xs:complexType name="Visto_Conformita_Type">
            <xs:sequence>
                <xs:choice>
                    <xs:element name="VistoCAF">
                        <xs:complexType>
                            <xs:sequence>
                                <xs:element name="CFResp"
type="cm:DatoCF_Type"/>
                                <xs:element name="CF_CAF"
type="cm:DatoCN_Type"/>
                            </xs:sequence>
                        </xs:complexType>
                    </xs:choice>
                    <xs:element name="Firma" type="cm:DatoCB_Type"/>
                </xs:sequence>
            </xs:complexType>
            <xs:complexType name="Firma_Revisore_Type">
                <xs:sequence>
                    <xs:element name="Soggetto" minOccurs="0">
                        <xs:simpleType>
                            <xs:restriction base="cm:DatoNP_Type">
                                <xs:pattern value="[1-4]"/>
                            </xs:restriction>
                        </xs:simpleType>
                    </xs:element>
                    <xs:element name="CodiceFiscale" type="cm:DatoCF_Type" minOccurs="0"/>
                    <xs:element name="FirmaDichiarante" type="cm:DatoCB_Type"
minOccurs="0"/>
                </xs:sequence>
            </xs:complexType>
            <xs:complexType name="Tipo_Dichiarazione_Type">
                <xs:choice>
                    <xs:element name="Correttiva" type="cm:DatoCB_Type"/>
                    <xs:element name="IntegrativaAFavore" type="cm:DatoCB_Type"/>
                    <xs:element name="Integrativa" type="cm:DatoCB_Type"/>
                </xs:choice>
            </xs:complexType>
        </xs:sequence>
    </xs:complexType>

```

```

        <xs:element name="IntegrativaArt2Co8Ter" type="cm:DatoCB_Type"/>
    </xs:choice>
</xs:complexType>
<xs:complexType name="Residenza_Estera_Type">
    <xs:sequence>
        <xs:element name="CodiceStatoEstero">
            <xs:simpleType>
                <xs:restriction base="cm:DatoAN_Type">
                    <xs:maxLength value="3"/>
                    <xs:minLength value="3"/>
                </xs:restriction>
            </xs:simpleType>
        </xs:element>
        <xs:element name="StatoFederato" minOccurs="0">
            <xs:simpleType>
                <xs:restriction base="cm:DatoAN_Type">
                    <xs:maxLength value="24"/>
                </xs:restriction>
            </xs:simpleType>
        </xs:element>
        <xs:element name="LocalitaEstero" type="cm:DatoAN_Type" minOccurs="0"/>
        <xs:element name="IndirizzoEstero" type="cm:DatoAN_Type"/>
    </xs:sequence>
</xs:complexType>
<xs:complexType name="Firma_Type">
    <xs:sequence>
        <xs:element name="Firma" type="cm:DatoCB_Type" minOccurs="0"/>
        <xs:element name="CodiceFiscale" minOccurs="0">
            <xs:simpleType>
                <xs:restriction base="xs:string">
                    <xs:pattern value="([0-9A-Z\-\ ]|&quot;){0,1}([0-9A-Z&amp;#x26amp;#x27;]|'\-|\.,|\/|°|^|\(|\)|À|È|É|Ì|Ò|Ù|Û|&quot;|\\|\\|\\+)*"/>
                </xs:restriction>
            </xs:simpleType>
        </xs:element>
    </xs:sequence>
</xs:complexType>
</xs:schema>

```

### 3.6.4 File typeEventi\_v4.xsd

```

<?xml version="1.0" encoding="UTF-8"?>
<xs:schema xmlns:xs="http://www.w3.org/2001/XMLSchema"
xmlns="urn:www.agenziaentrate.gov.it:specificheTecniche:sco:common"
targetNamespace="urn:www.agenziaentrate.gov.it:specificheTecniche:sco:common"
elementFormDefault="qualified" attributeFormDefault="unqualified" version="4.0">
    <xs:annotation>
        <xs:documentation xml:lang="it"><![CDATA[
            Versione 4.0 - 10/12/13
            - modificato targetNamespace
            - modificato elenco di valori e descrizioni associate

            Versione 3.0 - 15/02/13
            - modificato targetNamespace ed elenco valori

            Versione 2.0 - 15/02/12
            - modificato targetNamespace ed elenco valori
        ]]></xs:documentation>
    </xs:annotation>
    <xs:simpleType name="Eventi_Ecc_Type">
        <xs:restriction base="xs:string">
            <xs:enumeration value="1">
                <xs:annotation>
                    <xs:documentation><![CDATA[Vittime di richieste estorsive e
dell'usura]]></xs:documentation>
                </xs:annotation>
            </xs:enumeration>
            <xs:enumeration value="2">
                <xs:annotation>

```

```

                <xs:documentation><![CDATA[Soggetti colpiti dagli eventi
meteorologici del novembre 2013, verificatisi nella regione Sardegna]]></xs:documentation>
                </xs:annotation>
            </xs:enumeration>
            <xs:enumeration value="3">
                <xs:annotation>
                    <xs:documentation><![CDATA[Soggetti interessati
dall'emergenza umanitaria legata all'afflusso di migranti dal Nord Africa]]></xs:documentation>
                </xs:annotation>
            </xs:enumeration>
            <xs:enumeration value="4">
                <xs:annotation>
                    <xs:documentation><![CDATA[Soggetti colpiti da altri eventi
eccezionali]]></xs:documentation>
                </xs:annotation>
            </xs:enumeration>
        </xs:restriction>
    </xs:simpleType>
</xs:schema>

```

**3.6.5 File typesProvincie\_v3.xsd**

```

<?xml version="1.0" encoding="UTF-8"?>
<!-- edited with XMLSpy v2012 (http://www.altova.com) by rdobrowolny (Sogei S.p.A.) -->
<xs:schema xmlns:xs="http://www.w3.org/2001/XMLSchema"
xmlns="urn:www.agenziaentrate.gov.it:specificheTecniche:common"
targetNamespace="urn:www.agenziaentrate.gov.it:specificheTecniche:common"
elementFormDefault="qualified" attributeFormDefault="unqualified" version="3.0">
    <xs:annotation>
        <xs:documentation xml:lang="it"><![CDATA[
Versione 3.0 - 10/12/13
- modificato targetNamespace
Versione 2.0 - 15/02/12
- modificato targetNamespace
]]></xs:documentation>
    </xs:annotation>
    <xs:simpleType name="PR_Type">
        <xs:annotation>
            <xs:documentation>Tipo semplice costituito dalle sigle delle provincie italiane in
vigore.</xs:documentation>
        </xs:annotation>
        <xs:union memberTypes="ProvincieItaliane"/>
    </xs:simpleType>
    <xs:simpleType name="PN_Type">
        <xs:annotation>
            <xs:documentation>Tipo semplice costituito dalle sigle delle provincie italiane in
vigore, dalle sigle delle provincie croate di Fiume, Pola e Zara e dalla sigla "EE" che indica un paese
estero.</xs:documentation>
        </xs:annotation>
        <xs:union memberTypes="ProvincieItaliane ProvincieCroate Estero"/>
    </xs:simpleType>
    <xs:simpleType name="PE_Type">
        <xs:annotation>
            <xs:documentation>Tipo semplice costituito dalle sigle delle provincie italiane in
vigore e dalla sigla "EE" che indica un paese estero.</xs:documentation>
        </xs:annotation>
        <xs:union memberTypes="ProvincieItaliane Estero"/>
    </xs:simpleType>
    <xs:simpleType name="ProvincieItaliane">
        <xs:annotation>
            <xs:documentation>
                Elenco delle provincie italiane in vigore, valori ammessi:
                Agrigento AG
                Alessandria AL
                Ancona AN
                Aosta AO
                Ascoli Piceno AP
                L'Aquila AQ
                Arezzo AR
            </xs:documentation>
        </xs:annotation>
    </xs:simpleType>

```



Asti		AT	
Avellino	AV		
Bari		BA	
Bergamo			BG
Biella		BI	
Belluno		BL	
Benevento		BN	
Bologna		BO	
Brindisi	BR		
Brescia		BS	
Barletta-Andria-Trani	BT		
Bolzano		BZ	
Cagliari	CA		
Campobasso		CB	
Caserta		CE	
Chieti		CH	
Carbonia-Iglesias	CI		
Caltanissetta	CL		
Cuneo		CN	
Como		CO	
Cremona			CR
Cosenza		CS	
Catania		CT	
Catanzaro		CZ	
Enna		EN	
Forli-Cesena	FC		
Ferrara		FE	
Foggia		FG	
Firenze		FI	
Fermo		FM	
Frosinone		FR	
Genova		GE	
Gorizia		GO	
Grosseto		GR	
Imperia		IM	
Isernia		IS	
Crotone		KR	
Lecco		LC	
Lecce		LE	
Livorno		LI	
Lodi		LO	
Latina		LT	
Lucca		LU	
Monza e Brianza	MB		
Macerata		MC	
Messina		ME	
Milano		MI	
Mantova		MN	
Modena		MO	
Massa e Carrara	MS		
Matera		MT	
Napoli		NA	
Novara		NO	
Nuoro		NU	
Ogliastra		OG	
Oristano	OR		
Olbia-Tempio	OT		
Palermo		PA	
Piacenza	PC		
Padova		PD	
Pescara		PE	
Perugia		PG	
Pisa		PI	
Pordenone		PN	
Prato		PO	
Parma		PR	
Pistoia		PT	
Pesaro e Urbino	PU		
Pavia		PV	
Potenza		PZ	

Ravenna			RA
Reggio Calabria	RC		
Reggio Emilia	RE		
Ragusa			RG
Rieti			RI
Roma			RM
Rimini			RN
Rovigo			RO
Salerno			SA
iena			SI
Sondrio			SO
La Spezia			SP
Siracusa	SR		
Sassari			SS
Savona			SV
Taranto			TA
Teramo			TE
Trento			TN
Torino			TO
Trapani			TP
Terni			TR
Trieste			TS
Treviso			TV
Udine			UD
Varese			VA
Verbano-Cusio-Ossola	VB		
Vercelli		VC	
Venezia			VE
Vicenza			VI
Verona			VR
Medio Campidano			VS
Viterbo			VT
Vibo Valentia	VV		

</xs:documentation>  
 </xs:annotation>  
 <xs:restriction base="xs:string">  
   <xs:enumeration value="AG"/>  
   <xs:enumeration value="AL"/>  
   <xs:enumeration value="AN"/>  
   <xs:enumeration value="AO"/>  
   <xs:enumeration value="AP"/>  
   <xs:enumeration value="AQ"/>  
   <xs:enumeration value="AR"/>  
   <xs:enumeration value="AT"/>  
   <xs:enumeration value="AV"/>  
   <xs:enumeration value="BA"/>  
   <xs:enumeration value="BG"/>  
   <xs:enumeration value="BI"/>  
   <xs:enumeration value="BL"/>  
   <xs:enumeration value="BN"/>  
   <xs:enumeration value="BO"/>  
   <xs:enumeration value="BR"/>  
   <xs:enumeration value="BS"/>  
   <xs:enumeration value="BT"/>  
   <xs:enumeration value="BZ"/>  
   <xs:enumeration value="CA"/>  
   <xs:enumeration value="CB"/>  
   <xs:enumeration value="CE"/>  
   <xs:enumeration value="CH"/>  
   <xs:enumeration value="CI"/>  
   <xs:enumeration value="CL"/>  
   <xs:enumeration value="CN"/>  
   <xs:enumeration value="CO"/>  
   <xs:enumeration value="CR"/>  
   <xs:enumeration value="CS"/>  
   <xs:enumeration value="CT"/>  
   <xs:enumeration value="CZ"/>  
   <xs:enumeration value="EN"/>  
   <xs:enumeration value="FC"/>

---

```
<xs:enumeration value="FE"/>
<xs:enumeration value="FG"/>
<xs:enumeration value="FI"/>
<xs:enumeration value="FM"/>
<xs:enumeration value="FR"/>
<xs:enumeration value="GE"/>
<xs:enumeration value="GO"/>
<xs:enumeration value="GR"/>
<xs:enumeration value="IM"/>
<xs:enumeration value="IS"/>
<xs:enumeration value="KR"/>
<xs:enumeration value="LC"/>
<xs:enumeration value="LE"/>
<xs:enumeration value="LI"/>
<xs:enumeration value="LO"/>
<xs:enumeration value="LT"/>
<xs:enumeration value="LU"/>
<xs:enumeration value="MB"/>
<xs:enumeration value="MC"/>
<xs:enumeration value="ME"/>
<xs:enumeration value="MI"/>
<xs:enumeration value="MN"/>
<xs:enumeration value="MO"/>
<xs:enumeration value="MS"/>
<xs:enumeration value="MT"/>
<xs:enumeration value="NA"/>
<xs:enumeration value="NO"/>
<xs:enumeration value="NU"/>
<xs:enumeration value="OG"/>
<xs:enumeration value="OR"/>
<xs:enumeration value="OT"/>
<xs:enumeration value="PA"/>
<xs:enumeration value="PC"/>
<xs:enumeration value="PD"/>
<xs:enumeration value="PE"/>
<xs:enumeration value="PG"/>
<xs:enumeration value="PI"/>
<xs:enumeration value="PN"/>
<xs:enumeration value="PO"/>
<xs:enumeration value="PR"/>
<xs:enumeration value="PT"/>
<xs:enumeration value="PU"/>
<xs:enumeration value="PV"/>
<xs:enumeration value="PZ"/>
<xs:enumeration value="RA"/>
<xs:enumeration value="RC"/>
<xs:enumeration value="RE"/>
<xs:enumeration value="RG"/>
<xs:enumeration value="RI"/>
<xs:enumeration value="RM"/>
<xs:enumeration value="RN"/>
<xs:enumeration value="RO"/>
<xs:enumeration value="SA"/>
<xs:enumeration value="SI"/>
<xs:enumeration value="SO"/>
<xs:enumeration value="SP"/>
<xs:enumeration value="SR"/>
<xs:enumeration value="SS"/>
<xs:enumeration value="SV"/>
<xs:enumeration value="TA"/>
<xs:enumeration value="TE"/>
<xs:enumeration value="TN"/>
<xs:enumeration value="TO"/>
<xs:enumeration value="TP"/>
<xs:enumeration value="TR"/>
<xs:enumeration value="TS"/>
<xs:enumeration value="TV"/>
<xs:enumeration value="UD"/>
<xs:enumeration value="VA"/>
<xs:enumeration value="VB"/>
```

```

        <xs:enumeration value="VC"/>
        <xs:enumeration value="VE"/>
        <xs:enumeration value="VI"/>
        <xs:enumeration value="VR"/>
        <xs:enumeration value="VS"/>
        <xs:enumeration value="VT"/>
        <xs:enumeration value="VV"/>
    </xs:restriction>
</xs:simpleType>
<xs:simpleType name="ProvincieCroate">
    <xs:restriction base="xs:string">
        <xs:enumeration value="FU">
            <xs:annotation>
                <xs:documentation>Fiume</xs:documentation>
            </xs:annotation>
        </xs:enumeration>
        <xs:enumeration value="PL">
            <xs:annotation>
                <xs:documentation>Pola</xs:documentation>
            </xs:annotation>
        </xs:enumeration>
        <xs:enumeration value="ZA">
            <xs:annotation>
                <xs:documentation>Zara</xs:documentation>
            </xs:annotation>
        </xs:enumeration>
    </xs:restriction>
</xs:simpleType>
<xs:simpleType name="Estero">
    <xs:restriction base="xs:string">
        <xs:enumeration value="EE"/>
    </xs:restriction>
</xs:simpleType>
</xs:schema>

```

### 3.6.6 File typesDati\_v3.xsd

```

<?xml version="1.0" encoding="UTF-8"?>
<xs:schema xmlns:xs="http://www.w3.org/2001/XMLSchema"
  xmlns="urn:www.agenziaentrate.gov.it:specificheTecniche:common"
  targetNamespace="urn:www.agenziaentrate.gov.it:specificheTecniche:common"
  elementFormDefault="qualified" attributeFormDefault="unqualified" version="3.0">
    <xs:annotation>
        <xs:documentation xml:lang="it"><![CDATA[
            Versione 3.0 - 10/12/13
            - modificato targetNamespace
            Versione 2.0.1 - 14/06/12
            - modificati i tipi semplici DatoAN_Type, DatoEM_Type
            Versione 2.0 - 15/02/12
            - modificato targetNamespace
            - introdotti i tipi semplici DatoGA_Type, DatoTL_Type, DatoCP_Type
        ]]></xs:documentation>
    </xs:annotation>
    <xs:include schemaLocation="typesProvincie_v3.xsd"/>
    <xs:simpleType name="DatoAN_Type">
        <xs:annotation>
            <xs:documentation>Tipo semplice costituito da caratteri alfanumerici maiuscoli
            e dai caratteri: punto, virgola, apice, trattino, spazio, barra semplice, °, ^, ampersand, parentesi aperta e
            chiusa, doppie virgolette, barra rovesciata, la barra dritta, il più, le maiuscole accentate e la Ü. Tali
            caratteri non sono ammessi come primo carattere tranne: i numeri da 0 a 9, i caratteri maiuscoli da A a Z,
            il meno e le doppie virgolette.</xs:documentation>
        </xs:annotation>
        <xs:restriction base="xs:string">
            <xs:pattern value="([0-9A-Z\-\ ]&quot;){1}([0-9A-Z&amp; ])|\
            \.|\,|\s|/|\°|\^\|\(\|\)\|À|È|É|Ì|Ò|Ù|Û|Ü|&quot;|\||\|+)*"/>
        </xs:restriction>
    </xs:simpleType>
    <xs:simpleType name="DatoNU_Type">
        <xs:annotation>

```

```

        <xs:documentation>Tipo semplice che identifica numeri naturali positivi e
negativi con al massimo 16 cifre.</xs:documentation>
    </xs:annotation>
    <xs:restriction base="xs:string">
        <xs:maxLength value="16"/>
        <xs:pattern value="(\\-[1-9]|[1-9])[0-9]*"/>
    </xs:restriction>
</xs:simpleType>
<xs:simpleType name="DatoPC_Type">
    <xs:annotation>
        <xs:documentation>Tipo semplice che esprime una percentuale e dunque
consente valori positivi non superiori a 100, con al massimo 2 cifre decimali. Il separatore decimale
previsto è la virgola.</xs:documentation>
    </xs:annotation>
    <xs:restriction base="xs:string">
        <xs:maxLength value="16"/>
        <xs:pattern value="[0-9]?[0-9](,\\d{1,3})?|100(,0{1,3})?"/>
    </xs:restriction>
</xs:simpleType>
<xs:simpleType name="DatoQU_Type">
    <xs:annotation>
        <xs:documentation>Tipo semplice che identifica numeri positivi con al massimo
5 cifre decimali. La lunghezza massima prevista è di 16 caratteri, il separatore decimale previsto è la
virgola.</xs:documentation>
    </xs:annotation>
    <xs:restriction base="xs:string">
        <xs:maxLength value="16"/>
        <xs:pattern value="[0-9]+(,[0-9]{1,5})?"/>
    </xs:restriction>
</xs:simpleType>
<xs:simpleType name="DatoVP_Type">
    <xs:annotation>
        <xs:documentation>Tipo semplice che identifica numeri positivi con 2 cifre
decimali. La lunghezza massima prevista è di 16 caratteri, il separatore decimale previsto è la
virgola.</xs:documentation>
    </xs:annotation>
    <xs:restriction base="xs:string">
        <xs:maxLength value="16"/>
        <xs:pattern value="[0-9]+,[0-9]{2}"/>
    </xs:restriction>
</xs:simpleType>
<xs:simpleType name="DatoN1_Type">
    <xs:annotation>
        <xs:documentation>Tipo semplice che identifica i numeri naturali da 1 a
9.</xs:documentation>
    </xs:annotation>
    <xs:restriction base="xs:string">
        <xs:maxLength value="1"/>
        <xs:pattern value="[1-9]"/>
    </xs:restriction>
</xs:simpleType>
<xs:simpleType name="DatoNP_Type">
    <xs:annotation>
        <xs:documentation>Tipo semplice che identifica numeri naturali positivi con al
massimo 16 cifre.</xs:documentation>
    </xs:annotation>
    <xs:restriction base="xs:string">
        <xs:pattern value="[1-9]{1}[0-9]*"/>
    </xs:restriction>
</xs:simpleType>
<xs:simpleType name="DatoPI_Type">
    <xs:annotation>
        <xs:documentation>Tipo semplice che identifica la partita IVA rispettandone i
vincoli di struttura. </xs:documentation>
    </xs:annotation>
    <xs:restriction base="xs:string">
        <xs:length value="11"/>
        <xs:pattern value="[0-7][0-9]{10}"/>
    </xs:restriction>
</xs:simpleType>

```



```

8])|(02)(\d{4}))|((29)(02)([02468][048]00))|((29)(02)([13579][26]00))|((29)(02)([0-9][0-9][0][48]))|((29)(02)([0-9][0-9][2468][048]))|((29)(02)([0-9][0-9][13579][26]))"/>
</xs:restriction>
</xs:simpleType>
<xs:simpleType name="DatoD6_Type">
<xs:annotation>
<xs:documentation>Tipo semplice che identifica una data nel formato
mmaaaa.</xs:documentation>
</xs:annotation>
<xs:restriction base="xs:string">
<xs:length value="6"/>
<xs:pattern value="((0[0-9])|(1[0-2]))((19|20)[0-9][0-9])"/>
</xs:restriction>
</xs:simpleType>
<xs:simpleType name="DatoEM_Type">
<xs:annotation>
<xs:documentation>Tipo semplice che identifica un elemento di tipo
email</xs:documentation>
</xs:annotation>
<xs:restriction base="xs:string">
<xs:pattern value="[a-zA-Z0-9._%\-'\&quot;?^~=]+@[a-zA-Z0-9.\-]+\.[a-zA-
Z]{2,4}"/>
</xs:restriction>
</xs:simpleType>
<xs:simpleType name="DatoGA_Type">
<xs:annotation>
<xs:documentation>Tipo semplice che identifica il numero di giorni in un anno e
va da 1 a 365</xs:documentation>
</xs:annotation>
<xs:restriction base="xs:string">
<xs:minLength value="1"/>
<xs:maxLength value="3"/>
<xs:pattern value="[1-9]|([1-9][0-9])|([12][0-9][0-9])|(3[0-5][0-9])|(36[0-
5])"/>
</xs:restriction>
</xs:simpleType>
<xs:simpleType name="DatoTL_Type">
<xs:annotation>
<xs:documentation>Tipo semplice che identifica un elemento di tipo
telefono</xs:documentation>
</xs:annotation>
<xs:restriction base="xs:string">
<xs:pattern value="[0-9]*"/>
</xs:restriction>
</xs:simpleType>
<xs:simpleType name="DatoCP_Type">
<xs:annotation>
<xs:documentation>Tipo semplice che identifica un elemento di tipo
cap</xs:documentation>
</xs:annotation>
<xs:restriction base="xs:string">
<xs:pattern value="[0-9]{5}"/>
</xs:restriction>
</xs:simpleType>
</xs:schema>

```

**3.6.7 File typesFiscali\_v4.xsd**

```

<?xml version="1.0" encoding="UTF-8"?>
<xs:schema xmlns:xs="http://www.w3.org/2001/XMLSchema"
xmlns:cm="urn:www.agenziaentrate.gov.it:specificheTecniche:common"
xmlns="urn:www.agenziaentrate.gov.it:specificheTecniche:sco:common"
targetNamespace="urn:www.agenziaentrate.gov.it:specificheTecniche:sco:common"
elementFormDefault="qualified" attributeFormDefault="unqualified" version="4.0">
<xs:annotation>
<xs:documentation xml:lang="it"><![CDATA[
Versione 4.0 - 10/12/13
- modificato targetNamespace
- import typesDati_v3.xsd
- modificato il tipo semplice Natura_Giuridica_Type: aggiunto valore 59 all'elenco

```

Versione 3.0 - 15/02/13

- modificato targetNamespace
- modificato il tipo semplice Natura\_Giuridica\_Type: aggiunto valore 45 all'elenco

Versione 2.0 - 15/02/12

- modificato namespace associato al prefisso cm e targetNamespace
- aggiunto il tipo complesso Codice\_regione\_Type

```

]]></xs:documentation>
</xs:annotation>
<xs:import namespace="urn:www.agenziaentrate.gov.it:specificheTecniche:common"
schemaLocation="typesDati_v3.xsd"/>
<xs:simpleType name="Codice_Carica_Type">
  <xs:annotation>
    <xs:documentation>Tabella generale dei codici carica</xs:documentation>
  </xs:annotation>
  <xs:restriction base="cm:DatoNP_Type">
    <xs:enumeration value="1">
      <xs:annotation>
        <xs:documentation>Rappresentante legale, negoziale o di
fatto, socio amministratore</xs:documentation>
      </xs:annotation>
    </xs:enumeration>
    <xs:enumeration value="2">
      <xs:annotation>
        <xs:documentation><![CDATA[Rappresentante di minore,
inabilitato o interdetto, amministratore di sostegno, ovvero curatore dell'eredità giacente, amministratore
dell'eredità]]></xs:documentation>
      </xs:annotation>
    </xs:enumeration>
    <xs:enumeration value="3">
      <xs:annotation>
        <xs:documentation>Curatore
fallimentare</xs:documentation>
      </xs:annotation>
    </xs:enumeration>
    <xs:enumeration value="4">
      <xs:annotation>
        <xs:documentation>Commissario
liquidatore</xs:documentation>
      </xs:annotation>
    </xs:enumeration>
    <xs:enumeration value="5">
      <xs:annotation>
        <xs:documentation>Commissario
giudiziale</xs:documentation>
      </xs:annotation>
    </xs:enumeration>
    <xs:enumeration value="6">
      <xs:annotation>
        <xs:documentation><![CDATA[Rappresentante fiscale di
soggetto non residente]]></xs:documentation>
      </xs:annotation>
    </xs:enumeration>
    <xs:enumeration value="7">
      <xs:annotation>
        <xs:documentation>Erede</xs:documentation>
      </xs:annotation>
    </xs:enumeration>
    <xs:enumeration value="8">
      <xs:annotation>
        <xs:documentation><![CDATA[Liquidatore - liquidazione
volontaria]]></xs:documentation>
      </xs:annotation>
    </xs:enumeration>
    <xs:enumeration value="9">
      <xs:annotation>
        <xs:documentation><![CDATA[Soggetto tenuto a presentare
dichiarazione in caso di operazioni straordinarie]]></xs:documentation>
      </xs:annotation>
    </xs:enumeration>
  </xs:restriction>
</xs:simpleType>

```



```

</xs:enumeration>
<xs:enumeration value="10">
  <xs:annotation>
    <xs:documentation><![CDATA[Rappresentante fiscale di
soggetto non residente con le limitazioni di cui all'art. 44, comma 3, del D.L.
n.331/1993]]></xs:documentation>
  </xs:annotation>
</xs:enumeration>
<xs:enumeration value="11">
  <xs:annotation>
    <xs:documentation><![CDATA[Soggetto esercente l'attività
tutoria del minore o interdetto in relazione alla funzione istituzionale rivestita]]></xs:documentation>
  </xs:annotation>
</xs:enumeration>
<xs:enumeration value="12">
  <xs:annotation>
    <xs:documentation><![CDATA[Liquidatore - liquidazione
volontaria di ditta individuale periodo ante messa in liquidazione]]></xs:documentation>
  </xs:annotation>
</xs:enumeration>
<xs:enumeration value="13">
  <xs:annotation>
    <xs:documentation>Amministratore di
condominio</xs:documentation>
  </xs:annotation>
</xs:enumeration>
<xs:enumeration value="14">
  <xs:annotation>
    <xs:documentation><![CDATA[Soggetto che sottoscrive la
dichiarazione per conto di una pubblica amministrazione]]></xs:documentation>
  </xs:annotation>
</xs:enumeration>
<xs:enumeration value="15">
  <xs:annotation>
    <xs:documentation><![CDATA[Commissario liquidatore di una
pubblica amministrazione]]></xs:documentation>
  </xs:annotation>
</xs:enumeration>
</xs:restriction>
</xs:simpleType>
<xs:simpleType name="Natura_Giuridica_Type">
  <xs:annotation>
    <xs:documentation>Tabella generale classificazione natura
giuridica</xs:documentation>
  </xs:annotation>
  <xs:restriction base="cm:DatoNP_Type">
    <xs:enumeration value="1">
      <xs:annotation>
        <xs:documentation><![CDATA[Società in accomandita per
azioni]]></xs:documentation>
      </xs:annotation>
    </xs:enumeration>
    <xs:enumeration value="2">
      <xs:annotation>
        <xs:documentation><![CDATA[Società a responsabilità
limitata]]></xs:documentation>
      </xs:annotation>
    </xs:enumeration>
    <xs:enumeration value="3">
      <xs:annotation>
        <xs:documentation><![CDATA[Società per
azioni]]></xs:documentation>
      </xs:annotation>
    </xs:enumeration>
    <xs:enumeration value="4">
      <xs:annotation>
        <xs:documentation><![CDATA[Società cooperative e loro
consorzi iscritti nei registri prefettizi e nello schedario della cooperazione]]></xs:documentation>
      </xs:annotation>
    </xs:enumeration>
  </xs:restriction>
</xs:simpleType>

```

```

        <xs:enumeration value="5">
            <xs:annotation>
                <xs:documentation><![CDATA[Altre società
cooperative]]></xs:documentation>
            </xs:annotation>
        </xs:enumeration>
        <xs:enumeration value="6">
            <xs:annotation>
                <xs:documentation><![CDATA[Mutue
assicuratrici]]></xs:documentation>
            </xs:annotation>
        </xs:enumeration>
        <xs:enumeration value="7">
            <xs:annotation>
                <xs:documentation><![CDATA[Consorzi con personalità
giuridica]]></xs:documentation>
            </xs:annotation>
        </xs:enumeration>
        <xs:enumeration value="8">
            <xs:annotation>
                <xs:documentation><![CDATA[Associazioni
riconosciute]]></xs:documentation>
            </xs:annotation>
        </xs:enumeration>
        <xs:enumeration value="9">
            <xs:annotation>
                <xs:documentation><![CDATA[Fondazioni]]></xs:documentation>
            </xs:annotation>
        </xs:enumeration>
        <xs:enumeration value="10">
            <xs:annotation>
                <xs:documentation><![CDATA[Altri enti ed istituti con
personalità giuridica]]></xs:documentation>
            </xs:annotation>
        </xs:enumeration>
        <xs:enumeration value="11">
            <xs:annotation>
                <xs:documentation><![CDATA[Consorsi senza personalità
giuridica]]></xs:documentation>
            </xs:annotation>
        </xs:enumeration>
        <xs:enumeration value="12">
            <xs:annotation>
                <xs:documentation><![CDATA[Associazioni non riconosciute e
comitati
]]></xs:documentation>
            </xs:annotation>
        </xs:enumeration>
        <xs:enumeration value="13">
            <xs:annotation>
                <xs:documentation><![CDATA[Altre oganizzazioni di persone
o beni senza personalità giuridica, escluse le comunioni]]></xs:documentation>
            </xs:annotation>
        </xs:enumeration>
        <xs:enumeration value="14">
            <xs:annotation>
                <xs:documentation><![CDATA[Enti pubblici
economici]]></xs:documentation>
            </xs:annotation>
        </xs:enumeration>
        <xs:enumeration value="15">
            <xs:annotation>
                <xs:documentation><![CDATA[Enti pubblici non
economici]]></xs:documentation>
            </xs:annotation>
        </xs:enumeration>
        <xs:enumeration value="16">
            <xs:annotation>
    
```

```

        <xs:documentation><![CDATA[Casse mutue e fondi
previdenza, assistenza, pensioni o simili con o senza personalità giuridica]]></xs:documentation>
        </xs:annotation>
    </xs:enumeration>
    <xs:enumeration value="17">
        <xs:annotation>
            <xs:documentation><![CDATA[Opere pie e società di mutuo
soccorso]]></xs:documentation>
        </xs:annotation>
    </xs:enumeration>
    <xs:enumeration value="18">
        <xs:annotation>
            <xs:documentation><![CDATA[Enti
ospedalieri]]></xs:documentation>
        </xs:annotation>
    </xs:enumeration>
    <xs:enumeration value="19">
        <xs:annotation>
            <xs:documentation><![CDATA[Enti ed istituti di previdenza e
di assistenza sociale]]></xs:documentation>
        </xs:annotation>
    </xs:enumeration>
    <xs:enumeration value="20">
        <xs:annotation>
            <xs:documentation><![CDATA[Aziende autonome di cura,
soggiorno e turismo]]></xs:documentation>
        </xs:annotation>
    </xs:enumeration>
    <xs:enumeration value="21">
        <xs:annotation>
            <xs:documentation><![CDATA[Aziende regionali, provinciali,
comunali e loro consorzi]]></xs:documentation>
        </xs:annotation>
    </xs:enumeration>
    <xs:enumeration value="22">
        <xs:annotation>
            <xs:documentation><![CDATA[Società, organizzazioni ed enti
costituiti all'estero non altrimenti classificabili con sede dell'amministrazione od oggetto principale in
Italia]]></xs:documentation>
        </xs:annotation>
    </xs:enumeration>
    <xs:enumeration value="23">
        <xs:annotation>
            <xs:documentation><![CDATA[Società semplici ed
equiparate, art.5, comma 3 lett.b del Tuir]]></xs:documentation>
        </xs:annotation>
    </xs:enumeration>
    <xs:enumeration value="24">
        <xs:annotation>
            <xs:documentation><![CDATA[Società in nome collettivo ed
equiparate ai sensi dell'art. 5, comma 3, lett. b, del TUIR]]></xs:documentation>
        </xs:annotation>
    </xs:enumeration>
    <xs:enumeration value="25">
        <xs:annotation>
            <xs:documentation><![CDATA[Società in accomandita
semplice]]></xs:documentation>
        </xs:annotation>
    </xs:enumeration>
    <xs:enumeration value="26">
        <xs:annotation>
            <xs:documentation><![CDATA[Società di
armamento]]></xs:documentation>
        </xs:annotation>
    </xs:enumeration>
    <xs:enumeration value="27">
        <xs:annotation>
            <xs:documentation><![CDATA[Associazioni fra artisti e
professionisti]]></xs:documentation>
        </xs:annotation>
    </xs:enumeration>

```

```

        </xs:enumeration>
        <xs:enumeration value="28">
            <xs:annotation>
                <xs:documentation><![CDATA[Aziende
coniugali]]></xs:documentation>
            </xs:annotation>
        </xs:enumeration>
        <xs:enumeration value="29">
            <xs:annotation>
                <xs:documentation><![CDATA[GEIE (Gruppi europei di
interesse economico)]]></xs:documentation>
            </xs:annotation>
        </xs:enumeration>
        <xs:enumeration value="30">
            <xs:annotation>
                <xs:documentation><![CDATA[Soggetti non residenti -
Società semplici, irregolari e di fatto]]></xs:documentation>
            </xs:annotation>
        </xs:enumeration>
        <xs:enumeration value="31">
            <xs:annotation>
                <xs:documentation><![CDATA[Soggetti non residenti -
Società in nome collettivo]]></xs:documentation>
            </xs:annotation>
        </xs:enumeration>
        <xs:enumeration value="32">
            <xs:annotation>
                <xs:documentation><![CDATA[Soggetti non residenti -
Società in accomandita semplice]]></xs:documentation>
            </xs:annotation>
        </xs:enumeration>
        <xs:enumeration value="33">
            <xs:annotation>
                <xs:documentation><![CDATA[Soggetti non residenti -
Società di armamento]]></xs:documentation>
            </xs:annotation>
        </xs:enumeration>
        <xs:enumeration value="34">
            <xs:annotation>
                <xs:documentation><![CDATA[Soggetti non residenti -
Associazioni fra professionisti]]></xs:documentation>
            </xs:annotation>
        </xs:enumeration>
        <xs:enumeration value="35">
            <xs:annotation>
                <xs:documentation><![CDATA[Soggetti non residenti -
Società in accomandita per azioni]]></xs:documentation>
            </xs:annotation>
        </xs:enumeration>
        <xs:enumeration value="36">
            <xs:annotation>
                <xs:documentation><![CDATA[Soggetti non residenti -
Società a responsabilità limitata]]></xs:documentation>
            </xs:annotation>
        </xs:enumeration>
        <xs:enumeration value="37">
            <xs:annotation>
                <xs:documentation><![CDATA[Soggetti non residenti -
Società per azioni]]></xs:documentation>
            </xs:annotation>
        </xs:enumeration>
        <xs:enumeration value="38">
            <xs:annotation>
                <xs:documentation><![CDATA[Soggetti non residenti -
ConSORZI]]></xs:documentation>
            </xs:annotation>
        </xs:enumeration>
        <xs:enumeration value="39">
            <xs:annotation>
    
```

```

        <xs:documentation><![CDATA[Soggetti non residenti - Altri
enti ed istituti]]></xs:documentation>
        </xs:annotation>
    </xs:enumeration>
    <xs:enumeration value="40">
        <xs:annotation>
            <xs:documentation><![CDATA[Soggetti non residenti -
Associazioni riconosciute, non riconosciute e di fatto]]></xs:documentation>
        </xs:annotation>
    </xs:enumeration>
    <xs:enumeration value="41">
        <xs:annotation>
            <xs:documentation><![CDATA[Soggetti non residenti -
Fondazioni]]></xs:documentation>
        </xs:annotation>
    </xs:enumeration>
    <xs:enumeration value="42">
        <xs:annotation>
            <xs:documentation><![CDATA[Soggetti non residenti - Opere
pie e società di mutuo soccorso]]></xs:documentation>
        </xs:annotation>
    </xs:enumeration>
    <xs:enumeration value="43">
        <xs:annotation>
            <xs:documentation><![CDATA[Soggetti non residenti - Altre
organizzazioni di persone e di beni]]></xs:documentation>
        </xs:annotation>
    </xs:enumeration>
    <xs:enumeration value="44">
        <xs:annotation>
            <xs:documentation><![CDATA[Soggetti non residenti -
Trust]]></xs:documentation>
        </xs:annotation>
    </xs:enumeration>
    <xs:enumeration value="45">
        <xs:annotation>
            <xs:documentation><![CDATA[Soggetti non residenti - GEIE
(Gruppi europei di interesse economico)]]></xs:documentation>
        </xs:annotation>
    </xs:enumeration>
    <xs:enumeration value="50">
        <xs:annotation>
            <xs:documentation><![CDATA[Società per azioni, aziende
speciali e consorzi artt. 31, 113, 114, 115 e 116 del D.Lgs 18/8/2000 n.267]]></xs:documentation>
        </xs:annotation>
    </xs:enumeration>
    <xs:enumeration value="51">
        <xs:annotation>
            <xs:documentation><![CDATA[Condomìni]]></xs:documentation>
        </xs:annotation>
    </xs:enumeration>
    <xs:enumeration value="52">
        <xs:annotation>
            <xs:documentation><![CDATA[Depositi
IVA]]></xs:documentation>
        </xs:annotation>
    </xs:enumeration>
    <xs:enumeration value="53">
        <xs:annotation>
            <xs:documentation><![CDATA[Società sportive
dilettantistiche costituite in società di capitali senza fini di lucro]]></xs:documentation>
        </xs:annotation>
    </xs:enumeration>
    <xs:enumeration value="54">
        <xs:annotation>
            <xs:documentation><![CDATA[Trust]]></xs:documentation>
        </xs:annotation>
    </xs:enumeration>
    <xs:enumeration value="55">

```

```

        <xs:annotation>
          <xs:documentation><![CDATA[Amministrazioni
pubbliche]]></xs:documentation>
        </xs:annotation>
      </xs:enumeration>
      <xs:enumeration value="56">
        <xs:annotation>
          <xs:documentation><![CDATA[Fondazioni
bancarie]]></xs:documentation>
        </xs:annotation>
      </xs:enumeration>
      <xs:enumeration value="57">
        <xs:annotation>
          <xs:documentation><![CDATA[Società
europea]]></xs:documentation>
        </xs:annotation>
      </xs:enumeration>
      <xs:enumeration value="58">
        <xs:annotation>
          <xs:documentation><![CDATA[Società cooperativa
europea]]></xs:documentation>
        </xs:annotation>
      </xs:enumeration>
      <xs:enumeration value="59">
        <xs:annotation>
          <xs:documentation><![CDATA[Reti di
imprese]]></xs:documentation>
        </xs:annotation>
      </xs:enumeration>
    </xs:restriction>
  </xs:simpleType>
  <xs:simpleType name="Situazione_Type">
    <xs:restriction base="cm:DatoNP_Type">
      <xs:enumeration value="1">
        <xs:annotation>
          <xs:documentation><![CDATA[Periodo di imposta che inizia
dalla data di messa in liquidazione per cessazione di attività, per fallimento o per liquidazione coatta
amministrativa]]></xs:documentation>
        </xs:annotation>
      </xs:enumeration>
      <xs:enumeration value="2">
        <xs:annotation>
          <xs:documentation><![CDATA[Periodi di imposta successivi a
quello di dichiarazione di fallimento o di messa in liquidazione]]></xs:documentation>
        </xs:annotation>
      </xs:enumeration>
      <xs:enumeration value="3">
        <xs:annotation>
          <xs:documentation><![CDATA[Periodo d'imposta in cui ha
avuto termine la liquidazione per cessazione di attività, per fallimento o per liquidazione coatta
amministrativa]]></xs:documentation>
        </xs:annotation>
      </xs:enumeration>
      <xs:enumeration value="4">
        <xs:annotation>
          <xs:documentation><![CDATA[Periodo di imposta in cui si è
verificata l'estinzione del soggetto per fusione o incorporazione]]></xs:documentation>
        </xs:annotation>
      </xs:enumeration>
      <xs:enumeration value="5">
        <xs:annotation>
          <xs:documentation><![CDATA[Periodo d'imposta in cui è"
avvenuta la trasformazione da società soggetta ad IRES in società non soggetta ad IRES o
viceversa]]></xs:documentation>
        </xs:annotation>
      </xs:enumeration>
      <xs:enumeration value="6">
        <xs:annotation>

```

```

                <xs:documentation><![CDATA[Periodo normale d'imposta e
periodo compreso tra l'inizio del periodo d'imposta e la data di messa in
liquidazione]]></xs:documentation>
                </xs:annotation>
            </xs:enumeration>
            <xs:enumeration value="7">
                <xs:annotation>
                    <xs:documentation><![CDATA[Periodo d'imposta in cui si è
verificata l'estinzione del soggetto per scissione totale]]></xs:documentation>
                </xs:annotation>
            </xs:enumeration>
        </xs:restriction>
    </xs:simpleType>
    <xs:simpleType name="Stato_Type">
        <xs:restriction base="cm:DatoNP_Type">
            <xs:enumeration value="1">
                <xs:annotation>
                    <xs:documentation><![CDATA[Soggetto in normale
attività]]></xs:documentation>
                </xs:annotation>
            </xs:enumeration>
            <xs:enumeration value="2">
                <xs:annotation>
                    <xs:documentation><![CDATA[Soggetto in liquidazione per
cessazione di attività]]></xs:documentation>
                </xs:annotation>
            </xs:enumeration>
            <xs:enumeration value="3">
                <xs:annotation>
                    <xs:documentation><![CDATA[Soggetto in fallimento o in
liquidazione coatta amministrativa]]></xs:documentation>
                </xs:annotation>
            </xs:enumeration>
            <xs:enumeration value="4">
                <xs:annotation>
                    <xs:documentation><![CDATA[Soggetto
estinto]]></xs:documentation>
                </xs:annotation>
            </xs:enumeration>
        </xs:restriction>
    </xs:simpleType>
    <xs:simpleType name="Sesso_Type">
        <xs:restriction base="cm:DatoAN_Type">
            <xs:enumeration value="M">
                <xs:annotation>
                    <xs:documentation><![CDATA[Maschio]]></xs:documentation>
                </xs:annotation>
            </xs:enumeration>
            <xs:enumeration value="F">
                <xs:annotation>
                    <xs:documentation><![CDATA[Femmina]]></xs:documentation>
                </xs:annotation>
            </xs:enumeration>
        </xs:restriction>
    </xs:simpleType>
    <xs:simpleType name="Casella_Quadro_Type">
        <xs:restriction base="cm:DatoAN_Type">
            <xs:enumeration value="0"/>
            <xs:enumeration value="1"/>
            <xs:enumeration value="2"/>
            <xs:enumeration value="3"/>
        </xs:restriction>
    </xs:simpleType>
    <xs:simpleType name="Codice_Regione_Type">
        <xs:restriction base="cm:DatoAN_Type">
            <xs:enumeration value="1"/>
            <xs:enumeration value="2"/>
            <xs:enumeration value="3"/>
        </xs:restriction>
    </xs:simpleType>

```

```

        <xs:enumeration value="4"/>
        <xs:enumeration value="5"/>
        <xs:enumeration value="6"/>
        <xs:enumeration value="7"/>
        <xs:enumeration value="8"/>
        <xs:enumeration value="9"/>
        <xs:enumeration value="10"/>
        <xs:enumeration value="11"/>
        <xs:enumeration value="12"/>
        <xs:enumeration value="13"/>
        <xs:enumeration value="14"/>
        <xs:enumeration value="15"/>
        <xs:enumeration value="16"/>
        <xs:enumeration value="17"/>
        <xs:enumeration value="18"/>
        <xs:enumeration value="19"/>
        <xs:enumeration value="20"/>
        <xs:enumeration value="21"/>
    </xs:restriction>
</xs:simpleType>
</xs:schema>

```

### 3.6.8 File telematico\_v1.xsd

```

<?xml version="1.0" encoding="UTF-8"?>
<xs:schema xmlns:xs="http://www.w3.org/2001/XMLSchema"
xmlns:tm="www.agenziaentrate.gov.it:specificheTecniche:telent:v1"
targetNamespace="www.agenziaentrate.gov.it:specificheTecniche:telent:v1"
elementFormDefault="qualified" attributeFormDefault="unqualified" version="1.0">
    <xs:element name="Messaggio">
        <xs:complexType>
            <xs:sequence>
                <xs:element name="Intestazione" type="tm:IntestazioneType"
minOccurs="1" maxOccurs="1"/>
                <xs:element name="Contenuto" type="tm:ContenutoType"
minOccurs="1" maxOccurs="1"/>
            </xs:sequence>
        </xs:complexType>
    </xs:element>
    <xs:complexType name="IntestazioneType">
        <xs:sequence>
            <xs:element name="CodiceFiscaleFornitore" minOccurs="1" maxOccurs="1">
                <xs:simpleType>
                    <xs:restriction base="xs:string">
                        <xs:pattern value="[0-9]{11}|[A-Z0-9]{16}"/>
                    </xs:restriction>
                </xs:simpleType>
            </xs:element>
            <xs:element name="SpazioServizioTelematico" minOccurs="0"
maxOccurs="1">
                <xs:simpleType>
                    <xs:restriction base="xs:string"/>
                </xs:simpleType>
            </xs:element>
        </xs:sequence>
    </xs:complexType>
    <xs:complexType name="ContenutoType">
        <xs:sequence>
            <xs:element ref="tm:Fornitura"/>
        </xs:sequence>
        <xs:attribute name="CodiceFornitura">
            <xs:simpleType>
                <xs:restriction base="xs:string">
                    <xs:pattern value="[A-Z0-9]{5}"/>
                </xs:restriction>
            </xs:simpleType>
        </xs:attribute>
    </xs:complexType>
    <xs:element name="Fornitura" abstract="true"/>
</xs:schema>

```





[ALLEGATO A - parte 2](#)

Schema **fornitura**ra\_2015\_v1.xsd

## Elements

[ContributiAssicurazioni](#)  
[DeduzioniRedditiRicercatori](#)  
[ErroriContabili](#)  
[Fornitura](#)  
[RegimeArt27](#)  
[ValoreProduzione](#)

## Complex types

[Acconti Versati Type](#)  
[Adeg Studi Settore Type](#)  
[Adeguamento Studi Type](#)  
[Altre Variazioni Type](#)  
[Amministrazioni Att Commerciali Type](#)  
[Amministrazioni Att Istituzionali Type](#)  
[Amministrazioni Prod Agricoli Type](#)  
[Banche Soggetti Finaz Type](#)  
[Codici Att Type](#)  
[Comp Neg Art5 Art6 Type](#)  
[Comp Pos Art5 Art6 Type](#)  
[Componenti Negativi Art5 Bis Type](#)  
[Componenti Negativi Art5 Type](#)  
[Componenti Negativi IQ Type](#)  
[Componenti Positivi Art5 Bis Type](#)  
[Componenti Positivi Art5 Type](#)  
[Componenti Positivi IQ Type](#)  
[Credito Ricevuto Type](#)  
[Dati Contabili IRAP Type](#)  
[Dati Convenzione Usa Type](#)  
[Dati Errore Type](#)  
[Dati Geie Type](#)  
[Dati Regione Type](#)  
[Dati Sottoscrittore Type](#)  
[Dati Zfu Type](#)  
[Deduzioni Agricoli IK Type](#)  
[Deduzioni Art11 Type](#)  
[Deduzioni Commerc IK Type](#)  
[Deduzioni Detrazioni Reg Type](#)  
[Deduzioni IC Type](#)  
[Deduzioni IK Type](#)  
[Deduzioni IP Type](#)  
[Deduzioni Istituz IK Type](#)  
[Deduzioni Type](#)  
[Dichiarazione IRAP Type](#)  
[Disall Fusione Scissione Type](#)  
[Disallineamenti Type](#)  
[Enti Att Non Commerciale Type](#)  
[Errori Contabili Type](#)  
[Firma Dichiarazione Type](#)  
[Frontespizio IRAP Type](#)

---

[Geie Type](#)  
[Imposta Sostitutiva Type](#)  
[Imprese Assicurazione Type](#)  
[Imprese Industriali Type](#)  
[Intestazione IRAP Type](#)  
[Maggiori Valori Type](#)  
[Modulo IK Type](#)  
[Modulo IR Type](#)  
[Modulo IS Type](#)  
[Modulo Type](#)  
[Operazioni Straordinarie Type](#)  
[Opzione Revoca Type](#)  
[Opzioni Type](#)  
[Persone Fisiche Type](#)  
[Primo Modulo Type](#)  
[PrimoModulo IC Type](#)  
[PrimoModulo IE Type](#)  
[PrimoModulo IK Type](#)  
[PrimoModulo IP Type](#)  
[PrimoModulo IQ Type](#)  
[PrimoModulo IR Type](#)  
[PrimoModulo IS Type](#)  
[Produzione Art5 Art6 Type](#)  
[Produzione Art5 Bis IQ Type](#)  
[Produzione Art5 Bis Type](#)  
[Produzione Art5 Type](#)  
[Produzione Arti Professioni Type](#)  
[Produzione Att Agricola Type](#)  
[Produzione Netta IC Type](#)  
[Produzione Netta IE Type](#)  
[Produzione Netta IP Type](#)  
[Produzione Netta IQ Type](#)  
[Produzione Regime Forf Type](#)  
[QuadroIC Type](#)  
[QuadroIE Type](#)  
[QuadroIK Type](#)  
[QuadroIP Type](#)  
[QuadroIQ Type](#)  
[QuadroIR Type](#)  
[QuadroIS Type](#)  
[Recupero Ded Extracont Type](#)  
[Rideterm Acconto Type](#)  
[Riferimento Type](#)  
[Ripartizione Base Imp Retrib Type](#)  
[Ripartizione Base Imp Type](#)  
[Ripartizione Estero Italia Type](#)  
[Ripartizione Regionale Retrib Type](#)  
[Ripartizione Regionale Type](#)  
[Ripartizione Territoriale Type](#)

[Soc Regime Forf Type](#)  
[Soggetti Diversi Da PF Type](#)  
[Soggetti Non Operativi Type](#)  
[Territoriale Estero Italia Type](#)  
[Totale Componenti IK Type](#)  
[Totale Estero Italia Type](#)  
[Totale Geie Type](#)  
[Totale Operazioni Type](#)  
[Totale Produzione Type](#)  
[Valore Prod Minimo Type](#)  
[Valore Produzione Netta Type](#)  
[Valore Type](#)  
[Valori Type](#)  
[Var Aum Art5 Art6 Type](#)  
[Var Dim Art5 Art6 Type](#)  
[Var Dim IC Type](#)  
[Variazioni Aumento Art5 Type](#)  
[Variazioni Diminuzione Art5 Type](#)  
[Variazioni IAS Type](#)  
[Variazioni Type](#)  
[Versamento Imposta Funz Type](#)  
[Versamento Imposta Type](#)  
[Zone Franche Urbane Type](#)

Simple types

[Anno Operazione Type](#)  
[Codice Deduzione Type](#)  
[Codice Detrazione Type](#)  
[Codice Identificativo Type](#)  
[Codice Zfu Type](#)  
[Dichiarazione Unico Type](#)  
[Eventi Ecc Type](#)  
[Tipo Operazione Type](#)

Elements  
[Documento](#)

Complex types  
[Documento Type](#)

Simple types  
[Identificativo Type](#)

Complex types

[Dati Anagrafici Type](#)  
[Dati Sottoscrittore Type](#)  
[Domicilio EE Type](#)  
[Domicilio Fiscale Type](#)  
[Domicilio Ita Type](#)  
[Firma Revisore Type](#)  
[Firma Type](#)  
[Frontespizio Type](#)  
[Impegno A Trasmettere Type](#)  
[Persone Fisiche Type](#)  
[Residenza Anagrafica Type](#)  
[Residenza Estera Type](#)  
[Soggetti Diversi Da PF Type](#)  
[Soggetti Non Residenti Type](#)  
[Soggetto Fiscale Type](#)  
[Tipo Dichiarazione Type](#)  
[Visto Conformita Type](#)

Elements

[Fornitura](#)  
[Messaggio](#)

Complex types

[ContenutoType](#)  
[IntestazioneType](#)

Simple types

[DatoAN Type](#)  
[DatoCB12 Type](#)  
[DatoCB Type](#)  
[DatoCF Type](#)  
[DatoCN Type](#)  
[DatoCP Type](#)  
[DatoD6 Type](#)  
[DatoDA Type](#)  
[DatoDN Type](#)  
[DatoDT Type](#)  
[DatoEM Type](#)  
[DatoGA Type](#)  
[DatoN1 Type](#)  
[DatoNP Type](#)  
[DatoNU Type](#)  
[DatoPC Type](#)  
[DatoPI Type](#)  
[DatoQU Type](#)  
[DatoTL Type](#)  
[DatoVP Type](#)

Simple types

[Casella Quadro Type](#)  
[Codice Carica Type](#)  
[Codice Regione Type](#)  
[Natura Giuridica Type](#)  
[Sesso Type](#)  
[Situazione Type](#)  
[Stato Type](#)

Simple types

[Eventi Ecc Type](#)

Simple types

[Estero](#)  
[PE Type](#)  
[PN Type](#)  
[PR Type](#)  
[ProvincieCroate](#)  
[ProvincieItaliane](#)

element **ContributiAssicurazioni**

diagram	 <b>ContributiAssicurazioni</b>
namespace	urn:www.agenziaentrate.gov.it:specificheTecniche:sco:ira
type	<a href="#">DatoNP Type</a>
properties	content simple
used by	complexTypes <a href="#">Deduzioni Agricoli IK Type</a> <a href="#">Deduzioni Commerc IK Type</a>

facets	Kind pattern	Value [1-9]{1}{0-9}*	annotation
source	<xs:element name="ContributiAssicurazioni" type="cm:DatoNP_Type"/>		

**element DeduzioniRedditiRicercatori**

diagram			
namespace	urn:www.agenziaentrate.gov.it:specificheTecniche:sco:ira		
type	<a href="#">DatoNP_Type</a>		
properties	content simple		
used by	complexTypees <a href="#">Deduzioni Commerc IK_Type</a> <a href="#">Deduzioni Istituz IK_Type</a>		
facets	Kind pattern	Value [1-9]{1}{0-9}*	annotation
source	<xs:element name="DeduzioniRedditiRicercatori" type="cm:DatoNP_Type"/>		

**element ErroriContabili**

diagram			
namespace	urn:www.agenziaentrate.gov.it:specificheTecniche:sco:ira		
type	<a href="#">DatoNP_Type</a>		
properties	content simple		
used by	complexTypees <a href="#">Altre Variazioni_Type</a> <a href="#">Totale Componenti IK_Type</a>		
facets	Kind pattern	Value [1-9]{1}{0-9}*	annotation
source	<xs:element name="ErroriContabili" type="cm:DatoNP_Type"/>		

**element Fornitura**

diagram			
namespace	urn:www.agenziaentrate.gov.it:specificheTecniche:sco:ira		
properties	content complex substGrp tm:Fornitura		
children	<a href="#">ir:Intestazione</a> <a href="#">ir:Dichiarazione</a>		
source	<pre>&lt;xs:element name="Fornitura" substitutionGroup="tm:Fornitura"&gt;   &lt;xs:complexType&gt;     &lt;xs:sequence&gt;       &lt;xs:element name="Intestazione" type="ir:Intestazione_IRAP_Type"/&gt;       &lt;xs:element name="Dichiarazione" type="ir:Dichiarazione_IRAP_Type" maxOccurs="unbounded"/&gt;     &lt;/xs:sequence&gt;   &lt;/xs:complexType&gt;</pre>		



	</xs:element>
--	---------------

**element Fornitura/Intestazione**

diagram	
namespace	urn:www.agenziaentrate.gov.it:specificheTecniche:sco:ira
type	<a href="#">ir:Intestazione_IRAP_Type</a>
properties	isRef 0 content complex
children	<a href="#">ir:TipoFornitore</a> <a href="#">ir:SpazioUtente</a>
source	<xs:element name="Intestazione" type="ir:Intestazione_IRAP_Type"/>

**element Fornitura/Dichiarazione**

diagram													
namespace	urn:www.agenziaentrate.gov.it:specificheTecniche:sco:ira												
type	<a href="#">ir:Dichiarazione_IRAP_Type</a>												
properties	isRef 0 minOcc 1 maxOcc unbounded content complex												
children	<a href="#">ir:Frontespizio</a> <a href="#">ir:DatiContabili</a>												
attributes	<table border="1"> <thead> <tr> <th>Name</th> <th>Type</th> <th>Use</th> <th>Default</th> <th>Fixed</th> <th>annotation</th> </tr> </thead> <tbody> <tr> <td><a href="#">identificativo</a></td> <td><a href="#">Identificativo_Type</a></td> <td>required</td> <td></td> <td></td> <td></td> </tr> </tbody> </table>	Name	Type	Use	Default	Fixed	annotation	<a href="#">identificativo</a>	<a href="#">Identificativo_Type</a>	required			
Name	Type	Use	Default	Fixed	annotation								
<a href="#">identificativo</a>	<a href="#">Identificativo_Type</a>	required											
source	<xs:element name="Dichiarazione" type="ir:Dichiarazione_IRAP_Type" maxOccurs="unbounded"/>												

**element RegimeArt27**

diagram	
namespace	urn:www.agenziaentrate.gov.it:specificheTecniche:sco:ira
type	<a href="#">DatoNP_Type</a>

properties	content simple
used by	complexTypes <a href="#">Componenti Negativi IQ Type</a> <a href="#">Componenti Positivi IQ Type</a>
facets	Kind Value annotation pattern [1-9]{1}[0-9]*
source	<code>&lt;xs:element name="RegimeArt27" type="cm:DatoNP_Type"/&gt;</code>

**element ValoreProduzione**

diagram	
namespace	urn:www.agenziaentrate.gov.it:specificheTecniche:sco:ira
type	<a href="#">DatoNU_Type</a>
properties	content simple
used by	complexTypes <a href="#">Produzione Art5 Art6 Type</a> <a href="#">Produzione Art5 Bis IQ Type</a> <a href="#">Produzione Art5 Bis Type</a> <a href="#">Produzione Art5 Type</a> <a href="#">Produzione Arti Professioni Type</a> <a href="#">Produzione Att Agricola Type</a> <a href="#">Produzione Regime Forf Type</a>
facets	Kind Value annotation maxLength 16 pattern (\-[1-9] [1-9])[0-9]*
source	<code>&lt;xs:element name="ValoreProduzione" type="cm:DatoNU_Type"/&gt;</code>

**complexType Acconti\_Versati\_Type**

diagram	
namespace	urn:www.agenziaentrate.gov.it:specificheTecniche:sco:ira
children	<a href="#">ir:AccontiSospesi</a> <a href="#">ir:CreditoRiversato</a> <a href="#">ir:Importo</a>
used by	elements <a href="#">Modulo IR_Type/VersamentoImposta/AccontiVersati</a> <a href="#">Versamento Imposta_Type/AccontiVersati</a> <a href="#">Versamento Imposta Funz_Type/AccontiVersati</a>
source	<code>&lt;xs:complexType name="Acconti_Versati_Type"&gt; &lt;xs:sequence&gt; &lt;xs:element name="AccontiSospesi" type="cm:DatoNP_Type" minOccurs="0"/&gt; &lt;xs:element name="CreditoRiversato" type="cm:DatoNP_Type" minOccurs="0"/&gt; &lt;xs:element name="Importo" type="cm:DatoNP_Type"/&gt; &lt;/xs:sequence&gt; &lt;/xs:complexType&gt;</code>

**element Acconti\_Versati\_Type/AccontiSospesi**

diagram	
namespace	urn:www.agenziaentrate.gov.it:specificheTecniche:sco:ira
type	<a href="#">DatoNP_Type</a>

properties	isRef 0 minOcc 0 maxOcc 1 content simple
facets	Kind Value annotation pattern [1-9]{1}[0-9]*
source	<xs:element name="AccontiSospesi" type="cm:DatoNP_Type" minOccurs="0"/>

element **Acconti\_Versati\_Type/CreditoRiversato**

diagram	
namespace	urn:www.agenziaentrate.gov.it:specificheTecniche:sco:ira
type	<a href="#">DatoNP_Type</a>
properties	isRef 0 minOcc 0 maxOcc 1 content simple
facets	Kind Value annotation pattern [1-9]{1}[0-9]*
source	<xs:element name="CreditoRiversato" type="cm:DatoNP_Type" minOccurs="0"/>

element **Acconti\_Versati\_Type/Importo**

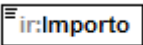
diagram	
namespace	urn:www.agenziaentrate.gov.it:specificheTecniche:sco:ira
type	<a href="#">DatoNP_Type</a>
properties	isRef 0 content simple
facets	Kind Value annotation pattern [1-9]{1}[0-9]*
source	<xs:element name="Importo" type="cm:DatoNP_Type"/>

complexType **Adeg\_Studi\_Setto**

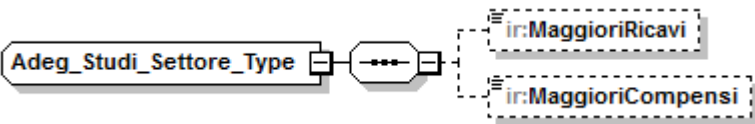
diagram	
namespace	urn:www.agenziaentrate.gov.it:specificheTecniche:sco:ira
children	<a href="#">ir:MaggioriRicavi</a> <a href="#">ir:MaggioriCompensi</a>
used by	element <a href="#">Primo_Modulo_Type/AdegStudiSetto</a>
source	<xs:complexType name="Adeg_Studi_Setto_Type"> <xs:sequence> <xs:element name="MaggioriRicavi" type="cm:DatoNP_Type" minOccurs="0"/> <xs:element name="MaggioriCompensi" type="cm:DatoNP_Type" minOccurs="0"/> </xs:sequence> </xs:complexType>

element **Adeg\_Studi\_Settore\_Type/MaggioriRicavi**

diagram	
namespace	urn:www.agenziaentrate.gov.it:specificheTecniche:sco:ira
type	<a href="#">DatoNP_Type</a>
properties	isRef 0 minOcc 0 maxOcc 1 content simple
facets	Kind Value annotation pattern [1-9]{1}[0-9]*
source	<xs:element name="MaggioriRicavi" type="cm:DatoNP_Type" minOccurs="0"/>

element **Adeg\_Studi\_Settore\_Type/MaggioriCompensi**

diagram	
namespace	urn:www.agenziaentrate.gov.it:specificheTecniche:sco:ira
type	<a href="#">DatoNP_Type</a>
properties	isRef 0 minOcc 0 maxOcc 1 content simple
facets	Kind Value annotation pattern [1-9]{1}[0-9]*
source	<xs:element name="MaggioriCompensi" type="cm:DatoNP_Type" minOccurs="0"/>

complexType **Adeguamento\_Studi\_Type**

diagram	
namespace	urn:www.agenziaentrate.gov.it:specificheTecniche:sco:ira
children	<a href="#">ir:MaggioriCompensi</a>
source	<xs:complexType name="Adeguamento_Studi_Type"> <xs:sequence> <xs:element name="MaggioriCompensi" type="cm:DatoNP_Type" minOccurs="0"/> </xs:sequence> </xs:complexType>

element **Adeguamento\_Studi\_Type/MaggioriCompensi**

diagram	
namespace	urn:www.agenziaentrate.gov.it:specificheTecniche:sco:ira
type	<a href="#">DatoNP_Type</a>

properties	isRef 0 minOcc 0 maxOcc 1 content simple
facets	Kind Value annotation pattern [1-9]{1}[0-9]*
source	<xs:element name="MaggioriCompensi" type="cm:DatoNP_Type" minOccurs="0"/>

complexType **Altre\_Variazioni\_Type**

diagram	
namespace	urn:www.agenziaentrate.gov.it:specificheTecniche:sco:ira
children	<a href="#">ir:ErroriContabili</a> <a href="#">ir:Importo</a>
used by	elements <a href="#">Variazioni Aumento Art5_Type/AltreVariazioni</a> <a href="#">Variazioni Diminuzione Art5_Type/AltreVariazioni</a>
source	<xs:complexType name="Altre_Variazioni_Type"> <xs:sequence> <xs:element ref="ir:ErroriContabili" minOccurs="0"/> <xs:element name="Importo" type="cm:DatoNP_Type" minOccurs="0"/> </xs:sequence> </xs:complexType>

element **Altre\_Variazioni\_Type/Importo**

diagram	
namespace	urn:www.agenziaentrate.gov.it:specificheTecniche:sco:ira
type	<a href="#">DatoNP_Type</a>
properties	isRef 0 minOcc 0 maxOcc 1 content simple
facets	Kind Value annotation pattern [1-9]{1}[0-9]*
source	<xs:element name="Importo" type="cm:DatoNP_Type" minOccurs="0"/>

complexType **Amministrazioni\_Att\_Commerciali\_Type**

<p>diagram</p>	
<p>namespace</p>	<p>urn:www.agenziaentrate.gov.it:specificheTecniche:sco:ira</p>
<p>children</p>	<p><a href="#">ir:ComponentiPositivi</a> <a href="#">ir:TotalePositivi</a> <a href="#">ir:ComponentiNegativi</a> <a href="#">ir:TotaleNegativi</a> <a href="#">ir:Deduzioni</a> <a href="#">ir:ValoreProduzione</a> <a href="#">ir:ImportoAliquotaAgricolo</a></p>
<p>used by</p>	<p>elements <a href="#">PrimoModulo_IK_Type/AmministrazioniAttCommerciali</a> <a href="#">Modulo_IK_Type/AmministrazioniAttCommerciali</a></p>
<p>source</p>	<pre>&lt;xs:complexType name="Amministrazioni_Att_Commerciali_Type"&gt;   &lt;xs:sequence&gt;     &lt;xs:element name="ComponentiPositivi" type="ir:Componenti_Positivi_Art5_Type"       minOccurs="0"/&gt;     &lt;xs:element name="TotalePositivi" type="ir:Totale_Componenti_IK_Type"       minOccurs="0"/&gt;     &lt;xs:element name="ComponentiNegativi" type="ir:Componenti_Negativi_Art5_Type"       minOccurs="0"/&gt;     &lt;xs:element name="TotaleNegativi" type="ir:Totale_Componenti_IK_Type"       minOccurs="0"/&gt;     &lt;xs:element name="Deduzioni" type="ir:Deduzioni_Commerc_IK_Type"       minOccurs="0"/&gt;     &lt;xs:element name="ValoreProduzione" type="cm:DatoNU_Type" minOccurs="0"/&gt;     &lt;xs:element name="ImportoAliquotaAgricolo" type="cm:DatoNP_Type"       minOccurs="0"/&gt;   &lt;/xs:sequence&gt; &lt;/xs:complexType&gt;</pre>

element **Amministrazioni\_Att\_Commerciali\_Type/ComponentiPositivi**

<p>diagram</p>	
<p>namespace</p>	<p>urn:www.agenziaentrate.gov.it:specificheTecniche:sco:ira</p>

type	<a href="#">ir:Componenti Positivi Art5 Type</a>
properties	isRef 0 minOcc 0 maxOcc 1 content complex
children	<a href="#">ir:RicaviVendite</a> <a href="#">ir:VariazioniRimanenzeProdotti</a> <a href="#">ir:VariazioniLavoriInCorso</a> <a href="#">ir:IncrementiImmobilizzazioni</a> <a href="#">ir:AltriRicavi</a>
source	<xs:element name="ComponentiPositivi" type="ir:Componenti_Positivi_Art5_Type" minOccurs="0"/>

element **Amministrazione Att Commerciali Type/TotalePositivi**

diagram	
namespace	urn:www.agenziaentrate.gov.it:specificheTecniche:sco:ira
type	<a href="#">ir:Totale Componenti IK Type</a>
properties	isRef 0 minOcc 0 maxOcc 1 content complex
children	<a href="#">ir:ErroriContabili</a> <a href="#">ir:Totale</a>
source	<xs:element name="TotalePositivi" type="ir:Totale_Componenti_IK_Type" minOccurs="0"/>

element **Amministrazione Att Commerciali Type/ComponentiNegativi**

diagram	
namespace	urn:www.agenziaentrate.gov.it:specificheTecniche:sco:ira
type	<a href="#">ir:Componenti Negativi Art5 Type</a>
properties	isRef 0 minOcc 0 maxOcc 1

	content complex
children	<a href="#">ir:CostiMateriePrime</a> <a href="#">ir:CostiServizi</a> <a href="#">ir:CostiGodimentoBeni</a> <a href="#">ir:AmmortamentoImmateriali</a> <a href="#">ir:AmmortamentoImmateriali</a> <a href="#">ir:VariazioniRimanenze</a> <a href="#">ir:OneriGestione</a>
source	<xs:element name="ComponentiNegativi" type="ir:Componenti_Negativi_Art5_Type" minOccurs="0"/>

**element Amministrazioni Att Commerciali Type/TotaleNegativi**

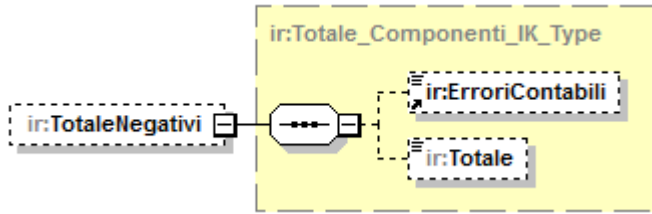
diagram	
namespace	urn:www.agenziaentrate.gov.it:specificheTecniche:sco:ira
type	<a href="#">ir:Totale_Componenti_IK_Type</a>
properties	isRef 0 minOcc 0 maxOcc 1 content complex
children	<a href="#">ir:ErroriContabili</a> <a href="#">ir:Totale</a>
source	<xs:element name="TotaleNegativi" type="ir:Totale_Componenti_IK_Type" minOccurs="0"/>

**element Amministrazioni Att Commerciali Type/Deduzioni**

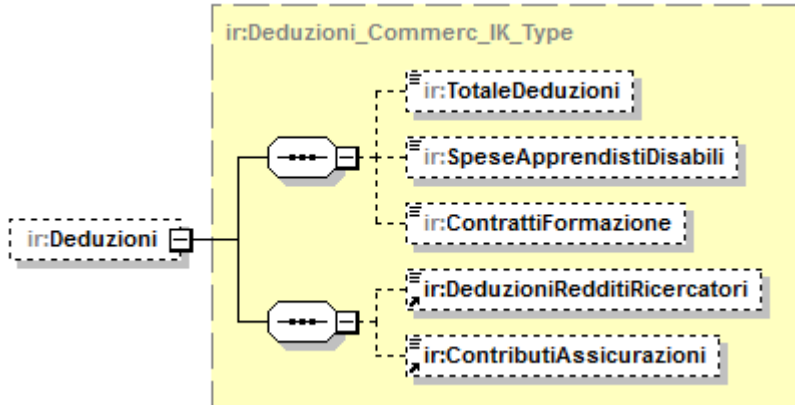
diagram	
namespace	urn:www.agenziaentrate.gov.it:specificheTecniche:sco:ira
type	<a href="#">ir:Deduzioni_Commerc_IK_Type</a>
properties	isRef 0 minOcc 0 maxOcc 1 content complex
children	<a href="#">ir:TotaleDeduzioni</a> <a href="#">ir:SpeseApprendistiDisabili</a> <a href="#">ir:ContrattiFormazione</a> <a href="#">ir:DeduzioniRedditiRicercatori</a> <a href="#">ir:ContributiAssicurazioni</a>
source	<xs:element name="Deduzioni" type="ir:Deduzioni_Commerc_IK_Type" minOccurs="0"/>

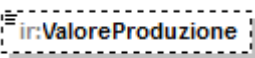

element **Amministrazioni\_Att\_Commerciali\_Type/ValoreProduzione**

diagram	
namespace	urn:www.agenziaentrate.gov.it:specificheTecniche:sco:ira
type	<a href="#">DatoNU_Type</a>
properties	isRef 0 minOcc 0 maxOcc 1 content simple
used by	complexTypes <a href="#">Produzione Art5 Art6_Type</a> <a href="#">Produzione Art5 Bis IQ_Type</a> <a href="#">Produzione Art5 Bis_Type</a> <a href="#">Produzione Art5_Type</a> <a href="#">Produzione Arti Professioni_Type</a> <a href="#">Produzione Att Agricola_Type</a> <a href="#">Produzione Regime Forf_Type</a>
facets	Kind Value annotation maxLength 16 pattern (\-[1-9][1-9])[0-9]*
source	<xs:element name="ValoreProduzione" type="cm:DatoNU_Type" minOccurs="0"/>

element **Amministrazioni\_Att\_Commerciali\_Type/ImportoAliquotaAgricolo**

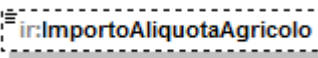
diagram	
namespace	urn:www.agenziaentrate.gov.it:specificheTecniche:sco:ira
type	<a href="#">DatoNP_Type</a>
properties	isRef 0 minOcc 0 maxOcc 1 content simple
facets	Kind Value annotation pattern [1-9]{1}[0-9]*
source	<xs:element name="ImportoAliquotaAgricolo" type="cm:DatoNP_Type" minOccurs="0"/>

complexType **Amministrazioni\_Att\_Istituzionali\_Type**

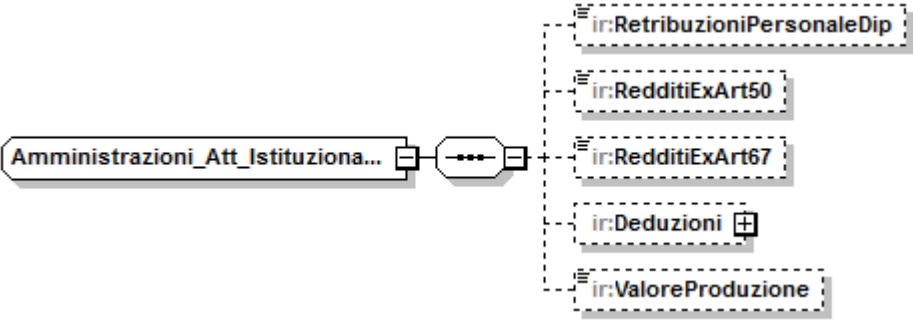
diagram	
namespace	urn:www.agenziaentrate.gov.it:specificheTecniche:sco:ira
children	<a href="#">ir:RetribuzioniPersonaleDip</a> <a href="#">ir:RedditiExArt50</a> <a href="#">ir:RedditiExArt67</a> <a href="#">ir:Deduzioni</a> <a href="#">ir:ValoreProduzione</a>
used by	elements <a href="#">PrimoModulo_IK_Type/AmministrazioniAttIstituzionali</a> <a href="#">Modulo_IK_Type/AmministrazioniAttIstituzionali</a>
source	<xs:complexType name="Amministrazioni_Att_Istituzionali_Type"> <xs:sequence> <xs:element name="RetribuzioniPersonaleDip" type="cm:DatoNP_Type" /> </xs:sequence> </xs:complexType>

<pre> minOccurs="0"/&gt;   &lt;xs:element name="RedditiExArt50" type="cm:DatoNP_Type" minOccurs="0"/&gt;   &lt;xs:element name="RedditiExArt67" type="cm:DatoNP_Type" minOccurs="0"/&gt;   &lt;xs:element name="Deduzioni" type="ir:Deduzioni_Istituz_IK_Type" minOccurs="0"/&gt;   &lt;xs:element name="ValoreProduzione" type="cm:DatoNU_Type" minOccurs="0"/&gt; &lt;/xs:sequence&gt; &lt;/xs:complexType&gt;                 </pre>
---

**element Amministrazioni\_Att\_Istituzionali\_Type/RetribuzioniPersonaleDip**

diagram	
namespace	urn:www.agenziaentrate.gov.it:specificheTecniche:sco:ira
type	<a href="#">DatoNP_Type</a>
properties	isRef 0 minOcc 0 maxOcc 1 content simple
facets	Kind Value annotation pattern [1-9]{1}[0-9]*
source	<pre>&lt;xs:element name="RetribuzioniPersonaleDip" type="cm:DatoNP_Type" minOccurs="0"/&gt;</pre>

**element Amministrazioni\_Att\_Istituzionali\_Type/RedditiExArt50**

diagram	
namespace	urn:www.agenziaentrate.gov.it:specificheTecniche:sco:ira
type	<a href="#">DatoNP_Type</a>
properties	isRef 0 minOcc 0 maxOcc 1 content simple
facets	Kind Value annotation pattern [1-9]{1}[0-9]*
source	<pre>&lt;xs:element name="RedditiExArt50" type="cm:DatoNP_Type" minOccurs="0"/&gt;</pre>

**element Amministrazioni\_Att\_Istituzionali\_Type/RedditiExArt67**

diagram	
namespace	urn:www.agenziaentrate.gov.it:specificheTecniche:sco:ira
type	<a href="#">DatoNP_Type</a>
properties	isRef 0 minOcc 0 maxOcc 1 content simple
facets	Kind Value annotation pattern [1-9]{1}[0-9]*
source	<pre>&lt;xs:element name="RedditiExArt67" type="cm:DatoNP_Type" minOccurs="0"/&gt;</pre>

element **Amministrazione Att Istituzionali Type/Deduzioni**

diagram	
namespace	urn:www.agenziaentrate.gov.it:specificheTecniche:sco:ira
type	<a href="#">ir:Deduzioni Istituz IK Type</a>
properties	isRef 0 minOcc 0 maxOcc 1 content complex
children	<a href="#">ir:TotaleDeduzioni</a> <a href="#">ir:SpeseApprendistiDisabili</a> <a href="#">ir:ContrattiFormazione</a> <a href="#">ir:DeduzioniRedditiRicercatori</a>
source	<xs:element name="Deduzioni" type="ir:Deduzioni_Istituz_IK_Type" minOccurs="0"/>

element **Amministrazione Att Istituzionali Type/ValoreProduzione**

diagram	
namespace	urn:www.agenziaentrate.gov.it:specificheTecniche:sco:ira
type	<a href="#">DatoNU Type</a>
properties	isRef 0 minOcc 0 maxOcc 1 content simple
used by	complexTypes <a href="#">Produzione Art5 Art6 Type</a> <a href="#">Produzione Art5 Bis IQ Type</a> <a href="#">Produzione Art5 Bis Type</a> <a href="#">Produzione Art5 Type</a> <a href="#">Produzione Arti Professioni Type</a> <a href="#">Produzione Att Agricola Type</a> <a href="#">Produzione Regime Forf Type</a>
facets	Kind Value annotation maxLength 16 pattern (\-[1-9][1-9])[0-9]*
source	<xs:element name="ValoreProduzione" type="cm:DatoNU_Type" minOccurs="0"/>

complexType **Amministrazioni\_Prod\_Agricoli\_Type**

diagram	
namespace	urn:www.agenziaentrate.gov.it:specificheTecniche:sco:ira
children	<a href="#">ir:Corrispettivi</a> <a href="#">ir:AcquistiProduzione</a> <a href="#">ir:Deduzioni</a> <a href="#">ir:ValoreProduzioneNetta</a> <a href="#">ir:ImportoAliquotaAgricolo</a>
used by	elements <a href="#">PrimoModulo_IK_Type/AmministrazioniProdAgricoli</a> <a href="#">Modulo_IK_Type/AmministrazioniProdAgricoli</a>
source	<pre>&lt;xs:complexType name="Amministrazioni_Prod_Agricoli_Type"&gt;   &lt;xs:sequence&gt;     &lt;xs:element name="Corrispettivi" type="cm:DatoNU_Type" minOccurs="0"/&gt;     &lt;xs:element name="AcquistiProduzione" type="cm:DatoNU_Type" minOccurs="0"/&gt;     &lt;xs:element name="Deduzioni" type="ir:Deduzioni_Agricoli_IK_Type" minOccurs="0"/&gt;     &lt;xs:element name="ValoreProduzioneNetta" type="cm:DatoNU_Type" minOccurs="0"/&gt;     &lt;xs:element name="ImportoAliquotaAgricolo" type="cm:DatoNP_Type" minOccurs="0"/&gt;   &lt;/xs:sequence&gt; &lt;/xs:complexType&gt;</pre>

element **Amministrazioni\_Prod\_Agricoli\_Type/Corrispettivi**

diagram	
namespace	urn:www.agenziaentrate.gov.it:specificheTecniche:sco:ira
type	<a href="#">DatoNU_Type</a>
properties	isRef 0 minOcc 0 maxOcc 1 content simple
facets	Kind Value annotation maxLength 16 pattern (\-[1-9][1-9][0-9]*)
source	<pre>&lt;xs:element name="Corrispettivi" type="cm:DatoNU_Type" minOccurs="0"/&gt;</pre>

element **Amministrazioni\_Prod\_Agricoli\_Type/AcquistiProduzione**

diagram	
namespace	urn:www.agenziaentrate.gov.it:specificheTecniche:sco:ira
type	<a href="#">DatoNU_Type</a>

properties	isRef 0 minOcc 0 maxOcc 1 content simple
facets	Kind Value annotation maxLength 16 pattern (\-[1-9][1-9])[0-9]*
source	<xs:element name="AcquistiProduzione" type="cm:DatoNU_Type" minOccurs="0"/>

element Amministrazioni\_Prod\_Agricoli\_Type/Deduzioni

diagram	
namespace	urn:www.agenziaentrate.gov.it:specificheTecniche:sco:ira
type	<a href="#">ir:Deduzioni_Agricoli_IK_Type</a>
properties	isRef 0 minOcc 0 maxOcc 1 content complex
children	<a href="#">ir:TotaleDeduzioni</a> <a href="#">ir:SpeseApprendistiDisabili</a> <a href="#">ir:ContrattiFormazione</a> <a href="#">ir:ContributiAssicurazioni</a>
source	<xs:element name="Deduzioni" type="ir:Deduzioni_Agricoli_IK_Type" minOccurs="0"/>

element Amministrazioni\_Prod\_Agricoli\_Type/ValoreProduzioneNetta

diagram	
namespace	urn:www.agenziaentrate.gov.it:specificheTecniche:sco:ira
type	<a href="#">DatoNU_Type</a>
properties	isRef 0 minOcc 0 maxOcc 1 content simple
facets	Kind Value annotation maxLength 16 pattern (\-[1-9][1-9])[0-9]*
source	<xs:element name="ValoreProduzioneNetta" type="cm:DatoNU_Type" minOccurs="0"/>

element Amministrazioni\_Prod\_Agricoli\_Type/ImportoAliquotaAgricolo

diagram	
---------	--

namespace	urn:www.agenziaentrate.gov.it:specificheTecniche:sco:ira
type	<a href="#">DatoNP_Type</a>
properties	isRef 0 minOcc 0 maxOcc 1 content simple
facets	Kind Value annotation pattern [1-9]{1}[0-9]*
source	<xs:element name="ImportoAliquotaAgricolo" type="cm:DatoNP_Type" minOccurs="0"/>

complexType **Banche\_Soggetti\_Finaz\_Type**

<p>diagram</p>	
<p>namespace</p>	<p>urn:www.agenziaentrate.gov.it:specificheTecniche:sco:ira</p>
<p>children</p>	<p> <a href="#">ir:InteressiAttivi</a>    <a href="#">ir:InteressiPassivi</a>    <a href="#">ir:MargineInteresse</a>    <a href="#">ir:CommissioniAttive</a>  <a href="#">ir:CommissioniPassive</a>    <a href="#">ir:CommissioniNette</a>    <a href="#">ir:DividendiProventiSimili</a>  <a href="#">ir:RisultatoNettoNegoziazione</a>    <a href="#">ir:RisultatoNettoCopertura</a>    <a href="#">ir:UtiliPerditeDaCessione</a>  <a href="#">ir:RisultatoFairValue</a>    <a href="#">ir:MargineIntermediazione</a>    <a href="#">ir:Dividendi</a>    <a href="#">ir:AmmortamentoBeni</a>  <a href="#">ir:SpeseAmministrative</a>    <a href="#">ir:RettificheDeterCreditImporto1</a>    <a href="#">ir:RettificheDeterCreditImporto2</a> </p>

	<a href="#">ir:RettificheDeterioramentoCrediti</a> <a href="#">ir:InteressiNetti</a> <a href="#">ir:RisultatoCommissioniProvvigioniTariffe</a> <a href="#">ir:CostiProduzioneBanconote</a> <a href="#">ir:RisultatoRedistribRedditoMonetario</a> <a href="#">ir:AmmortamentoImmobilizzazioni</a> <a href="#">ir:SpeseAmministrazione</a>
used by	element <a href="#">PrimoModulo_IC_Type/BancheSoggettiFinanz</a>
source	<pre> &lt;xs:complexType name="Banche_Soggetti_Finaz_Type"&gt;   &lt;xs:sequence&gt;     &lt;xs:element name="InteressiAttivi" type="cm:DatoNP_Type" minOccurs="0"/&gt;     &lt;xs:element name="InteressiPassivi" type="cm:DatoNP_Type" minOccurs="0"/&gt;     &lt;xs:element name="MargineInteresse" type="cm:DatoNU_Type" minOccurs="0"/&gt;     &lt;xs:element name="CommissioniAttive" type="cm:DatoNP_Type" minOccurs="0"/&gt;     &lt;xs:element name="CommissioniPassive" type="cm:DatoNP_Type" minOccurs="0"/&gt;     &lt;xs:element name="CommissioniNette" type="cm:DatoNU_Type" minOccurs="0"/&gt;     &lt;xs:element name="DividendiProventiSimili" type="cm:DatoNP_Type" minOccurs="0"/&gt;     &lt;xs:element name="RisultatoNettoNegoziazione" type="cm:DatoNU_Type" minOccurs="0"/&gt;     &lt;xs:element name="RisultatoNettoCopertura" type="cm:DatoNU_Type" minOccurs="0"/&gt;     &lt;xs:element name="UtiliPerditeDaCessione" type="cm:DatoNU_Type" minOccurs="0"/&gt;     &lt;xs:element name="RisultatoFairValue" type="cm:DatoNU_Type" minOccurs="0"/&gt;     &lt;xs:element name="MargineIntermediazione" type="cm:DatoNU_Type" minOccurs="0"/&gt;     &lt;xs:element name="Dividendi" type="cm:DatoNP_Type" minOccurs="0"/&gt;     &lt;xs:element name="AmmortamentoBeni" type="cm:DatoNP_Type" minOccurs="0"/&gt;     &lt;xs:element name="SpeseAmministrative" type="cm:DatoNP_Type" minOccurs="0"/&gt;     &lt;xs:element name="RettificheDeterCreditoImporto1" type="cm:DatoNU_Type" minOccurs="0"/&gt;     &lt;xs:element name="RettificheDeterCreditoImporto2" type="cm:DatoNU_Type" minOccurs="0"/&gt;     &lt;xs:element name="RettificheDeterioramentoCrediti" type="cm:DatoNU_Type" minOccurs="0"/&gt;     &lt;xs:element name="InteressiNetti" type="cm:DatoNU_Type" minOccurs="0"/&gt;     &lt;xs:element name="RisultatoCommissioniProvvigioniTariffe" type="cm:DatoNU_Type" minOccurs="0"/&gt;     &lt;xs:element name="CostiProduzioneBanconote" type="cm:DatoNU_Type" minOccurs="0"/&gt;     &lt;xs:element name="RisultatoRedistribRedditoMonetario" type="cm:DatoNU_Type" minOccurs="0"/&gt;     &lt;xs:element name="AmmortamentoImmobilizzazioni" type="cm:DatoNU_Type" minOccurs="0"/&gt;     &lt;xs:element name="SpeseAmministrazione" type="cm:DatoNU_Type" minOccurs="0"/&gt;   &lt;/xs:sequence&gt; &lt;/xs:complexType&gt; </pre>

element **Banche\_Soggetti\_Finaz\_Type/InteressiAttivi**

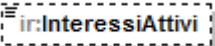
diagram	
namespace	urn:www.agenziaentrate.gov.it:specificheTecniche:sco:ira
type	<a href="#">DatoNP_Type</a>



properties	isRef 0 minOcc 0 maxOcc 1 content simple
facets	Kind Value annotation pattern [1-9]{1}[0-9]*
source	<xs:element name="InteressiAttivi" type="cm:DatoNP_Type" minOccurs="0"/>

element **Banche\_Soggetti\_Finaz\_Type/InteressiPassivi**

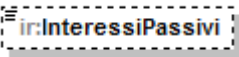
diagram	
namespace	urn:www.agenziaentrate.gov.it:specificheTecniche:sco:ira
type	<a href="#">DatoNP_Type</a>
properties	isRef 0 minOcc 0 maxOcc 1 content simple
facets	Kind Value annotation pattern [1-9]{1}[0-9]*
source	<xs:element name="InteressiPassivi" type="cm:DatoNP_Type" minOccurs="0"/>

element **Banche\_Soggetti\_Finaz\_Type/MarginelInteresse**

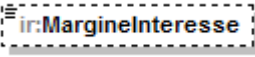
diagram	
namespace	urn:www.agenziaentrate.gov.it:specificheTecniche:sco:ira
type	<a href="#">DatoNU_Type</a>
properties	isRef 0 minOcc 0 maxOcc 1 content simple
facets	Kind Value annotation maxLength 16 pattern (\-[1-9][1-9])[0-9]*
source	<xs:element name="MarginelInteresse" type="cm:DatoNU_Type" minOccurs="0"/>

element **Banche\_Soggetti\_Finaz\_Type/CommissioniAttive**

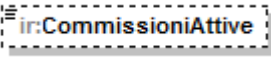
diagram	
namespace	urn:www.agenziaentrate.gov.it:specificheTecniche:sco:ira
type	<a href="#">DatoNP_Type</a>
properties	isRef 0 minOcc 0 maxOcc 1 content simple
facets	Kind Value annotation pattern [1-9]{1}[0-9]*
source	<xs:element name="CommissioniAttive" type="cm:DatoNP_Type" minOccurs="0"/>

**element Banche\_Soggetti\_Finaz\_Type/CommissioniPassive**

diagram	
namespace	urn:www.agenziaentrate.gov.it:specificheTecniche:sco:ira
type	<a href="#">DatoNP_Type</a>
properties	isRef 0 minOcc 0 maxOcc 1 content simple
facets	Kind Value annotation pattern [1-9]{1}[0-9]*
source	<xs:element name="CommissioniPassive" type="cm:DatoNP_Type" minOccurs="0"/>

**element Banche\_Soggetti\_Finaz\_Type/CommissioniNette**

diagram	
namespace	urn:www.agenziaentrate.gov.it:specificheTecniche:sco:ira
type	<a href="#">DatoNU_Type</a>
properties	isRef 0 minOcc 0 maxOcc 1 content simple
facets	Kind Value annotation maxLength 16 pattern (\-[1-9] [1-9])[0-9]*
source	<xs:element name="CommissioniNette" type="cm:DatoNU_Type" minOccurs="0"/>

**element Banche\_Soggetti\_Finaz\_Type/DividendiProventiSimili**

diagram	
namespace	urn:www.agenziaentrate.gov.it:specificheTecniche:sco:ira
type	<a href="#">DatoNP_Type</a>
properties	isRef 0 minOcc 0 maxOcc 1 content simple
facets	Kind Value annotation pattern [1-9]{1}[0-9]*
source	<xs:element name="DividendiProventiSimili" type="cm:DatoNP_Type" minOccurs="0"/>

**element Banche\_Soggetti\_Finaz\_Type/RisultatoNettoNegoziazione**

diagram	
namespace	urn:www.agenziaentrate.gov.it:specificheTecniche:sco:ira
type	<a href="#">DatoNU_Type</a>

properties	isRef 0 minOcc 0 maxOcc 1 content simple
facets	Kind Value annotation maxLength 16 pattern (\-[1-9][1-9])[0-9]*
source	<xs:element name="RisultatoNettoNegoziazione" type="cm:DatoNU_Type" minOccurs="0"/>

**element Banche\_Soggetti\_Finaz\_Type/RisultatoNettoCopertura**

diagram	
namespace	urn:www.agenziaentrate.gov.it:specificheTecniche:sco:ira
type	<a href="#">DatoNU_Type</a>
properties	isRef 0 minOcc 0 maxOcc 1 content simple
facets	Kind Value annotation maxLength 16 pattern (\-[1-9][1-9])[0-9]*
source	<xs:element name="RisultatoNettoCopertura" type="cm:DatoNU_Type" minOccurs="0"/>

**element Banche\_Soggetti\_Finaz\_Type/UtiliPerditeDaCessione**

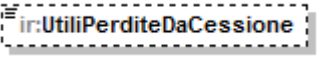
diagram	
namespace	urn:www.agenziaentrate.gov.it:specificheTecniche:sco:ira
type	<a href="#">DatoNU_Type</a>
properties	isRef 0 minOcc 0 maxOcc 1 content simple
facets	Kind Value annotation maxLength 16 pattern (\-[1-9][1-9])[0-9]*
source	<xs:element name="UtiliPerditeDaCessione" type="cm:DatoNU_Type" minOccurs="0"/>

**element Banche\_Soggetti\_Finaz\_Type/RisultatoFairValue**

diagram	
namespace	urn:www.agenziaentrate.gov.it:specificheTecniche:sco:ira
type	<a href="#">DatoNU_Type</a>
properties	isRef 0 minOcc 0 maxOcc 1 content simple

facets	Kind	Value	annotation
	maxLength	16	
	pattern	(\-[1-9][1-9])[0-9]*	
source	<xs:element name="RisultatoFairValue" type="cm:DatoNU_Type" minOccurs="0"/>		

**element Banche\_Soggetti\_Finaz\_Type/MargineIntermediazione**

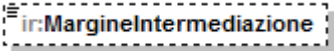
diagram			
namespace	urn:www.agenziaentrate.gov.it:specificheTecniche:sco:ira		
type	<a href="#">DatoNU_Type</a>		
properties	isRef	0	
	minOcc	0	
	maxOcc	1	
	content	simple	
facets	Kind	Value	annotation
	maxLength	16	
	pattern	(\-[1-9][1-9])[0-9]*	
source	<xs:element name="MargineIntermediazione" type="cm:DatoNU_Type" minOccurs="0"/>		

**element Banche\_Soggetti\_Finaz\_Type/Dividendi**

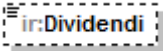
diagram			
namespace	urn:www.agenziaentrate.gov.it:specificheTecniche:sco:ira		
type	<a href="#">DatoNP_Type</a>		
properties	isRef	0	
	minOcc	0	
	maxOcc	1	
	content	simple	
facets	Kind	Value	annotation
	pattern	[1-9]{1}[0-9]*	
source	<xs:element name="Dividendi" type="cm:DatoNP_Type" minOccurs="0"/>		

**element Banche\_Soggetti\_Finaz\_Type/AmmortamentoBeni**

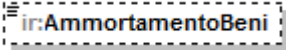
diagram			
namespace	urn:www.agenziaentrate.gov.it:specificheTecniche:sco:ira		
type	<a href="#">DatoNP_Type</a>		
properties	isRef	0	
	minOcc	0	
	maxOcc	1	
	content	simple	
facets	Kind	Value	annotation
	pattern	[1-9]{1}[0-9]*	
source	<xs:element name="AmmortamentoBeni" type="cm:DatoNP_Type" minOccurs="0"/>		

element **Banche\_Soggetti\_Finaz\_Type/SpeseAmministrative**

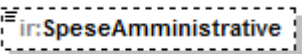
diagram	
namespace	urn:www.agenziaentrate.gov.it:specificheTecniche:sco:ira
type	<a href="#">DatoNP_Type</a>
properties	isRef 0 minOcc 0 maxOcc 1 content simple
facets	Kind Value annotation pattern [1-9]{1}[0-9]*
source	<xs:element name="SpeseAmministrative" type="cm:DatoNP_Type" minOccurs="0"/>

element **Banche\_Soggetti\_Finaz\_Type/RettificheDeterCreditoImporto1**

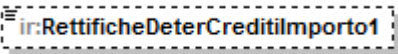
diagram	
namespace	urn:www.agenziaentrate.gov.it:specificheTecniche:sco:ira
type	<a href="#">DatoNU_Type</a>
properties	isRef 0 minOcc 0 maxOcc 1 content simple
facets	Kind Value annotation maxLength 16 pattern (\-[1-9][1-9])[0-9]*
source	<xs:element name="RettificheDeterCreditoImporto1" type="cm:DatoNU_Type" minOccurs="0"/>

element **Banche\_Soggetti\_Finaz\_Type/RettificheDeterCreditoImporto2**

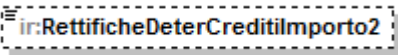
diagram	
namespace	urn:www.agenziaentrate.gov.it:specificheTecniche:sco:ira
type	<a href="#">DatoNU_Type</a>
properties	isRef 0 minOcc 0 maxOcc 1 content simple
facets	Kind Value annotation maxLength 16 pattern (\-[1-9][1-9])[0-9]*
source	<xs:element name="RettificheDeterCreditoImporto2" type="cm:DatoNU_Type" minOccurs="0"/>

element **Banche\_Soggetti\_Finaz\_Type/RettificheDeterioramentoCrediti**

diagram	
---------	---

namespace	urn:www.agenziaentrate.gov.it:specificheTecniche:sco:ira
type	<a href="#">DatoNU_Type</a>
properties	isRef 0 minOcc 0 maxOcc 1 content simple
facets	Kind Value annotation maxLength 16 pattern (\-[1-9][1-9])[0-9]*
source	<xs:element name="RettificheDeterioramentoCrediti" type="cm:DatoNU_Type" minOccurs="0"/>

**element Banche\_Soggetti\_Finaz\_Type/InteressiNetti**

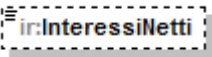
diagram	
namespace	urn:www.agenziaentrate.gov.it:specificheTecniche:sco:ira
type	<a href="#">DatoNU_Type</a>
properties	isRef 0 minOcc 0 maxOcc 1 content simple
facets	Kind Value annotation maxLength 16 pattern (\-[1-9][1-9])[0-9]*
source	<xs:element name="InteressiNetti" type="cm:DatoNU_Type" minOccurs="0"/>

**element Banche\_Soggetti\_Finaz\_Type/RisultatoCommissioniProvvigioniTariffe**

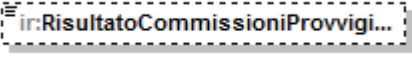
diagram	
namespace	urn:www.agenziaentrate.gov.it:specificheTecniche:sco:ira
type	<a href="#">DatoNU_Type</a>
properties	isRef 0 minOcc 0 maxOcc 1 content simple
facets	Kind Value annotation maxLength 16 pattern (\-[1-9][1-9])[0-9]*
source	<xs:element name="RisultatoCommissioniProvvigioniTariffe" type="cm:DatoNU_Type" minOccurs="0"/>

**element Banche\_Soggetti\_Finaz\_Type/CostiProduzioneBanconote**

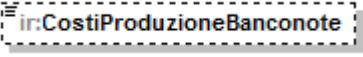
diagram	
namespace	urn:www.agenziaentrate.gov.it:specificheTecniche:sco:ira
type	<a href="#">DatoNU_Type</a>
properties	isRef 0 minOcc 0

	maxOcc 1 content simple
facets	Kind Value annotation maxLength 16 pattern (\-[1-9][1-9])[0-9]*
source	<xs:element name="CostiProduzioneBanconote" type="cm:DatoNU_Type" minOccurs="0"/>

**element Banche\_Soggetti\_Finaz\_Type/RisultatoRedistribRedditoMonetario**

diagram	
namespace	urn:www.agenziaentrate.gov.it:specificheTecniche:sco:ira
type	<a href="#">DatoNU_Type</a>
properties	isRef 0 minOcc 0 maxOcc 1 content simple
facets	Kind Value annotation maxLength 16 pattern (\-[1-9][1-9])[0-9]*
source	<xs:element name="RisultatoRedistribRedditoMonetario" type="cm:DatoNU_Type" minOccurs="0"/>

**element Banche\_Soggetti\_Finaz\_Type/AmmortamentoImmobilizzazioni**

diagram	
namespace	urn:www.agenziaentrate.gov.it:specificheTecniche:sco:ira
type	<a href="#">DatoNU_Type</a>
properties	isRef 0 minOcc 0 maxOcc 1 content simple
facets	Kind Value annotation maxLength 16 pattern (\-[1-9][1-9])[0-9]*
source	<xs:element name="AmmortamentoImmobilizzazioni" type="cm:DatoNU_Type" minOccurs="0"/>

**element Banche\_Soggetti\_Finaz\_Type/SpeseAmministrazione**

diagram	
namespace	urn:www.agenziaentrate.gov.it:specificheTecniche:sco:ira
type	<a href="#">DatoNU_Type</a>
properties	isRef 0 minOcc 0 maxOcc 1 content simple
facets	Kind Value annotation maxLength 16

	pattern	(\[1-9\][1-9][0-9]*
source	<xs:element name="SpeseAmministrazione" type="cm:DatoNU_Type" minOccurs="0"/>	

complexType **Codici\_Att\_Type**

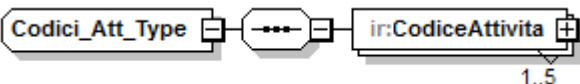
diagram	
namespace	urn:www.agenziaentrate.gov.it:specificheTecniche:sco:ira
children	<a href="#">ir:CodiceAttivita</a>
used by	elements <a href="#">PrimoModulo IS_Type/CodiciAtt Modulo IS_Type/CodiciAtt</a>
source	<pre>&lt;xs:complexType name="Codici_Att_Type"&gt;   &lt;xs:sequence&gt;     &lt;xs:element name="CodiceAttivita" maxOccurs="5"&gt;       &lt;xs:complexType&gt;         &lt;xs:sequence&gt;           &lt;xs:element name="Sezione" type="cm:DatoNP_Type" minOccurs="0"/&gt;           &lt;xs:element name="Valore" type="cm:DatoAN_Type" minOccurs="0"/&gt;         &lt;/xs:sequence&gt;       &lt;/xs:complexType&gt;     &lt;/xs:element&gt;   &lt;/xs:sequence&gt; &lt;/xs:complexType&gt;</pre>

element **Codici\_Att\_Type/CodiceAttivita**

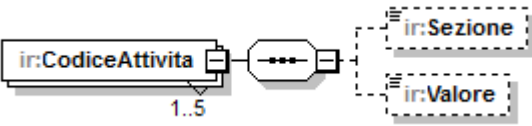
diagram	
namespace	urn:www.agenziaentrate.gov.it:specificheTecniche:sco:ira
properties	isRef 0 minOcc 1 maxOcc 5 content complex
children	<a href="#">ir:Sezione</a> <a href="#">ir:Valore</a>
source	<pre>&lt;xs:element name="CodiceAttivita" maxOccurs="5"&gt;   &lt;xs:complexType&gt;     &lt;xs:sequence&gt;       &lt;xs:element name="Sezione" type="cm:DatoNP_Type" minOccurs="0"/&gt;       &lt;xs:element name="Valore" type="cm:DatoAN_Type" minOccurs="0"/&gt;     &lt;/xs:sequence&gt;   &lt;/xs:complexType&gt; &lt;/xs:element&gt;</pre>

element **Codici\_Att\_Type/CodiceAttivita/Sezione**

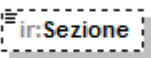
diagram	
---------	---



namespace	urn:www.agenziaentrate.gov.it:specificheTecniche:sco:ira
type	<a href="#">DatoNP_Type</a>
properties	isRef 0 minOcc 0 maxOcc 1 content simple
facets	Kind Value annotation pattern [1-9]{1}[0-9]*
source	<xs:element name="Sezione" type="cm:DatoNP_Type" minOccurs="0"/>

element **Codici Att\_Type/CodiceAttivita/Valore**

diagram	
namespace	urn:www.agenziaentrate.gov.it:specificheTecniche:sco:ira
type	<a href="#">DatoAN_Type</a>
properties	isRef 0 minOcc 0 maxOcc 1 content simple
facets	Kind Value annotation pattern ([0-9A-Z-]&quot;){1}([\., / ^*\(\)\ À É Ë Ï Ó Ü Û &quot; \\ / +)* 0-9A-Z&amp; ] \-
source	<xs:element name="Valore" type="cm:DatoAN_Type" minOccurs="0"/>

complexType **Comp\_Neg\_Art5\_Art6\_Type**

diagram	
namespace	urn:www.agenziaentrate.gov.it:specificheTecniche:sco:ira
type	extension of <a href="#">ir:Componenti_Negativi_Art5_Type</a>
properties	base ir:Componenti_Negativi_Art5_Type
children	<a href="#">ir:CostiMateriePrime</a> <a href="#">ir:CostiServizi</a> <a href="#">ir:CostiGodimentoBeni</a> <a href="#">ir:AmmortamentoImmMateriali</a> <a href="#">ir:AmmortamentoImmImmateriali</a> <a href="#">ir:VariazioniRimanenze</a> <a href="#">ir:OneriGestione</a> <a href="#">ir:InteressiPassiviOneri</a>

used by	element <a href="#">Produzione_Art5_Art6_Type/ComponentiNegativi</a>
source	<pre> &lt;xs:complexType name="Comp_Neg_Art5_Art6_Type"&gt;   &lt;xs:complexContent base="ir:Componenti_Negativi_Art5_Type"&gt;     &lt;xs:extension base="ir:Componenti_Negativi_Art5_Type"&gt;       &lt;xs:sequence&gt;         &lt;xs:element name="InteressiPassiviOneri" type="cm:DatoNU_Type"           minOccurs="0"/&gt;       &lt;/xs:sequence&gt;     &lt;/xs:extension&gt;   &lt;/xs:complexContent&gt; &lt;/xs:complexType&gt; </pre>

element **Comp\_Neg\_Art5\_Art6\_Type/InteressiPassiviOneri**

diagram										
namespace	urn:www.agenziaentrate.gov.it:specificheTecniche:sco:ira									
type	<a href="#">DatoNU_Type</a>									
properties	<table border="0"> <tr><td>isRef</td><td>0</td></tr> <tr><td>minOcc</td><td>0</td></tr> <tr><td>maxOcc</td><td>1</td></tr> <tr><td>content</td><td>simple</td></tr> </table>	isRef	0	minOcc	0	maxOcc	1	content	simple	
isRef	0									
minOcc	0									
maxOcc	1									
content	simple									
facets	<table border="0"> <tr><td>Kind</td><td>Value</td><td>annotation</td></tr> <tr><td>maxLength</td><td>16</td><td></td></tr> <tr><td>pattern</td><td>(\-[1-9] [1-9])[0-9]*</td><td></td></tr> </table>	Kind	Value	annotation	maxLength	16		pattern	(\-[1-9] [1-9])[0-9]*	
Kind	Value	annotation								
maxLength	16									
pattern	(\-[1-9] [1-9])[0-9]*									
source	<pre> &lt;xs:element name="InteressiPassiviOneri" type="cm:DatoNU_Type"   minOccurs="0"/&gt; </pre>									

complexType **Comp\_Pos\_Art5\_Art6\_Type**

diagram	
namespace	urn:www.agenziaentrate.gov.it:specificheTecniche:sco:ira
type	extension of <a href="#">ir:Componenti_Positivi_Art5_Type</a>
properties	base ir:Componenti_Positivi_Art5_Type
children	<a href="#">ir:RicaviVendite</a> <a href="#">ir:VariazioniRimanenzeProdotti</a> <a href="#">ir:VariazioniLavoriInCorso</a> <a href="#">ir:IncrementiImmobilizzazioni</a> <a href="#">ir:AltriRicavi</a> <a href="#">ir:InteressiAttiviProventi</a>
used by	element <a href="#">Produzione_Art5_Art6_Type/ComponentiPositivi</a>

source	<pre>&lt;xs:complexType name="Comp_Pos_Art5_Art6_Type"&gt;   &lt;xs:complexContent base="ir:Componenti_Positivi_Art5_Type"&gt;     &lt;xs:extension base="ir:Componenti_Positivi_Art5_Type"&gt;       &lt;xs:sequence&gt;         &lt;xs:element name="InteressiAttiviProventi" type="cm:DatoNU_Type"           minOccurs="0"/&gt;       &lt;/xs:sequence&gt;     &lt;/xs:extension&gt;   &lt;/xs:complexContent&gt; &lt;/xs:complexType&gt;</pre>
--------	--

element **Comp\_Pos\_Art5\_Art6\_Type/InteressiAttiviProventi**

diagram	
namespace	urn:www.agenziaentrate.gov.it:specificheTecniche:sco:ira
type	<a href="#">DatoNU_Type</a>
properties	isRef 0 minOcc 0 maxOcc 1 content simple
facets	Kind Value annotation maxLength 16 pattern (\-[1-9][1-9])[0-9]*
source	<pre>&lt;xs:element name="InteressiAttiviProventi" type="cm:DatoNU_Type"   minOccurs="0"/&gt;</pre>

complexType **Componenti\_Negativi\_Art5\_Bis\_Type**

diagram	
namespace	urn:www.agenziaentrate.gov.it:specificheTecniche:sco:ira
children	<a href="#">ir:CostiMateriePrime</a> <a href="#">ir:CostiServizi</a> <a href="#">ir:AmmortamentoBeniMateriali</a> <a href="#">ir:AmmortamentoBeniImmateriali</a> <a href="#">ir:CanoniLocazione</a>
used by	element <a href="#">Produzione_Art5_Bis_Type/ComponentiNegativi</a> complexType <a href="#">Componenti_Negativi_IQ_Type</a>
source	<pre>&lt;xs:complexType name="Componenti_Negativi_Art5_Bis_Type"&gt;   &lt;xs:sequence&gt;     &lt;xs:element name="CostiMateriePrime" type="cm:DatoNU_Type" minOccurs="0"/&gt;     &lt;xs:element name="CostiServizi" type="cm:DatoNP_Type" minOccurs="0"/&gt;     &lt;xs:element name="AmmortamentoBeniMateriali" type="cm:DatoNP_Type"       minOccurs="0"/&gt;     &lt;xs:element name="AmmortamentoBeniImmateriali" type="cm:DatoNP_Type"       minOccurs="0"/&gt;   &lt;/xs:sequence&gt; &lt;/xs:complexType&gt;</pre>

	<pre>&lt;xs:element name="CanoniLocazione" type="cm:DatoNP_Type" minOccurs="0"/&gt; &lt;/xs:sequence&gt; &lt;/xs:complexType&gt;</pre>
--	--

**element Componenti\_Negativi\_Art5\_Bis\_Type/CostiMateriePrime**

diagram	
namespace	urn:www.agenziaentrate.gov.it:specificheTecniche:sco:ira
type	<a href="#">DatoNU_Type</a>
properties	isRef 0 minOcc 0 maxOcc 1 content simple
facets	Kind Value annotation maxLength 16 pattern (\-[1-9][1-9])[0-9]*
source	<pre>&lt;xs:element name="CostiMateriePrime" type="cm:DatoNU_Type" minOccurs="0"/&gt;</pre>

**element Componenti\_Negativi\_Art5\_Bis\_Type/CostiServizi**

diagram	
namespace	urn:www.agenziaentrate.gov.it:specificheTecniche:sco:ira
type	<a href="#">DatoNP_Type</a>
properties	isRef 0 minOcc 0 maxOcc 1 content simple
facets	Kind Value annotation pattern [1-9]{1}[0-9]*
source	<pre>&lt;xs:element name="CostiServizi" type="cm:DatoNP_Type" minOccurs="0"/&gt;</pre>

**element Componenti\_Negativi\_Art5\_Bis\_Type/AmmortamentoBeniMateriali**

diagram	
namespace	urn:www.agenziaentrate.gov.it:specificheTecniche:sco:ira
type	<a href="#">DatoNP_Type</a>
properties	isRef 0 minOcc 0 maxOcc 1 content simple
facets	Kind Value annotation pattern [1-9]{1}[0-9]*
source	<pre>&lt;xs:element name="AmmortamentoBeniMateriali" type="cm:DatoNP_Type" minOccurs="0"/&gt;</pre>

element **Componenti\_Negativi\_Art5\_Bis\_Type/AmmortamentoBenilmmateriali**

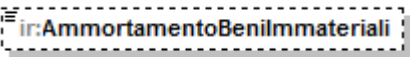
diagram	
namespace	urn:www.agenziaentrate.gov.it:specificheTecniche:sco:ira
type	<a href="#">DatoNP_Type</a>
properties	isRef 0 minOcc 0 maxOcc 1 content simple
facets	Kind Value annotation pattern [1-9]{1}[0-9]*
source	<xs:element name="AmmortamentoBenilmmateriali" type="cm:DatoNP_Type" minOccurs="0"/>

element **Componenti\_Negativi\_Art5\_Bis\_Type/CanoniLocazione**

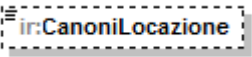
diagram	
namespace	urn:www.agenziaentrate.gov.it:specificheTecniche:sco:ira
type	<a href="#">DatoNP_Type</a>
properties	isRef 0 minOcc 0 maxOcc 1 content simple
facets	Kind Value annotation pattern [1-9]{1}[0-9]*
source	<xs:element name="CanoniLocazione" type="cm:DatoNP_Type" minOccurs="0"/>

complexType **Componenti\_Negativi\_Art5\_Type**

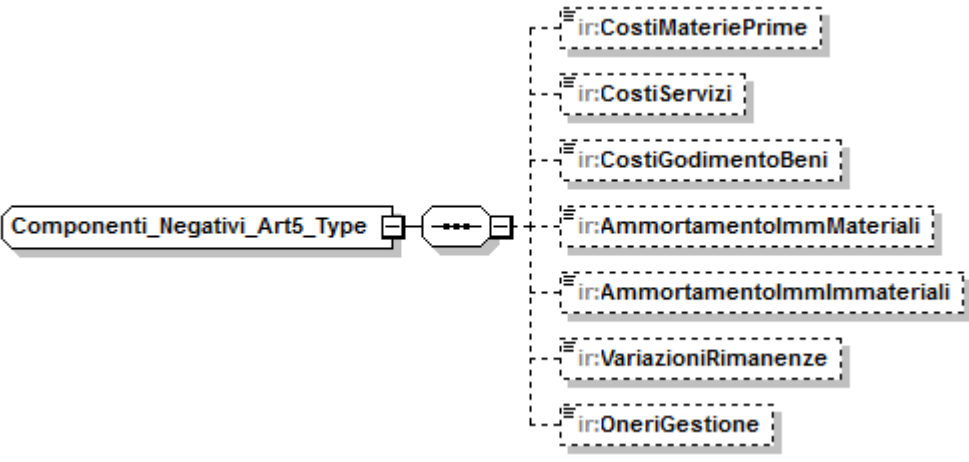
diagram	
namespace	urn:www.agenziaentrate.gov.it:specificheTecniche:sco:ira
children	<a href="#">ir:CostiMateriePrime</a> <a href="#">ir:CostiServizi</a> <a href="#">ir:CostiGodimentoBeni</a> <a href="#">ir:AmmortamentoImmMateriali</a> <a href="#">ir:AmmortamentoImmImmateriali</a> <a href="#">ir:VariazioniRimanenze</a> <a href="#">ir:OneriGestione</a>
used by	elements <a href="#">Amministrazioni Att Commerciali Type/ComponentiNegativi</a> <a href="#">Imprese Industriali Type/ComponentiNegativi</a> <a href="#">Produzione Art5 Type/ComponentiNegativi</a> complexType <a href="#">Comp Neg Art5 Art6 Type</a>
source	<xs:complexType name="Componenti_Negativi_Art5_Type">

<pre> &lt;xs:sequence&gt;   &lt;xs:element name="CostiMateriePrime" type="cm:DatoNP_Type" minOccurs="0"/&gt;   &lt;xs:element name="CostiServizi" type="cm:DatoNP_Type" minOccurs="0"/&gt;   &lt;xs:element name="CostiGodimentoBeni" type="cm:DatoNP_Type" minOccurs="0"/&gt;   &lt;xs:element name="AmmortamentoImmMateriali" type="cm:DatoNP_Type" minOccurs="0"/&gt;   &lt;xs:element name="AmmortamentoImmlmmateriali" type="cm:DatoNP_Type" minOccurs="0"/&gt;   &lt;xs:element name="VariazioniRimanenze" type="cm:DatoNU_Type" minOccurs="0"/&gt;   &lt;xs:element name="OneriGestione" type="cm:DatoNP_Type" minOccurs="0"/&gt; &lt;/xs:sequence&gt; &lt;/xs:complexType&gt;         </pre>
--

**element Componenti\_Negativi\_Art5\_Type/CostiMateriePrime**

diagram	
namespace	urn:www.agenziaentrate.gov.it:specificheTecniche:sco:ira
type	<a href="#">DatoNP_Type</a>
properties	isRef 0 minOcc 0 maxOcc 1 content simple
facets	Kind Value annotation pattern [1-9]{1}[0-9]*
source	<pre>&lt;xs:element name="CostiMateriePrime" type="cm:DatoNP_Type" minOccurs="0"/&gt;</pre>

**element Componenti\_Negativi\_Art5\_Type/CostiServizi**

diagram	
namespace	urn:www.agenziaentrate.gov.it:specificheTecniche:sco:ira
type	<a href="#">DatoNP_Type</a>
properties	isRef 0 minOcc 0 maxOcc 1 content simple
facets	Kind Value annotation pattern [1-9]{1}[0-9]*
source	<pre>&lt;xs:element name="CostiServizi" type="cm:DatoNP_Type" minOccurs="0"/&gt;</pre>

**element Componenti\_Negativi\_Art5\_Type/CostiGodimentoBeni**

diagram	
namespace	urn:www.agenziaentrate.gov.it:specificheTecniche:sco:ira
type	<a href="#">DatoNP_Type</a>
properties	isRef 0 minOcc 0 maxOcc 1

	content simple
facets	Kind Value annotation pattern [1-9]{1}[0-9]*
source	<xs:element name="CostiGodimentoBeni" type="cm:DatoNP_Type" minOccurs="0"/>

**element Componenti\_Negativi\_Art5\_Type/AmmortamentoImmMateriali**

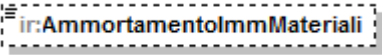
diagram	
namespace	urn:www.agenziaentrate.gov.it:specificheTecniche:sco:ira
type	<a href="#">DatoNP_Type</a>
properties	isRef 0 minOcc 0 maxOcc 1 content simple
facets	Kind Value annotation pattern [1-9]{1}[0-9]*
source	<xs:element name="AmmortamentoImmMateriali" type="cm:DatoNP_Type" minOccurs="0"/>

**element Componenti\_Negativi\_Art5\_Type/AmmortamentoImmImmateriali**

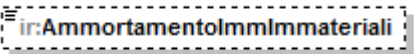
diagram	
namespace	urn:www.agenziaentrate.gov.it:specificheTecniche:sco:ira
type	<a href="#">DatoNP_Type</a>
properties	isRef 0 minOcc 0 maxOcc 1 content simple
facets	Kind Value annotation pattern [1-9]{1}[0-9]*
source	<xs:element name="AmmortamentoImmImmateriali" type="cm:DatoNP_Type" minOccurs="0"/>

**element Componenti\_Negativi\_Art5\_Type/VariazioniRimanenze**

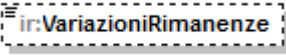
diagram	
namespace	urn:www.agenziaentrate.gov.it:specificheTecniche:sco:ira
type	<a href="#">DatoNU_Type</a>
properties	isRef 0 minOcc 0 maxOcc 1 content simple
facets	Kind Value annotation maxLength 16 pattern (\-[1-9][1-9])[0-9]*
source	<xs:element name="VariazioniRimanenze" type="cm:DatoNU_Type" minOccurs="0"/>

element **Componenti\_Negativi\_Art5\_Type/OneriGestione**

diagram	
namespace	urn:www.agenziaentrate.gov.it:specificheTecniche:sco:ira
type	<a href="#">DatoNP_Type</a>
properties	isRef 0 minOcc 0 maxOcc 1 content simple
facets	Kind Value annotation pattern [1-9]{1}[0-9]*
source	<code>&lt;xs:element name="OneriGestione" type="cm:DatoNP_Type" minOccurs="0"/&gt;</code>

complexType **Componenti\_Negativi\_IQ\_Type**

diagram	
namespace	urn:www.agenziaentrate.gov.it:specificheTecniche:sco:ira
type	extension of <a href="#">ir:Componenti_Negativi_Art5_Bis_Type</a>
properties	base ir:Componenti_Negativi_Art5_Bis_Type
children	<a href="#">ir:CostiMateriePrime</a> <a href="#">ir:CostiServizi</a> <a href="#">ir:AmmortamentoBeniMateriali</a> <a href="#">ir:AmmortamentoBeniImmateriali</a> <a href="#">ir:CanoniLocazione</a> <a href="#">ir:RegimeArt27</a>
used by	element <a href="#">Produzione_Art5_Bis_IQ_Type/ComponentiNegativi</a>
source	<code>&lt;xs:complexType name="Componenti_Negativi_IQ_Type"&gt; &lt;xs:complexContent&gt; &lt;xs:extension base="ir:Componenti_Negativi_Art5_Bis_Type"&gt; &lt;xs:sequence&gt; &lt;xs:element ref="ir:RegimeArt27" minOccurs="0"/&gt; &lt;/xs:sequence&gt; &lt;/xs:extension&gt; &lt;/xs:complexContent&gt; &lt;/xs:complexType&gt;</code>

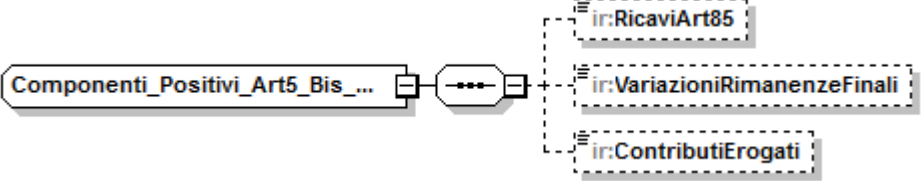

complexType **Componenti\_Positivi\_Art5\_Bis\_Type**

diagram					
namespace	urn:www.agenziaentrate.gov.it:specificheTecniche:sco:ira				
children	<a href="#">ir:RicaviArt85</a> <a href="#">ir:VariazioniRimanenzeFinali</a> <a href="#">ir:ContributiErogati</a>				
used by	<table border="0"> <tr> <td>element</td> <td><a href="#">Produzione_Art5_Bis_Type/ComponentiPositivi</a></td> </tr> <tr> <td>complexType</td> <td><a href="#">Componenti_Positivi_IQ_Type</a></td> </tr> </table>	element	<a href="#">Produzione_Art5_Bis_Type/ComponentiPositivi</a>	complexType	<a href="#">Componenti_Positivi_IQ_Type</a>
element	<a href="#">Produzione_Art5_Bis_Type/ComponentiPositivi</a>				
complexType	<a href="#">Componenti_Positivi_IQ_Type</a>				
source	<pre>&lt;xs:complexType name="Componenti_Positivi_Art5_Bis_Type"&gt;   &lt;xs:sequence&gt;     &lt;xs:element name="RicaviArt85" type="cm:DatoNU_Type" minOccurs="0"/&gt;     &lt;xs:element name="VariazioniRimanenzeFinali" type="cm:DatoNU_Type" minOccurs="0"/&gt;     &lt;xs:element name="ContributiErogati" type="cm:DatoNP_Type" minOccurs="0"/&gt;   &lt;/xs:sequence&gt; &lt;/xs:complexType&gt;</pre>				

element **Componenti\_Positivi\_Art5\_Bis\_Type/RicaviArt85**

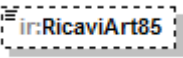
diagram										
namespace	urn:www.agenziaentrate.gov.it:specificheTecniche:sco:ira									
type	<a href="#">DatoNU_Type</a>									
properties	<table border="0"> <tr><td>isRef</td><td>0</td></tr> <tr><td>minOcc</td><td>0</td></tr> <tr><td>maxOcc</td><td>1</td></tr> <tr><td>content</td><td>simple</td></tr> </table>	isRef	0	minOcc	0	maxOcc	1	content	simple	
isRef	0									
minOcc	0									
maxOcc	1									
content	simple									
facets	<table border="0"> <tr><td>Kind</td><td>Value</td><td>annotation</td></tr> <tr><td>maxLength</td><td>16</td><td></td></tr> <tr><td>pattern</td><td>(\[1-9][1-9][0-9]*</td><td></td></tr> </table>	Kind	Value	annotation	maxLength	16		pattern	(\[1-9][1-9][0-9]*	
Kind	Value	annotation								
maxLength	16									
pattern	(\[1-9][1-9][0-9]*									
source	<pre>&lt;xs:element name="RicaviArt85" type="cm:DatoNU_Type" minOccurs="0"/&gt;</pre>									

element **Componenti\_Positivi\_Art5\_Bis\_Type/VariazioniRimanenzeFinali**

diagram										
namespace	urn:www.agenziaentrate.gov.it:specificheTecniche:sco:ira									
type	<a href="#">DatoNU_Type</a>									
properties	<table border="0"> <tr><td>isRef</td><td>0</td></tr> <tr><td>minOcc</td><td>0</td></tr> <tr><td>maxOcc</td><td>1</td></tr> <tr><td>content</td><td>simple</td></tr> </table>	isRef	0	minOcc	0	maxOcc	1	content	simple	
isRef	0									
minOcc	0									
maxOcc	1									
content	simple									
facets	<table border="0"> <tr><td>Kind</td><td>Value</td><td>annotation</td></tr> <tr><td>maxLength</td><td>16</td><td></td></tr> <tr><td>pattern</td><td>(\[1-9][1-9][0-9]*</td><td></td></tr> </table>	Kind	Value	annotation	maxLength	16		pattern	(\[1-9][1-9][0-9]*	
Kind	Value	annotation								
maxLength	16									
pattern	(\[1-9][1-9][0-9]*									
source	<pre>&lt;xs:element name="VariazioniRimanenzeFinali" type="cm:DatoNU_Type" minOccurs="0"/&gt;</pre>									

element **Componenti\_Positivi\_Art5\_Bis\_Type/ContributiErogati**

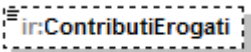
diagram	
namespace	urn:www.agenziaentrate.gov.it:specificheTecniche:sco:ira
type	<a href="#">DatoNP_Type</a>
properties	isRef 0 minOcc 0 maxOcc 1 content simple
facets	Kind Value annotation pattern [1-9]{1}[0-9]*
source	<xs:element name="ContributiErogati" type="cm:DatoNP_Type" minOccurs="0"/>

complexType **Componenti\_Positivi\_Art5\_Type**

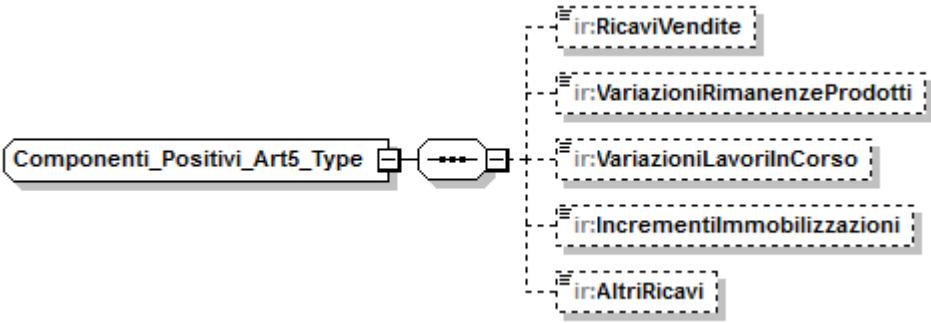
diagram	
namespace	urn:www.agenziaentrate.gov.it:specificheTecniche:sco:ira
children	<a href="#">ir:RicaviVendite</a> <a href="#">ir:VariazioniRimanenzeProdotti</a> <a href="#">ir:VariazioniLavoriInCorso</a> <a href="#">ir:IncrementiImmobilizzazioni</a> <a href="#">ir:AltriRicavi</a>
used by	elements <a href="#">Amministrazioni Att Commerciali Type/ComponentiPositivi</a> <a href="#">Imprese Industriali Type/ComponentiPositivi</a> <a href="#">Produzione Art5 Type/ComponentiPositivi</a> complexType <a href="#">Comp Pos Art5 Art6 Type</a>
source	<xs:complexType name="Componenti_Positivi_Art5_Type"> <xs:sequence> <xs:element name="RicaviVendite" type="cm:DatoNP_Type" minOccurs="0"/> <xs:element name="VariazioniRimanenzeProdotti" type="cm:DatoNU_Type" minOccurs="0"/> <xs:element name="VariazioniLavoriInCorso" type="cm:DatoNU_Type" minOccurs="0"/> <xs:element name="IncrementiImmobilizzazioni" type="cm:DatoNP_Type" minOccurs="0"/> <xs:element name="AltriRicavi" type="cm:DatoNP_Type" minOccurs="0"/> </xs:sequence> </xs:complexType>

element **Componenti\_Positivi\_Art5\_Type/RicaviVendite**

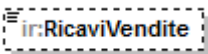
diagram	
namespace	urn:www.agenziaentrate.gov.it:specificheTecniche:sco:ira
type	<a href="#">DatoNP_Type</a>

properties	isRef 0 minOcc 0 maxOcc 1 content simple
facets	Kind Value annotation pattern [1-9]{1}[0-9]*
source	<xs:element name="RicaviVendite" type="cm:DatoNP_Type" minOccurs="0"/>

**element Componenti\_Positivi\_Art5\_Type/VariazioniRimanenzeProdotti**

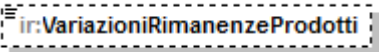
diagram	
namespace	urn:www.agenziaentrate.gov.it:specificheTecniche:sco:ira
type	<a href="#">DatoNU_Type</a>
properties	isRef 0 minOcc 0 maxOcc 1 content simple
facets	Kind Value annotation maxLength 16 pattern (\-[1-9][1-9])[0-9]*
source	<xs:element name="VariazioniRimanenzeProdotti" type="cm:DatoNU_Type" minOccurs="0"/>

**element Componenti\_Positivi\_Art5\_Type/VariazioniLavoriInCorso**

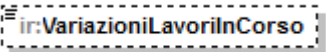
diagram	
namespace	urn:www.agenziaentrate.gov.it:specificheTecniche:sco:ira
type	<a href="#">DatoNU_Type</a>
properties	isRef 0 minOcc 0 maxOcc 1 content simple
facets	Kind Value annotation maxLength 16 pattern (\-[1-9][1-9])[0-9]*
source	<xs:element name="VariazioniLavoriInCorso" type="cm:DatoNU_Type" minOccurs="0"/>

**element Componenti\_Positivi\_Art5\_Type/IncrementiImmobilizzazioni**

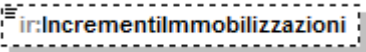
diagram	
namespace	urn:www.agenziaentrate.gov.it:specificheTecniche:sco:ira
type	<a href="#">DatoNP_Type</a>
properties	isRef 0 minOcc 0 maxOcc 1 content simple
facets	Kind Value annotation pattern [1-9]{1}[0-9]*

source	<code>&lt;xs:element name="IncrementiImmobilizzazioni" type="cm:DatoNP_Type" minOccurs="0"/&gt;</code>
--------	--

element **Componenti\_Positivi\_Art5\_Type/AltriRicavi**

diagram	
namespace	urn:www.agenziaentrate.gov.it:specificheTecniche:sco:ira
type	<a href="#">DatoNP_Type</a>
properties	isRef 0 minOcc 0 maxOcc 1 content simple
facets	Kind Value annotation pattern [1-9]{1}[0-9]*
source	<code>&lt;xs:element name="AltriRicavi" type="cm:DatoNP_Type" minOccurs="0"/&gt;</code>

complexType **Componenti\_Positivi\_IQ\_Type**

diagram	
namespace	urn:www.agenziaentrate.gov.it:specificheTecniche:sco:ira
type	extension of <a href="#">ir:Componenti_Positivi_Art5_Bis_Type</a>
properties	base ir:Componenti_Positivi_Art5_Bis_Type
children	<a href="#">ir:RicaviArt85</a> <a href="#">ir:VariazioniRimanenzeFinali</a> <a href="#">ir:ContributiErogati</a> <a href="#">ir:RegimeArt27</a>
used by	element <a href="#">Produzione_Art5_Bis_IQ_Type/ComponentiPositivi</a>
source	<code>&lt;xs:complexType name="Componenti_Positivi_IQ_Type"&gt;         &lt;xs:complexContent&gt;           &lt;xs:extension base="ir:Componenti_Positivi_Art5_Bis_Type"&gt;             &lt;xs:sequence&gt;               &lt;xs:element ref="ir:RegimeArt27" minOccurs="0"/&gt;             &lt;/xs:sequence&gt;           &lt;/xs:extension&gt;         &lt;/xs:complexContent&gt;       &lt;/xs:complexType&gt;</code>

complexType **Credito\_Ricevuto\_Type**

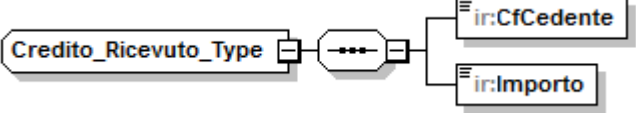
diagram	
namespace	urn:www.agenziaentrate.gov.it:specificheTecniche:sco:ira
children	<a href="#">ir:CfCedente</a> <a href="#">ir:Importo</a>
used by	element <a href="#">Operazioni Straordinarie Type/CreditoRicevuto</a>
source	<pre>&lt;xs:complexType name="Credito_Ricevuto_Type"&gt;   &lt;xs:sequence&gt;     &lt;xs:element name="CfCedente" type="cm:DatoCF_Type"/&gt;     &lt;xs:element name="Importo" type="cm:DatoNP_Type"/&gt;   &lt;/xs:sequence&gt; &lt;/xs:complexType&gt;</pre>

element **Credito\_Ricevuto\_Type/CfCedente**

diagram	
namespace	urn:www.agenziaentrate.gov.it:specificheTecniche:sco:ira
type	<a href="#">DatoCF_Type</a>
properties	isRef 0 content simple
facets	Kind Value annotation pattern [0-9]{11}[A-Z]{6}[0-9LMNPQRSTUV]{2}[A-Z]{1}[0-9LMNPQRSTUV]{2}[A-Z]{1}[0-9LMNPQRSTUV]{3}[A-Z]{1}
source	<pre>&lt;xs:element name="CfCedente" type="cm:DatoCF_Type"/&gt;</pre>

element **Credito\_Ricevuto\_Type/Importo**

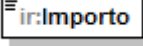
diagram	
namespace	urn:www.agenziaentrate.gov.it:specificheTecniche:sco:ira
type	<a href="#">DatoNP_Type</a>
properties	isRef 0 content simple
facets	Kind Value annotation pattern [1-9]{1}[0-9]*
source	<pre>&lt;xs:element name="Importo" type="cm:DatoNP_Type"/&gt;</pre>

complexType **Dati\_Contabili\_IRAP\_Type**

diagram	
namespace	urn:www.agenziaentrate.gov.it:specificheTecniche:sco:ira
children	<a href="#">ir:QuadroIQ</a> <a href="#">ir:QuadroIP</a> <a href="#">ir:QuadroIC</a> <a href="#">ir:QuadroIE</a> <a href="#">ir:QuadroIK</a> <a href="#">ir:QuadroIR</a> <a href="#">ir:QuadroIS</a>
used by	element <a href="#">Dichiarazione_IRAP_Type/DatiContabili</a>
source	<pre> &lt;xs:complexType name="Dati_Contabili_IRAP_Type"&gt;   &lt;xs:sequence&gt;     &lt;xs:choice minOccurs="0"&gt;       &lt;xs:element name="QuadroIQ" type="ir:QuadroIQ_Type"/&gt;       &lt;xs:element name="QuadroIP" type="ir:QuadroIP_Type"/&gt;       &lt;xs:element name="QuadroIC" type="ir:QuadroIC_Type"/&gt;       &lt;xs:element name="QuadroIE" type="ir:QuadroIE_Type"/&gt;       &lt;xs:element name="QuadroIK" type="ir:QuadroIK_Type"/&gt;     &lt;/xs:choice&gt;     &lt;xs:element name="QuadroIR" type="ir:QuadroIR_Type" minOccurs="0"/&gt;     &lt;xs:element name="QuadroIS" type="ir:QuadroIS_Type" minOccurs="0"/&gt;   &lt;/xs:sequence&gt; &lt;/xs:complexType&gt;         </pre>

element **Dati\_Contabili\_IRAP\_Type/QuadroIQ**

diagram	
namespace	urn:www.agenziaentrate.gov.it:specificheTecniche:sco:ira
type	<a href="#">ir:QuadroIQ_Type</a>
properties	isRef 0 content complex
children	<a href="#">ir:PrimoModulo</a> <a href="#">ir:Modulo</a>
source	<xs:element name="QuadroIQ" type="ir:QuadroIQ_Type"/>

element **Dati Contabili IRAP Type/QuadroIP**

diagram	
namespace	urn:www.agenziaentrate.gov.it:specificheTecniche:sco:ira
type	<a href="#">ir:QuadroIP_Type</a>
properties	isRef 0 content complex
children	<a href="#">ir:PrimoModulo</a> <a href="#">ir:Modulo</a>
source	<code>&lt;xs:element name="QuadroIP" type="ir:QuadroIP_Type"/&gt;</code>

element **Dati Contabili IRAP Type/QuadroIC**

diagram	
namespace	urn:www.agenziaentrate.gov.it:specificheTecniche:sco:ira
type	<a href="#">ir:QuadroIC_Type</a>
properties	isRef 0 content complex
children	<a href="#">ir:PrimoModulo</a>
source	<code>&lt;xs:element name="QuadroIC" type="ir:QuadroIC_Type"/&gt;</code>

element **Dati Contabili IRAP Type/QuadroIE**

diagram	
namespace	urn:www.agenziaentrate.gov.it:specificheTecniche:sco:ira
type	<a href="#">ir:QuadroIE_Type</a>
properties	isRef 0 content complex
children	<a href="#">ir:PrimoModulo</a> <a href="#">ir:Modulo</a>
source	<code>&lt;xs:element name="QuadroIE" type="ir:QuadroIE_Type"/&gt;</code>

element **Dati Contabili IRAP Type/QuadroIK**

diagram	
namespace	urn:www.agenziaentrate.gov.it:specificheTecniche:sco:ira
type	<a href="#">ir:QuadroIK_Type</a>
properties	isRef 0 content complex
children	<a href="#">ir:PrimoModulo</a> <a href="#">ir:Modulo</a>
source	<code>&lt;xs:element name="QuadroIK" type="ir:QuadroIK_Type"/&gt;</code>

element **Dati Contabili IRAP Type/QuadroIR**

diagram	
namespace	urn:www.agenziaentrate.gov.it:specificheTecniche:sco:ira
type	<a href="#">ir:QuadroIR_Type</a>
properties	isRef 0 minOcc 0 maxOcc 1 content complex
children	<a href="#">ir:PrimoModulo</a> <a href="#">ir:Modulo</a>
source	<code>&lt;xs:element name="QuadroIR" type="ir:QuadroIR_Type" minOccurs="0"/&gt;</code>

element **Dati Contabili IRAP Type/QuadroIS**

diagram	
namespace	urn:www.agenziaentrate.gov.it:specificheTecniche:sco:ira
type	<a href="#">ir:QuadroIS_Type</a>
properties	isRef 0 minOcc 0 maxOcc 1 content complex



children	<a href="#">ir:PrimoModulo</a> <a href="#">ir:Modulo</a>
source	<xs:element name="QuadroIS" type="ir:QuadroIS_Type" minOccurs="0"/>

complexType **Dati\_Convenzione\_Usa\_Type**

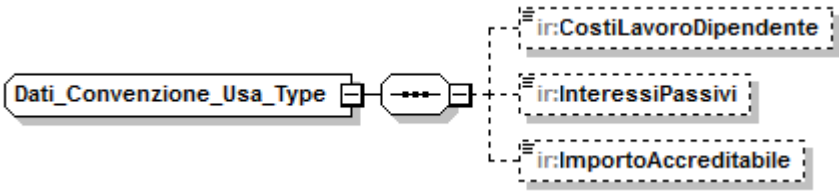
diagram	
namespace	urn:www.agenziaentrate.gov.it:specificheTecniche:sco:ira
children	<a href="#">ir:CostiLavoroDipendente</a> <a href="#">ir:InteressiPassivi</a> <a href="#">ir:ImportoAccreditabile</a>
used by	element <a href="#">PrimoModulo_IS_Type/DatiConvenzioneUsa</a>
source	<xs:complexType name="Dati_Convenzione_Usa_Type"> <xs:sequence> <xs:element name="CostiLavoroDipendente" type="cm:DatoNP_Type" minOccurs="0"/> <xs:element name="InteressiPassivi" type="cm:DatoNP_Type" minOccurs="0"/> <xs:element name="ImportoAccreditabile" type="cm:DatoNP_Type" minOccurs="0"/> </xs:sequence> </xs:complexType>

element **Dati\_Convenzione\_Usa\_Type/CostiLavoroDipendente**

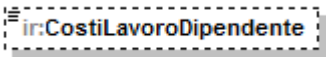
diagram	
namespace	urn:www.agenziaentrate.gov.it:specificheTecniche:sco:ira
type	<a href="#">DatoNP_Type</a>
properties	isRef 0 minOcc 0 maxOcc 1 content simple
facets	Kind Value annotation pattern [1-9]{1}[0-9]*
source	<xs:element name="CostiLavoroDipendente" type="cm:DatoNP_Type" minOccurs="0"/>

element **Dati\_Convenzione\_Usa\_Type/InteressiPassivi**

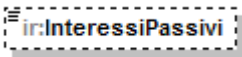
diagram	
namespace	urn:www.agenziaentrate.gov.it:specificheTecniche:sco:ira
type	<a href="#">DatoNP_Type</a>
properties	isRef 0 minOcc 0 maxOcc 1 content simple

facets	Kind pattern	Value [1-9]{1}[0-9]*	annotation
source	<xs:element name="InteressiPassivi" type="cm:DatoNP_Type" minOccurs="0"/>		

**element Dati\_Convenzione\_Usa\_Type/ImportoAccreditabile**

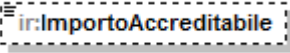
diagram			
namespace	urn:www.agenziaentrate.gov.it:specificheTecniche:sco:ira		
type	<a href="#">DatoNP_Type</a>		
properties	isRef	0	
	minOcc	0	
	maxOcc	1	
	content	simple	
facets	Kind pattern	Value [1-9]{1}[0-9]*	annotation
source	<xs:element name="ImportoAccreditabile" type="cm:DatoNP_Type" minOccurs="0"/>		

**complexType Dati\_Errore\_Type**

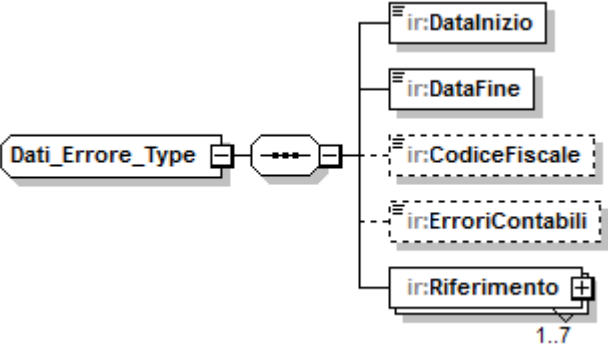
diagram			
namespace	urn:www.agenziaentrate.gov.it:specificheTecniche:sco:ira		
children	<a href="#">ir:Datalnizio</a> <a href="#">ir:DataFine</a> <a href="#">ir:CodiceFiscale</a> <a href="#">ir:ErroriContabili</a> <a href="#">ir:Riferimento</a>		
used by	element	<a href="#">Errori_Contabili_Type/DatiErrore</a>	
source	<pre> &lt;xs:complexType name="Dati_Errore_Type"&gt;   &lt;xs:sequence&gt;     &lt;xs:element name="Datalnizio" type="cm:DatoDT_Type"/&gt;     &lt;xs:element name="DataFine" type="cm:DatoDT_Type"/&gt;     &lt;xs:element name="CodiceFiscale" type="cm:DatoCF_Type" minOccurs="0"/&gt;     &lt;xs:element name="ErroriContabili" type="cm:DatoCB_Type" minOccurs="0"/&gt;     &lt;xs:element name="Riferimento" type="ir:Riferimento_Type" maxOccurs="7"/&gt;   &lt;/xs:sequence&gt; &lt;/xs:complexType&gt; </pre>		

**element Dati\_Errore\_Type/Datalnizio**

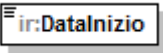
diagram			
namespace	urn:www.agenziaentrate.gov.it:specificheTecniche:sco:ira		

type	<a href="#">DatoDT_Type</a>	
properties	isRef 0 content simple	
facets	Kind Value length 8 pattern ((([0-9][12][0-9]3[01])(0[13578]10 12)\d{4}))(((0[1-9][12][0-9]30)(0[469]11)\d{4}))(((0[1-9]1[0-9]2[0-8])(02)\d{4}))(((29)(02)([02468][048]00))((29)(02)([13579][26]00))((29)(02)([0-9][0-9][0][48]))((29)(02)([0-9][0-9][2468][048]))((29)(02)([0-9][0-9][13579][26]))	annotation
source	<xs:element name="DataInizio" type="cm:DatoDT_Type"/>	

element Dati\_Errorre\_Type/DataFine

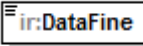
diagram		
namespace	urn:www.agenziaentrate.gov.it:specificheTecniche:sco:ira	
type	<a href="#">DatoDT_Type</a>	
properties	isRef 0 content simple	
facets	Kind Value length 8 pattern ((([0-9][12][0-9]3[01])(0[13578]10 12)\d{4}))(((0[1-9][12][0-9]30)(0[469]11)\d{4}))(((0[1-9]1[0-9]2[0-8])(02)\d{4}))(((29)(02)([02468][048]00))((29)(02)([13579][26]00))((29)(02)([0-9][0-9][0][48]))((29)(02)([0-9][0-9][2468][048]))((29)(02)([0-9][0-9][13579][26]))	annotation
source	<xs:element name="DataFine" type="cm:DatoDT_Type"/>	

element Dati\_Errorre\_Type/CodiceFiscale

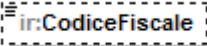
diagram		
namespace	urn:www.agenziaentrate.gov.it:specificheTecniche:sco:ira	
type	<a href="#">DatoCF_Type</a>	
properties	isRef 0 minOcc 0 maxOcc 1 content simple	
facets	Kind Value pattern [0-9]{11}[A-Z]{6}[0-9LMNPQRSTUVWXYZ]{2}[A-Z]{1}[0-9LMNPQRSTUVWXYZ]{2}[A-Z]{1}[0-9LMNPQRSTUVWXYZ]{3}[A-Z]{1}	annotation
source	<xs:element name="CodiceFiscale" type="cm:DatoCF_Type" minOccurs="0"/>	

element Dati\_Errorre\_Type/ErroriContabili

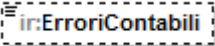
diagram	
namespace	urn:www.agenziaentrate.gov.it:specificheTecniche:sco:ira
type	<a href="#">DatoCB_Type</a>
properties	isRef 0 minOcc 0 maxOcc 1 content simple
used by	complexTypees <a href="#">Altre Variazioni_Type Totale Componenti IK_Type</a>

facets	Kind pattern	Value [01]	annotation
source	<xs:element name="ErroriContabili" type="cm:DatoCB_Type" minOccurs="0"/>		

element **Dati\_Errore\_Type/Riferimento**

diagram	
namespace	urn:www.agenziaentrate.gov.it:specificheTecniche:sco:ira
type	<a href="#">ir:Riferimento_Type</a>
properties	isRef 0 minOcc 1 maxOcc 7 content complex
children	<a href="#">ir:Quadro</a> <a href="#">ir:Modulo</a> <a href="#">ir:Rigo</a> <a href="#">ir:Colonna</a> <a href="#">ir:ImportoVariato</a>
source	<xs:element name="Riferimento" type="ir:Riferimento_Type" maxOccurs="7"/>

complexType **Dati\_Geie\_Type**

diagram	
namespace	urn:www.agenziaentrate.gov.it:specificheTecniche:sco:ira
children	<a href="#">ir:CodiceFiscale</a> <a href="#">ir:Quota</a>
used by	element <a href="#">Geie_Type/DatiGeie</a>
source	<pre>&lt;xs:complexType name="Dati_Geie_Type"&gt;   &lt;xs:sequence&gt;     &lt;xs:element name="CodiceFiscale" type="cm:DatoCF_Type"/&gt;     &lt;xs:element name="Quota" type="cm:DatoNU_Type"/&gt;   &lt;/xs:sequence&gt; &lt;/xs:complexType&gt;</pre>

element **Dati\_Geie\_Type/CodiceFiscale**

diagram	
namespace	urn:www.agenziaentrate.gov.it:specificheTecniche:sco:ira

type	<a href="#">DatoCF_Type</a>	
properties	isRef 0 content simple	
facets	Kind Value pattern [0-9]{11}[A-Z]{6}[0-9LMNPQRSTUVWXYZ]{2}[A-Z]{1}[0-9LMNPQRSTUVWXYZ]{2}[A-Z]{1}[0-9LMNPQRSTUVWXYZ]{3}[A-Z]{1}	annotation
source	<xs:element name="CodiceFiscale" type="cm:DatoCF_Type"/>	

element [Dati\\_Geie\\_Type/Quota](#)

diagram		
namespace	urn:www.agenziaentrate.gov.it:specificheTecniche:sco:ira	
type	<a href="#">DatoNU_Type</a>	
properties	isRef 0 content simple	
facets	Kind Value maxLength 16 pattern (\-[1-9] [1-9])[0-9]*	annotation
source	<xs:element name="Quota" type="cm:DatoNU_Type"/>	

complexType [Dati\\_Regione\\_Type](#)

diagram		
namespace	urn:www.agenziaentrate.gov.it:specificheTecniche:sco:ira	
children	<a href="#">ir:CodiceRegione</a> <a href="#">ir:CodiceDeduzione</a> <a href="#">ir:CodiceDetrazione</a> <a href="#">ir:Importo</a>	
used by	element <a href="#">Deduzioni Detrazioni Reg_Type/DatiRegione</a>	
source	<pre>&lt;xs:complexType name="Dati_Regione_Type"&gt;   &lt;xs:sequence&gt;     &lt;xs:element name="CodiceRegione" type="sc:Codice_Regione_Type"/&gt;     &lt;xs:choice&gt;       &lt;xs:element name="CodiceDeduzione" type="ir:Codice_Deduzione_Type"/&gt;       &lt;xs:element name="CodiceDetrazione" type="ir:Codice_Detrazione_Type"/&gt;     &lt;/xs:choice&gt;     &lt;xs:element name="Importo" type="cm:DatoNP_Type"/&gt;   &lt;/xs:sequence&gt; &lt;/xs:complexType&gt;</pre>	

element [Dati\\_Regione\\_Type/CodiceRegione](#)

diagram		
namespace	urn:www.agenziaentrate.gov.it:specificheTecniche:sco:ira	

type	<a href="#">Codice Regione Type</a>		
properties	isRef content	0 simple	
facets	Kind pattern	Value ((0-9A-Z[-])&quot;){1}([\. \., /° ^\(\\) À É È  Ò Ù Ü &quot; \\ \\ +)*	annotation 0-9A-Z&amp;#x2D;]
	enumeration	1	
	enumeration	2	
	enumeration	3	
	enumeration	4	
	enumeration	5	
	enumeration	6	
	enumeration	7	
	enumeration	8	
	enumeration	9	
	enumeration	10	
	enumeration	11	
	enumeration	12	
	enumeration	13	
	enumeration	14	
	enumeration	15	
	enumeration	16	
	enumeration	17	
	enumeration	18	
	enumeration	19	
	enumeration	20	
	enumeration	21	
source	<xs:element name="CodiceRegione" type="sc:Codice_Regione_Type"/>		

element **Dati Regione\_Type/CodiceDeduzione**

diagram			
namespace	urn:www.agenziaentrate.gov.it:specificheTecniche:sco:ira		
type	<a href="#">ir:Codice_Deduzione_Type</a>		
properties	isRef content	0 simple	
facets	Kind maxLength pattern	Value 1 [1-9]	annotation
	enumeration	1	
	enumeration	2	
	enumeration	3	
	enumeration	4	
source	<xs:element name="CodiceDeduzione" type="ir:Codice_Deduzione_Type"/>		

element **Dati\_Regione\_Type/CodiceDetrazione**

diagram	
namespace	urn:www.agenziaentrate.gov.it:specificheTecniche:sco:ira
type	<a href="#">ir:Codice_Detrazione_Type</a>
properties	isRef 0 content simple
facets	Kind Value annotation maxLength 1 pattern [1-9] enumeration 1 enumeration 2
source	<xs:element name="CodiceDetrazione" type="ir:Codice_Detrazione_Type"/>

element **Dati\_Regione\_Type/Importo**

diagram	
namespace	urn:www.agenziaentrate.gov.it:specificheTecniche:sco:ira
type	<a href="#">DatoNP_Type</a>
properties	isRef 0 content simple
facets	Kind Value annotation pattern [1-9]{1}[0-9]*
source	<xs:element name="Importo" type="cm:DatoNP_Type"/>

complexType **Dati\_Sottoscrittore\_Type**

diagram	
namespace	urn:www.agenziaentrate.gov.it:specificheTecniche:sco:ira
children	<a href="#">ir:CodiceFiscale</a> <a href="#">ir:CodiceCarica</a> <a href="#">ir:CodiceFiscaleSocieta</a> <a href="#">ir:DatiAnagrafici</a> <a href="#">ir:Telefono</a> <a href="#">ir:DataCarica</a> <a href="#">ir:InizioProcedura</a> <a href="#">ir:ProceduraNonTerminata</a> <a href="#">ir:FineProcedura</a>

used by	element <a href="#">Frontespizio_IRAP_Type/DatiSottoscrittore</a>
source	<pre> &lt;xs:complexType name="Dati_Sottoscrittore_Type"&gt;   &lt;xs:sequence&gt;     &lt;xs:element name="CodiceFiscale" type="cm:DatoCF_Type"/&gt;     &lt;xs:element name="CodiceCarica" type="sc:Codice_Carica_Type"/&gt;     &lt;xs:element name="CodiceFiscaleSocieta" type="cm:DatoCN_Type" minOccurs="0"/&gt;     &lt;xs:element name="DatiAnagrafici" type="sc:Dati_Anagrafici_Type"/&gt;     &lt;xs:element name="Telefono" type="cm:DatoTL_Type" minOccurs="0"/&gt;     &lt;xs:element name="DataCarica" type="cm:DatoDT_Type" minOccurs="0"/&gt;     &lt;xs:element name="InizioProcedura" type="cm:DatoDT_Type" minOccurs="0"/&gt;     &lt;xs:element name="ProceduraNonTerminata" type="cm:DatoCB_Type" minOccurs="0"/&gt;     &lt;xs:element name="FineProcedura" type="cm:DatoDT_Type" minOccurs="0"/&gt;   &lt;/xs:sequence&gt; &lt;/xs:complexType&gt; </pre>

element [Dati\\_Sottoscrittore\\_Type/CodiceFiscale](#)

diagram	
namespace	urn:www.agenziaentrate.gov.it:specificheTecniche:sco:ira
type	<a href="#">DatoCF_Type</a>
properties	isRef 0 content simple
facets	Kind Value annotation pattern [0-9]{11}[A-Z]{6}[0-9LMNPQRSTU]{2}[A-Z]{1}[0-9LMNPQRSTU]{2}[A-Z]{1}[0-9LMNPQRSTU]{3}[A-Z]{1}
source	<pre>&lt;xs:element name="CodiceFiscale" type="cm:DatoCF_Type"/&gt;</pre>

element [Dati\\_Sottoscrittore\\_Type/CodiceCarica](#)

diagram																												
namespace	urn:www.agenziaentrate.gov.it:specificheTecniche:sco:ira																											
type	<a href="#">Codice_Carica_Type</a>																											
properties	isRef 0 content simple																											
facets	<table border="0"> <tr> <td>Kind</td> <td>Value</td> <td>annotation</td> </tr> <tr> <td>pattern</td> <td>[1-9]{1}[0-9]*</td> <td></td> </tr> <tr> <td>enumeration</td> <td>1</td> <td>documentation Rappresentante legale, negoziale o di fatto, socio amministratore</td> </tr> <tr> <td>enumeration</td> <td>2</td> <td>documentation &lt;![CDATA[Rappresentante di minore, inabilitato o interdetto, amministratore di sostegno, ovvero curatore dell'eredità giacente, amministratore dell'eredità]]&gt;</td> </tr> <tr> <td>enumeration</td> <td>3</td> <td>documentation Curatore fallimentare</td> </tr> <tr> <td>enumeration</td> <td>4</td> <td>documentation Commissario liquidatore</td> </tr> <tr> <td>enumeration</td> <td>5</td> <td>documentation Commissario giudiziale</td> </tr> <tr> <td>enumeration</td> <td>6</td> <td>documentation &lt;![CDATA[Rappresentante fiscale di soggetto non residente]]&gt;</td> </tr> <tr> <td>enumeration</td> <td>7</td> <td>documentation Erede</td> </tr> </table>	Kind	Value	annotation	pattern	[1-9]{1}[0-9]*		enumeration	1	documentation Rappresentante legale, negoziale o di fatto, socio amministratore	enumeration	2	documentation <![CDATA[Rappresentante di minore, inabilitato o interdetto, amministratore di sostegno, ovvero curatore dell'eredità giacente, amministratore dell'eredità]]>	enumeration	3	documentation Curatore fallimentare	enumeration	4	documentation Commissario liquidatore	enumeration	5	documentation Commissario giudiziale	enumeration	6	documentation <![CDATA[Rappresentante fiscale di soggetto non residente]]>	enumeration	7	documentation Erede
Kind	Value	annotation																										
pattern	[1-9]{1}[0-9]*																											
enumeration	1	documentation Rappresentante legale, negoziale o di fatto, socio amministratore																										
enumeration	2	documentation <![CDATA[Rappresentante di minore, inabilitato o interdetto, amministratore di sostegno, ovvero curatore dell'eredità giacente, amministratore dell'eredità]]>																										
enumeration	3	documentation Curatore fallimentare																										
enumeration	4	documentation Commissario liquidatore																										
enumeration	5	documentation Commissario giudiziale																										
enumeration	6	documentation <![CDATA[Rappresentante fiscale di soggetto non residente]]>																										
enumeration	7	documentation Erede																										



	enumeration 8	documentation <![CDATA[Liquidatore - liquidazione volontaria]]>
	enumeration 9	documentation <![CDATA[Soggetto tenuto a presentare dichiarazione in caso di operazioni straordinarie]]>
	enumeration 10	documentation <![CDATA[Rappresentante fiscale di soggetto non residente con le limitazioni di cui all'art. 44, comma 3, del D.L. n.331/1993]]>
	enumeration 11	documentation <![CDATA[Soggetto esercente l'attività tutoria del minore o interdetto in relazione alla funzione istituzionale rivestita]]>
	enumeration 12	documentation <![CDATA[Liquidatore - liquidazione volontaria di ditta individuale periodo ante messa in liquidazione]]>
	enumeration 13	documentation Amministratore di condominio
	enumeration 14	documentation <![CDATA[Soggetto che sottoscrive la dichiarazione per conto di una pubblica amministrazione]]>
	enumeration 15	documentation <![CDATA[Commissario liquidatore di una pubblica amministrazione]]>
source	<xs:element name="CodiceCarica" type="sc:Codice_Carica_Type"/>	

element **Dati\_Sottoscrittore\_Type/CodiceFiscaleSocieta**

diagram		
namespace	urn:www.agenziaentrate.gov.it:specificheTecniche:sco:ira	
type	<a href="#">DatoCN_Type</a>	
properties	isRef 0 minOcc 0 maxOcc 1 content simple	
facets	Kind Value annotation length 11 pattern [0-9]{11}	
source	<xs:element name="CodiceFiscaleSocieta" type="cm:DatoCN_Type" minOccurs="0"/>	

element **Dati\_Sottoscrittore\_Type/DatiAnagrafici**

diagram	
namespace	urn:www.agenziaentrate.gov.it:specificheTecniche:sco:ira

type	<a href="#">Dati_Anagrafici_Type</a>
properties	isRef 0 content complex
children	<a href="#">Cognome</a> <a href="#">Nome</a> <a href="#">Sesso</a> <a href="#">DataNascita</a> <a href="#">ComuneNascita</a> <a href="#">ProvinciaNascita</a>
source	<xs:element name="DatiAnagrafici" type="sc:Dati_Anagrafici_Type"/>

element **Dati\_Sottoscrittore\_Type/Telefono**

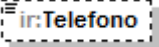
diagram	
namespace	urn:www.agenziaentrate.gov.it:specificheTecniche:sco:ira
type	<a href="#">DatoTL_Type</a>
properties	isRef 0 minOcc 0 maxOcc 1 content simple
facets	Kind Value annotation pattern [0-9]*
source	<xs:element name="Telefono" type="cm:DatoTL_Type" minOccurs="0"/>

element **Dati\_Sottoscrittore\_Type/DataCarica**

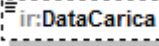
diagram	
namespace	urn:www.agenziaentrate.gov.it:specificheTecniche:sco:ira
type	<a href="#">DatoDT_Type</a>
properties	isRef 0 minOcc 0 maxOcc 1 content simple
facets	Kind Value annotation length 8 pattern ((([0-9]{12}[0-9]{3}[01])([013578]{10} 12)\d{4})) ((([0-9]{1-9}[12][0-9]{30}[0469]{11})\d{4})) ((0[1-9]1[0-9]2[0-8])(02)\d{4})) ((29)(02)([02468]{048}[00])) ((29)(02)([13579]{26}[00])) ((29)(02)([0-9]{0-9}[048])) ((29)(02)([0-9]{0-9}[2468][048])) ((29)(02)([0-9]{0-9}[13579][26]))
source	<xs:element name="DataCarica" type="cm:DatoDT_Type" minOccurs="0"/>

element **Dati\_Sottoscrittore\_Type/InizioProcedura**

diagram	
namespace	urn:www.agenziaentrate.gov.it:specificheTecniche:sco:ira
type	<a href="#">DatoDT_Type</a>
properties	isRef 0 minOcc 0 maxOcc 1 content simple
facets	Kind Value annotation length 8 pattern ((([0-9]{12}[0-9]{3}[01])([013578]{10} 12)\d{4})) ((([0-9]{1-9}[12][0-9]{30}[0469]{11})\d{4})) ((0[1-9]1[0-9]2[0-8])(02)\d{4})) ((29)(02)([02468]{048}[00])) ((29)(02)([13579]{26}[00])) ((29)(02)([0-9]{0-9}[048])) ((29)(02)([0-9]{0-9}[2468][048])) ((29)(02)([0-9]{0-9}[13579][26]))

	9[0-9][0][48]))((29)(02)([0-9][0-9][2468][048]))((29)(02)([0-9][0-9][13579][26]))
source	<xs:element name="InizioProcedura" type="cm:DatoDT_Type" minOccurs="0"/>

**element Dati\_Sottoscrittore\_Type/ProceduraNonTerminata**

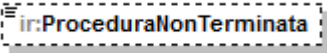
diagram	
namespace	urn:www.agenziaentrate.gov.it:specificheTecniche:sco:ira
type	<a href="#">DatoCB_Type</a>
properties	isRef 0 minOcc 0 maxOcc 1 content simple
facets	Kind Value annotation pattern [01]
source	<xs:element name="ProceduraNonTerminata" type="cm:DatoCB_Type" minOccurs="0"/>

**element Dati\_Sottoscrittore\_Type/FineProcedura**

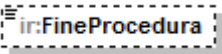
diagram	
namespace	urn:www.agenziaentrate.gov.it:specificheTecniche:sco:ira
type	<a href="#">DatoDT_Type</a>
properties	isRef 0 minOcc 0 maxOcc 1 content simple
facets	Kind Value annotation length 8 pattern (((0[1-9][12][0-9]3[01])(0[13578]10 12)\d{4})) ((0[1-9][12][0-9]30)(0[469]11)\d{4})) ((0[1-9]1[0-9]2[0-8])(02)\d{4})) ((29)(02)([02468][048]00)) ((29)(02)([13579][26]00)) ((29)(02)([0-9][0-9][0][48])) ((29)(02)([0-9][0-9][2468][048])) ((29)(02)([0-9][0-9][13579][26]))
source	<xs:element name="FineProcedura" type="cm:DatoDT_Type" minOccurs="0"/>

complexType **Dati\_Zfu\_Type**

diagram	
namespace	urn:www.agenziaentrate.gov.it:specificheTecniche:sco:ira
children	<a href="#">ir:CodiceZfu</a> <a href="#">ir:CodiceRegione</a> <a href="#">ir:ValoreProdFruito</a> <a href="#">ir:CodiceAliquota</a> <a href="#">ir:Aliquota</a> <a href="#">ir:Agevolazione</a> <a href="#">ir:AgevUtilizzataAcconti</a> <a href="#">ir:Differenza</a>
used by	element <a href="#">Zone Franche Urbane Type/DatiZfu</a>
source	<pre> &lt;xs:complexType name="Dati_Zfu_Type"&gt;   &lt;xs:sequence&gt;     &lt;xs:element name="CodiceZfu" type="ir:Codice_Zfu_Type"/&gt;     &lt;xs:element name="CodiceRegione" type="sc:Codice_Regione_Type"/&gt;     &lt;xs:element name="ValoreProdFruito" type="cm:DatoNP_Type"/&gt;     &lt;xs:element name="CodiceAliquota" type="cm:DatoAN_Type"/&gt;     &lt;xs:element name="Aliquota" type="cm:DatoPC_Type"/&gt;     &lt;xs:element name="Agevolazione" type="cm:DatoNP_Type"/&gt;     &lt;xs:element name="AgevUtilizzataAcconti" type="cm:DatoNP_Type" minOccurs="0"/&gt;     &lt;xs:element name="Differenza" type="cm:DatoNP_Type" minOccurs="0"/&gt;   &lt;/xs:sequence&gt; &lt;/xs:complexType&gt;         </pre>

element **Dati\_Zfu\_Type/CodiceZfu**

diagram																												
namespace	urn:www.agenziaentrate.gov.it:specificheTecniche:sco:ira																											
type	<a href="#">ir:Codice_Zfu_Type</a>																											
properties	isRef 0 content simple																											
facets	<table border="1"> <thead> <tr> <th>Kind</th> <th>Value</th> <th>annotation</th> </tr> </thead> <tbody> <tr> <td>pattern</td> <td>[1-9]{1}[0-9]*</td> <td></td> </tr> <tr> <td>enumeration</td> <td>1</td> <td></td> </tr> <tr> <td>enumeration</td> <td>2</td> <td></td> </tr> <tr> <td>enumeration</td> <td>3</td> <td></td> </tr> <tr> <td>enumeration</td> <td>4</td> <td></td> </tr> <tr> <td>enumeration</td> <td>5</td> <td></td> </tr> <tr> <td>enumeration</td> <td>6</td> <td></td> </tr> <tr> <td>enumeration</td> <td>7</td> <td></td> </tr> </tbody> </table>	Kind	Value	annotation	pattern	[1-9]{1}[0-9]*		enumeration	1		enumeration	2		enumeration	3		enumeration	4		enumeration	5		enumeration	6		enumeration	7	
Kind	Value	annotation																										
pattern	[1-9]{1}[0-9]*																											
enumeration	1																											
enumeration	2																											
enumeration	3																											
enumeration	4																											
enumeration	5																											
enumeration	6																											
enumeration	7																											

	enumeration 8
	enumeration 9
	enumeration 10
	enumeration 11
	enumeration 12
	enumeration 13
	enumeration 14
	enumeration 15
	enumeration 16
	enumeration 17
	enumeration 18
	enumeration 19
	enumeration 20
	enumeration 21
	enumeration 22
	enumeration 23
	enumeration 24
	enumeration 25
	enumeration 26
	enumeration 27
	enumeration 28
	enumeration 29
	enumeration 30
	enumeration 31
	enumeration 32
	enumeration 33
	enumeration 34
	enumeration 35
	enumeration 36
	enumeration 37
	enumeration 38
	enumeration 39
	enumeration 40
	enumeration 41
	enumeration 42
	enumeration 43
	enumeration 44
	enumeration 45
	enumeration 46
	enumeration 47
source	<xs:element name="CodiceZfu" type="ir:Codice_Zfu_Type"/>

**element Dati\_Zfu\_Type/CodiceRegione**

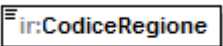
diagram	
namespace	urn:www.agenziaentrate.gov.it:specificheTecniche:sco:ira
type	<a href="#">Codice Regione Type</a>

properties	isRef 0 content simple																																																																					
facets	<table border="0"> <tr> <td>Kind</td> <td>Value</td> <td>annotation</td> </tr> <tr> <td>pattern</td> <td>(([0-9A-Z-] \&amp;quot;){1}([\., / ^°\^\\(\)\ À É Ê Ë Ï Ó Ü Û &amp;quot; \N \ +)*</td> <td>0-9A-Z&amp;amp;] " -</td> </tr> <tr> <td>enumeration</td> <td>1</td> <td></td> </tr> <tr> <td>enumeration</td> <td>2</td> <td></td> </tr> <tr> <td>enumeration</td> <td>3</td> <td></td> </tr> <tr> <td>enumeration</td> <td>4</td> <td></td> </tr> <tr> <td>enumeration</td> <td>5</td> <td></td> </tr> <tr> <td>enumeration</td> <td>6</td> <td></td> </tr> <tr> <td>enumeration</td> <td>7</td> <td></td> </tr> <tr> <td>enumeration</td> <td>8</td> <td></td> </tr> <tr> <td>enumeration</td> <td>9</td> <td></td> </tr> <tr> <td>enumeration</td> <td>10</td> <td></td> </tr> <tr> <td>enumeration</td> <td>11</td> <td></td> </tr> <tr> <td>enumeration</td> <td>12</td> <td></td> </tr> <tr> <td>enumeration</td> <td>13</td> <td></td> </tr> <tr> <td>enumeration</td> <td>14</td> <td></td> </tr> <tr> <td>enumeration</td> <td>15</td> <td></td> </tr> <tr> <td>enumeration</td> <td>16</td> <td></td> </tr> <tr> <td>enumeration</td> <td>17</td> <td></td> </tr> <tr> <td>enumeration</td> <td>18</td> <td></td> </tr> <tr> <td>enumeration</td> <td>19</td> <td></td> </tr> <tr> <td>enumeration</td> <td>20</td> <td></td> </tr> <tr> <td>enumeration</td> <td>21</td> <td></td> </tr> </table>	Kind	Value	annotation	pattern	(([0-9A-Z-] \&quot;){1}([\., / ^°\^\\(\)\ À É Ê Ë Ï Ó Ü Û &quot; \N \ +)*	0-9A-Z&amp;] " -	enumeration	1		enumeration	2		enumeration	3		enumeration	4		enumeration	5		enumeration	6		enumeration	7		enumeration	8		enumeration	9		enumeration	10		enumeration	11		enumeration	12		enumeration	13		enumeration	14		enumeration	15		enumeration	16		enumeration	17		enumeration	18		enumeration	19		enumeration	20		enumeration	21	
Kind	Value	annotation																																																																				
pattern	(([0-9A-Z-] \&quot;){1}([\., / ^°\^\\(\)\ À É Ê Ë Ï Ó Ü Û &quot; \N \ +)*	0-9A-Z&amp;] " -																																																																				
enumeration	1																																																																					
enumeration	2																																																																					
enumeration	3																																																																					
enumeration	4																																																																					
enumeration	5																																																																					
enumeration	6																																																																					
enumeration	7																																																																					
enumeration	8																																																																					
enumeration	9																																																																					
enumeration	10																																																																					
enumeration	11																																																																					
enumeration	12																																																																					
enumeration	13																																																																					
enumeration	14																																																																					
enumeration	15																																																																					
enumeration	16																																																																					
enumeration	17																																																																					
enumeration	18																																																																					
enumeration	19																																																																					
enumeration	20																																																																					
enumeration	21																																																																					
source	<xs:element name="CodiceRegione" type="sc:Codice_Regione_Type"/>																																																																					

element Dati\_Zfu\_Type/ValoreProdFruito

diagram							
namespace	urn:www.agenziaentrate.gov.it:specificheTecniche:sco:ira						
type	<a href="#">DatoNP_Type</a>						
properties	isRef 0 content simple						
facets	<table border="0"> <tr> <td>Kind</td> <td>Value</td> <td>annotation</td> </tr> <tr> <td>pattern</td> <td>[1-9]{1}[0-9]*</td> <td></td> </tr> </table>	Kind	Value	annotation	pattern	[1-9]{1}[0-9]*	
Kind	Value	annotation					
pattern	[1-9]{1}[0-9]*						
source	<xs:element name="ValoreProdFruito" type="cm:DatoNP_Type"/>						

element Dati\_Zfu\_Type/CodiceAliquota

diagram							
namespace	urn:www.agenziaentrate.gov.it:specificheTecniche:sco:ira						
type	<a href="#">DatoAN_Type</a>						
properties	isRef 0 content simple						
facets	<table border="0"> <tr> <td>Kind</td> <td>Value</td> <td>annotation</td> </tr> <tr> <td>pattern</td> <td>(([0-9A-Z-] \&amp;quot;){1}([\., / ^°\^\\(\)\ À É Ê Ë Ï Ó Ü Û &amp;quot; \N \ +)*</td> <td>0-9A-Z&amp;amp;] " -</td> </tr> </table>	Kind	Value	annotation	pattern	(([0-9A-Z-] \&quot;){1}([\., / ^°\^\\(\)\ À É Ê Ë Ï Ó Ü Û &quot; \N \ +)*	0-9A-Z&amp;] " -
Kind	Value	annotation					
pattern	(([0-9A-Z-] \&quot;){1}([\., / ^°\^\\(\)\ À É Ê Ë Ï Ó Ü Û &quot; \N \ +)*	0-9A-Z&amp;] " -					

source	<xs:element name="CodiceAliquota" type="cm:DatoAN_Type"/>
--------	---

**element Dati\_Zfu\_Type/Aliquota**

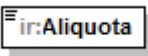
diagram	
namespace	urn:www.agenziaentrate.gov.it:specificheTecniche:sco:ira
type	<a href="#">DatoPC_Type</a>
properties	isRef 0 content simple
facets	Kind Value annotation maxLength 16 pattern [0-9]?[0-9](,\d{1,3})?100,(0{1,3})?
source	<xs:element name="Aliquota" type="cm:DatoPC_Type"/>

**element Dati\_Zfu\_Type/Agevolazione**

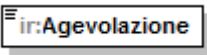
diagram	
namespace	urn:www.agenziaentrate.gov.it:specificheTecniche:sco:ira
type	<a href="#">DatoNP_Type</a>
properties	isRef 0 content simple
facets	Kind Value annotation pattern [1-9]{1}[0-9]*
source	<xs:element name="Agevolazione" type="cm:DatoNP_Type"/>

**element Dati\_Zfu\_Type/AgevUtilizzataAcconti**

diagram	
namespace	urn:www.agenziaentrate.gov.it:specificheTecniche:sco:ira
type	<a href="#">DatoNP_Type</a>
properties	isRef 0 minOcc 0 maxOcc 1 content simple
facets	Kind Value annotation pattern [1-9]{1}[0-9]*
source	<xs:element name="AgevUtilizzataAcconti" type="cm:DatoNP_Type" minOccurs="0"/>

**element Dati\_Zfu\_Type/Differenza**

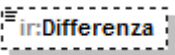
diagram	
namespace	urn:www.agenziaentrate.gov.it:specificheTecniche:sco:ira
type	<a href="#">DatoNP_Type</a>

properties	isRef 0 minOcc 0 maxOcc 1 content simple
facets	Kind Value annotation pattern [1-9]{1}[0-9]*
source	<xs:element name="Differenza" type="cm:DatoNP_Type" minOccurs="0"/>

complexType **Deduzioni\_Agricoli\_IK\_Type**

diagram	<p>The diagram illustrates the class <b>Deduzioni_Agricoli_IK_Type</b> as an extension of the base class <b>ir:Deduzioni_IK_Type</b>. The extension is highlighted in a yellow box and contains four elements: <b>ir:TotaleDeduzioni</b>, <b>ir:SpeseApprendistiDisabili</b>, <b>ir:ContrattiFormazione</b>, and <b>ir:ContributiAssicurazioni</b>. The base class is represented by a dashed box, and the extension is shown as a solid box containing the base class and the additional elements.</p>
namespace	urn:www.agenziaentrate.gov.it:specificheTecniche:sco:ira
type	extension of <a href="#">ir:Deduzioni_IK_Type</a>
properties	base ir:Deduzioni_IK_Type
children	<a href="#">ir:TotaleDeduzioni</a> <a href="#">ir:SpeseApprendistiDisabili</a> <a href="#">ir:ContrattiFormazione</a> <a href="#">ir:ContributiAssicurazioni</a>
used by	element <a href="#">Amministrazioni Prod Agricoli Type/Deduzioni</a>
source	<pre>&lt;xs:complexType name="Deduzioni_Agricoli_IK_Type"&gt;   &lt;xs:complexContent&gt;     &lt;xs:extension base="ir:Deduzioni_IK_Type"&gt;       &lt;xs:sequence&gt;         &lt;xs:element ref="ir:ContributiAssicurazioni" minOccurs="0"/&gt;       &lt;/xs:sequence&gt;     &lt;/xs:extension&gt;   &lt;/xs:complexContent&gt; &lt;/xs:complexType&gt;</pre>



complexType **Deduzioni\_Art11\_Type**

<p>diagram</p>	
<p>namespace</p>	<p>urn:www.agenziaentrate.gov.it:specificheTecniche:sco:ira</p>
<p>children</p>	<p><a href="#">ir:ContributiAssicurativi</a> <a href="#">ir:NumeroSoggetti1</a> <a href="#">ir:DeduzioneDeMinimis</a> <a href="#">ir:LavoratoriAgricoliForf</a>  <a href="#">ir:LavoratoriAgricoliPrev</a> <a href="#">ir:DeduzioneForfetaria</a> <a href="#">ir:DeduzioneContrPrev</a> <a href="#">ir:NumeroSoggetti2</a>  <a href="#">ir:DeduzioneSpeseRicercaSvil</a> <a href="#">ir:DeduzioneSpeseAppr</a> <a href="#">ir:Deduzione1850Euro</a> <a href="#">ir:NumeroSoggetti3</a>  <a href="#">ir:DeduzioneIncrOcccup</a> <a href="#">ir:SommaDeduzioni</a> <a href="#">ir:SommaEccedenze</a> <a href="#">ir:TotaleDeduzioni</a></p>
<p>used by</p>	<p>element <a href="#">PrimoModulo_IS_Type/DeduzioniArt11</a></p>
<p>source</p>	<pre>&lt;xs:complexType name="Deduzioni_Art11_Type"&gt;   &lt;xs:sequence&gt;     &lt;xs:element name="ContributiAssicurativi" minOccurs="0"&gt;       &lt;xs:complexType&gt;         &lt;xs:sequence&gt;           &lt;xs:element name="NumeroSoggetti" type="cm:DatoNP_Type" minOccurs="0"/&gt;           &lt;xs:element name="Deduzione" type="cm:DatoNP_Type" minOccurs="0"/&gt;         &lt;/xs:sequence&gt;       &lt;/xs:complexType&gt;     &lt;/xs:element&gt;     &lt;xs:element name="NumeroSoggetti1" type="cm:DatoNP_Type" minOccurs="0"/&gt;     &lt;xs:element name="DeduzioneDeMinimis" type="cm:DatoNP_Type" minOccurs="0"/&gt;     &lt;xs:element name="LavoratoriAgricoliForf" type="cm:DatoNP_Type" minOccurs="0"/&gt; </pre>

<pre> &lt;xs:element name="LavoratoriAgricoliPrev" type="cm:DatoNP_Type" minOccurs="0"/&gt; &lt;xs:element name="DeduzioneForfetaria" type="cm:DatoNP_Type" minOccurs="0"/&gt; &lt;xs:element name="DeduzioneContrPrev" type="cm:DatoNP_Type" minOccurs="0"/&gt; &lt;xs:element name="NumeroSoggetti2" type="cm:DatoNP_Type" minOccurs="0"/&gt; &lt;xs:element name="DeduzioneSpeseRicercaSvil" type="cm:DatoNP_Type" minOccurs="0"/&gt; &lt;xs:element name="DeduzioneSpeseAppr" type="cm:DatoNP_Type" minOccurs="0"/&gt; &lt;xs:element name="Deduzione1850Euro" type="cm:DatoNP_Type" minOccurs="0"/&gt; &lt;xs:element name="NumeroSoggetti3" type="cm:DatoNP_Type" minOccurs="0"/&gt; &lt;xs:element name="DeduzioneIncrOcccup" type="cm:DatoNP_Type" minOccurs="0"/&gt; &lt;xs:element name="SommaDeduzioni" type="cm:DatoNP_Type" minOccurs="0"/&gt; &lt;xs:element name="SommaEccedenze" type="cm:DatoNP_Type" minOccurs="0"/&gt; &lt;xs:element name="TotaleDeduzioni" type="cm:DatoNP_Type" minOccurs="0"/&gt; &lt;/xs:sequence&gt; &lt;/xs:complexType&gt;                 </pre>
--

element **Deduzioni\_Art11\_Type/ContributiAssicurativi**

diagram	
namespace	urn:www.agenziaentrate.gov.it:specificheTecniche:sco:ira
properties	isRef 0 minOcc 0 maxOcc 1 content complex
children	<a href="#">ir:NumeroSoggetti</a> <a href="#">ir:Deduzione</a>
source	<pre> &lt;xs:element name="ContributiAssicurativi" minOccurs="0"&gt; &lt;xs:complexType&gt; &lt;xs:sequence&gt; &lt;xs:element name="NumeroSoggetti" type="cm:DatoNP_Type" minOccurs="0"/&gt; &lt;xs:element name="Deduzione" type="cm:DatoNP_Type" minOccurs="0"/&gt; &lt;/xs:sequence&gt; &lt;/xs:complexType&gt; &lt;/xs:element&gt;                 </pre>

element **Deduzioni\_Art11\_Type/ContributiAssicurativi/NumeroSoggetti**

diagram	
namespace	urn:www.agenziaentrate.gov.it:specificheTecniche:sco:ira
type	<b>DatoNP_Type</b>
properties	isRef 0 minOcc 0 maxOcc 1 content simple

facets	Kind pattern	Value [1-9]{1}[0-9]*	annotation
source	<xs:element name="NumeroSoggetti" type="cm:DatoNP_Type" minOccurs="0"/>		

**element Deduzioni\_Art11\_Type/ContributiAssicurativi/Deduzione**

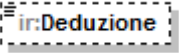
diagram			
namespace	urn:www.agenziaentrate.gov.it:specificheTecniche:sco:ira		
type	<a href="#">DatoNP_Type</a>		
properties	isRef	0	
	minOcc	0	
	maxOcc	1	
	content	simple	
facets	Kind pattern	Value [1-9]{1}[0-9]*	annotation
source	<xs:element name="Deduzione" type="cm:DatoNP_Type" minOccurs="0"/>		

**element Deduzioni\_Art11\_Type/NumeroSoggetti1**

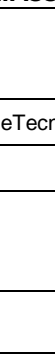
diagram			
namespace	urn:www.agenziaentrate.gov.it:specificheTecniche:sco:ira		
type	<a href="#">DatoNP_Type</a>		
properties	isRef	0	
	minOcc	0	
	maxOcc	1	
	content	simple	
facets	Kind pattern	Value [1-9]{1}[0-9]*	annotation
source	<xs:element name="NumeroSoggetti1" type="cm:DatoNP_Type" minOccurs="0"/>		

**element Deduzioni\_Art11\_Type/DeduzioneDeMinimis**

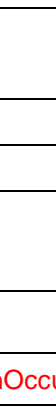
diagram			
namespace	urn:www.agenziaentrate.gov.it:specificheTecniche:sco:ira		
type	<a href="#">DatoNP_Type</a>		
properties	isRef	0	
	minOcc	0	
	maxOcc	1	
	content	simple	
facets	Kind pattern	Value [1-9]{1}[0-9]*	annotation
source	<xs:element name="DeduzioneDeMinimis" type="cm:DatoNP_Type" minOccurs="0"/>		

element **Deduzioni\_Art11\_Type/LavoratoriAgricoliForf**

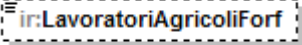
diagram	
namespace	urn:www.agenziaentrate.gov.it:specificheTecniche:sco:ira
type	<a href="#">DatoNP_Type</a>
properties	isRef 0 minOcc 0 maxOcc 1 content simple
facets	Kind Value annotation pattern [1-9]{1}[0-9]*
source	<xs:element name="LavoratoriAgricoliForf" type="cm:DatoNP_Type" minOccurs="0"/>

element **Deduzioni\_Art11\_Type/LavoratoriAgricoliPrev**

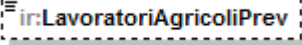
diagram	
namespace	urn:www.agenziaentrate.gov.it:specificheTecniche:sco:ira
type	<a href="#">DatoNP_Type</a>
properties	isRef 0 minOcc 0 maxOcc 1 content simple
facets	Kind Value annotation pattern [1-9]{1}[0-9]*
source	<xs:element name="LavoratoriAgricoliPrev" type="cm:DatoNP_Type" minOccurs="0"/>

element **Deduzioni\_Art11\_Type/DeduzioneForfetaria**

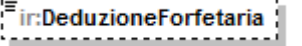
diagram	
namespace	urn:www.agenziaentrate.gov.it:specificheTecniche:sco:ira
type	<a href="#">DatoNP_Type</a>
properties	isRef 0 minOcc 0 maxOcc 1 content simple
facets	Kind Value annotation pattern [1-9]{1}[0-9]*
source	<xs:element name="DeduzioneForfetaria" type="cm:DatoNP_Type" minOccurs="0"/>

element **Deduzioni\_Art11\_Type/DeduzioneContrPrev**

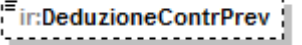
diagram	
namespace	urn:www.agenziaentrate.gov.it:specificheTecniche:sco:ira
type	<a href="#">DatoNP_Type</a>

properties	isRef 0 minOcc 0 maxOcc 1 content simple
facets	Kind Value annotation pattern [1-9]{1}[0-9]*
source	<xs:element name="DeduzioneContrPrev" type="cm:DatoNP_Type" minOccurs="0"/>

**element Deduzioni\_Art11\_Type/NumeroSoggetti2**

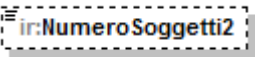
diagram	
namespace	urn:www.agenziaentrate.gov.it:specificheTecniche:sco:ira
type	<a href="#">DatoNP_Type</a>
properties	isRef 0 minOcc 0 maxOcc 1 content simple
facets	Kind Value annotation pattern [1-9]{1}[0-9]*
source	<xs:element name="NumeroSoggetti2" type="cm:DatoNP_Type" minOccurs="0"/>

**element Deduzioni\_Art11\_Type/DeduzioneSpeseRicercaSvil**

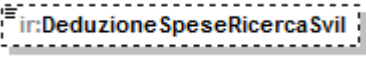
diagram	
namespace	urn:www.agenziaentrate.gov.it:specificheTecniche:sco:ira
type	<a href="#">DatoNP_Type</a>
properties	isRef 0 minOcc 0 maxOcc 1 content simple
facets	Kind Value annotation pattern [1-9]{1}[0-9]*
source	<xs:element name="DeduzioneSpeseRicercaSvil" type="cm:DatoNP_Type" minOccurs="0"/>

**element Deduzioni\_Art11\_Type/DeduzioneSpeseAppr**

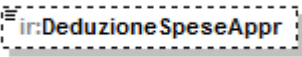
diagram	
namespace	urn:www.agenziaentrate.gov.it:specificheTecniche:sco:ira
type	<a href="#">DatoNP_Type</a>
properties	isRef 0 minOcc 0 maxOcc 1 content simple
facets	Kind Value annotation pattern [1-9]{1}[0-9]*
source	<xs:element name="DeduzioneSpeseAppr" type="cm:DatoNP_Type" minOccurs="0"/>

**element Deduzioni\_Art11\_Type/Deduzione1850Euro**

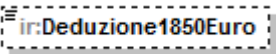
diagram	
namespace	urn:www.agenziaentrate.gov.it:specificheTecniche:sco:ira
type	<a href="#">DatoNP_Type</a>
properties	isRef 0 minOcc 0 maxOcc 1 content simple
facets	Kind Value annotation pattern [1-9]{1}[0-9]*
source	<code>&lt;xs:element name="Deduzione1850Euro" type="cm:DatoNP_Type" minOccurs="0"/&gt;</code>

**element Deduzioni\_Art11\_Type/NumeroSoggetti3**

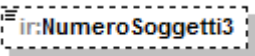
diagram	
namespace	urn:www.agenziaentrate.gov.it:specificheTecniche:sco:ira
type	<a href="#">DatoNP_Type</a>
properties	isRef 0 minOcc 0 maxOcc 1 content simple
facets	Kind Value annotation pattern [1-9]{1}[0-9]*
source	<code>&lt;xs:element name="NumeroSoggetti3" type="cm:DatoNP_Type" minOccurs="0"/&gt;</code>

**element Deduzioni\_Art11\_Type/DeduzioneIncrOcccup**

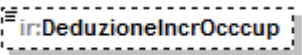
diagram	
namespace	urn:www.agenziaentrate.gov.it:specificheTecniche:sco:ira
type	<a href="#">DatoNP_Type</a>
properties	isRef 0 minOcc 0 maxOcc 1 content simple
facets	Kind Value annotation pattern [1-9]{1}[0-9]*
source	<code>&lt;xs:element name="DeduzioneIncrOcccup" type="cm:DatoNP_Type" minOccurs="0"/&gt;</code>

**element Deduzioni\_Art11\_Type/SommaDeduzioni**

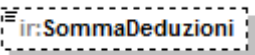
diagram	
namespace	urn:www.agenziaentrate.gov.it:specificheTecniche:sco:ira
type	<a href="#">DatoNP_Type</a>

properties	isRef 0 minOcc 0 maxOcc 1 content simple
facets	Kind Value annotation pattern [1-9]{1}[0-9]*
source	<xs:element name="SommaDeduzioni" type="cm:DatoNP_Type" minOccurs="0"/>

element **Deduzioni\_Art11\_Type/SommaEccedenze**

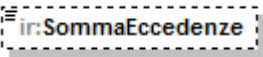
diagram	
namespace	urn:www.agenziaentrate.gov.it:specificheTecniche:sco:ira
type	<a href="#">DatoNP_Type</a>
properties	isRef 0 minOcc 0 maxOcc 1 content simple
facets	Kind Value annotation pattern [1-9]{1}[0-9]*
source	<xs:element name="SommaEccedenze" type="cm:DatoNP_Type" minOccurs="0"/>

element **Deduzioni\_Art11\_Type/TotaleDeduzioni**

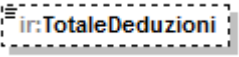
diagram	
namespace	urn:www.agenziaentrate.gov.it:specificheTecniche:sco:ira
type	<a href="#">DatoNP_Type</a>
properties	isRef 0 minOcc 0 maxOcc 1 content simple
facets	Kind Value annotation pattern [1-9]{1}[0-9]*
source	<xs:element name="TotaleDeduzioni" type="cm:DatoNP_Type" minOccurs="0"/>

complexType **Deduzioni\_Commerc\_IK\_Type**

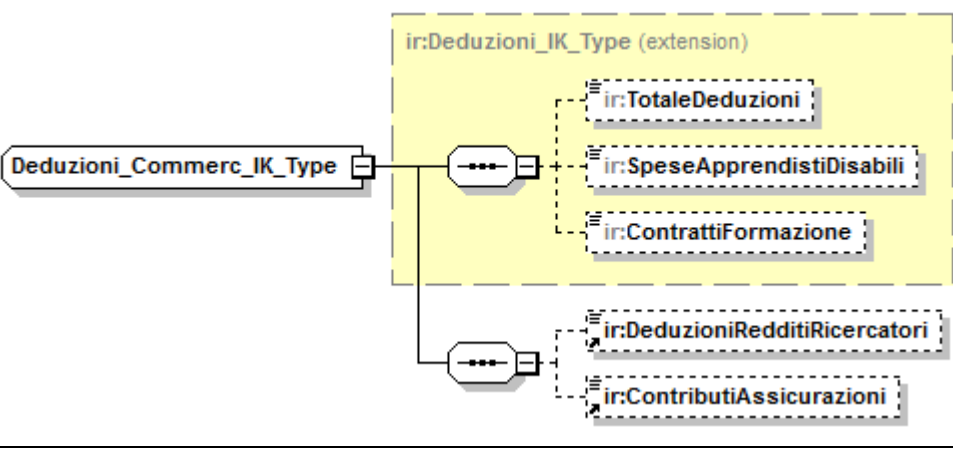
diagram	
namespace	urn:www.agenziaentrate.gov.it:specificheTecniche:sco:ira

e	
type	extension of <a href="#">ir:Deduzioni_IK_Type</a>
properties	base <a href="#">ir:Deduzioni_IK_Type</a>
children	<a href="#">ir:TotaleDeduzioni</a> <a href="#">ir:SpeseApprendistiDisabili</a> <a href="#">ir:ContrattiFormazione</a> <a href="#">ir:DeduzioniRedditiRicercatori</a> <a href="#">ir:ContributiAssicurazioni</a>
used by	element <a href="#">Amministrazione Att Commerciali Type/Deduzioni</a>
source	<pre>&lt;xs:complexType name="Deduzioni_Commerc_IK_Type"&gt;   &lt;xs:complexContent base="ir:Deduzioni_IK_Type"&gt;     &lt;xs:sequence&gt;       &lt;xs:element ref="ir:DeduzioniRedditiRicercatori" minOccurs="0"/&gt;       &lt;xs:element ref="ir:ContributiAssicurazioni" minOccurs="0"/&gt;     &lt;/xs:sequence&gt;   &lt;/xs:complexContent&gt; &lt;/xs:complexType&gt;</pre>

complexType **Deduzioni\_Detrazioni\_Reg\_Type**

diagram	
namespace	urn:www.agenziaentrate.gov.it:specificheTecniche:sco:ira
children	<a href="#">ir:DatiRegione</a>
used by	elements <a href="#">PrimoModulo IS Type/DeduzioniDetrazioniReg</a> <a href="#">Modulo IS Type/DeduzioniDetrazioniReg</a>
source	<pre>&lt;xs:complexType name="Deduzioni_Detrazioni_Reg_Type"&gt;   &lt;xs:sequence&gt;     &lt;xs:element name="DatiRegione" type="ir:Dati_Regione_Type" maxOccurs="3"/&gt;   &lt;/xs:sequence&gt; &lt;/xs:complexType&gt;</pre>

element **Deduzioni\_Detrazioni\_Reg\_Type/DatiRegione**

diagram	
namespace	urn:www.agenziaentrate.gov.it:specificheTecniche:sco:ira
type	<a href="#">ir:Dati_Regione_Type</a>
properties	<ul style="list-style-type: none"> <li>isRef 0</li> <li>minOcc 1</li> <li>maxOcc 3</li> <li>content complex</li> </ul>



children	<a href="#">ir:CodiceRegione</a> <a href="#">ir:CodiceDeduzione</a> <a href="#">ir:CodiceDetrazione</a> <a href="#">ir:Importo</a>
source	<xs:element name="DatiRegione" type="ir:Dati_Regione_Type" maxOccurs="3"/>

complexType **Deduzioni\_IC\_Type**

diagram	
namespace	urn:www.agenziaentrate.gov.it:specificheTecniche:sco:ira
type	extension of <a href="#">ir:Deduzioni_Type</a>
properties	base <a href="#">ir:Deduzioni_Type</a>
children	<a href="#">ir:DeduzioniArt11Comma1Letta</a> <a href="#">ir:DeduzioniArt11Comma4Bis</a> <a href="#">ir:DeduzioneIncrementoOccupazionale</a> <a href="#">ir:DeduzioniRedditiRicercatori</a> <a href="#">ir:UlterioreDeduzione</a> <a href="#">ir:DeduzioniCoopSociali</a> <a href="#">ir:DeduzioneArt15Comma4</a> <a href="#">ir:QuotaValoreProdEsenteSIIQ</a> <a href="#">ir:RendimentoPresuntoAumentiCapitali</a>
used by	element <a href="#">Produzione_Netta_IC_Type/Deduzioni</a>
source	<pre> &lt;xs:complexType name="Deduzioni_IC_Type"&gt;   &lt;xs:complexContent base="ir:Deduzioni_Type"&gt;     &lt;xs:extension base="ir:Deduzioni_Type"&gt;       &lt;xs:sequence&gt;         &lt;xs:element name="DeduzioniCoopSociali" type="cm:DatoNP_Type" minOccurs="0"/&gt;         &lt;xs:element name="DeduzioneArt15Comma4" type="cm:DatoNP_Type" minOccurs="0"/&gt;         &lt;xs:element name="QuotaValoreProdEsenteSIIQ" type="cm:DatoNU_Type" minOccurs="0"/&gt;         &lt;xs:element name="RendimentoPresuntoAumentiCapitali" type="cm:DatoNP_Type" minOccurs="0"/&gt;       &lt;/xs:sequence&gt;     &lt;/xs:extension&gt;   &lt;/xs:complexContent&gt; &lt;/xs:complexType&gt; </pre>

element **Deduzioni\_IC\_Type/DeduzioniCoopSociali**

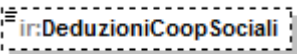
diagram	
namespace	urn:www.agenziaentrate.gov.it:specificheTecniche:sco:ira
type	<a href="#">DatoNP_Type</a>
properties	isRef 0 minOcc 0 maxOcc 1 content simple
facets	Kind Value annotation pattern [1-9]{1}[0-9]*
source	<xs:element name="DeduzioniCoopSociali" type="cm:DatoNP_Type" minOccurs="0"/>

element **Deduzioni\_IC\_Type/DeduzioneArt15Comma4**

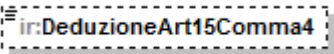
diagram	
namespace	urn:www.agenziaentrate.gov.it:specificheTecniche:sco:ira
type	<a href="#">DatoNP_Type</a>
properties	isRef 0 minOcc 0 maxOcc 1 content simple
facets	Kind Value annotation pattern [1-9]{1}[0-9]*
source	<xs:element name="DeduzioneArt15Comma4" type="cm:DatoNP_Type" minOccurs="0"/>

element **Deduzioni\_IC\_Type/QuotaValoreProdEsenteSIIQ**

diagram	
namespace	urn:www.agenziaentrate.gov.it:specificheTecniche:sco:ira
type	<a href="#">DatoNU_Type</a>
properties	isRef 0 minOcc 0 maxOcc 1 content simple
facets	Kind Value annotation maxLength 16 pattern (\-[1-9][1-9])[0-9]*
source	<xs:element name="QuotaValoreProdEsenteSIIQ" type="cm:DatoNU_Type" minOccurs="0"/>

element **Deduzioni\_IC\_Type/RendimentoPresuntoAumentiCapitale**

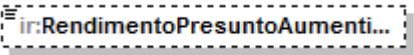
diagram	
namespace	urn:www.agenziaentrate.gov.it:specificheTecniche:sco:ira

type	<a href="#">DatoNP_Type</a>
properties	isRef 0 minOcc 0 maxOcc 1 content simple
facets	Kind Value annotation pattern [1-9]{1}[0-9]*
source	<xs:element name="RendimentoPresuntoAumentiCapitale" type="cm:DatoNP_Type" minOccurs="0"/>

complexType **Deduzioni\_IK\_Type**

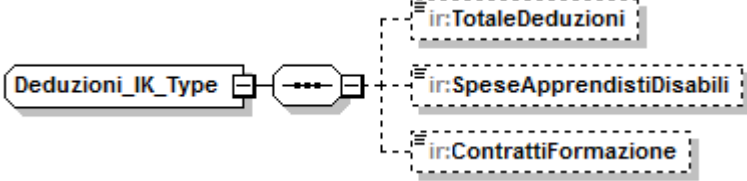
diagram	
namespace	urn:www.agenziaentrate.gov.it:specificheTecniche:sco:ira
children	<a href="#">ir:TotaleDeduzioni</a> <a href="#">ir:SpeseApprendistiDisabili</a> <a href="#">ir:ContrattiFormazione</a>
used by	complexTypes <a href="#">Deduzioni_Agricoli_IK_Type</a> <a href="#">Deduzioni_Istituz_IK_Type</a> <a href="#">Deduzioni_Commerc_IK_Type</a>
source	<xs:complexType name="Deduzioni_IK_Type"> <xs:sequence> <xs:element name="TotaleDeduzioni" type="cm:DatoNP_Type" minOccurs="0"/> <xs:element name="SpeseApprendistiDisabili" type="cm:DatoNP_Type" minOccurs="0"/> <xs:element name="ContrattiFormazione" type="cm:DatoNP_Type" minOccurs="0"/> </xs:sequence> </xs:complexType>

element **Deduzioni\_IK\_Type/TotaleDeduzioni**

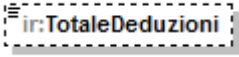
diagram	
namespace	urn:www.agenziaentrate.gov.it:specificheTecniche:sco:ira
type	<a href="#">DatoNP_Type</a>
properties	isRef 0 minOcc 0 maxOcc 1 content simple
facets	Kind Value annotation pattern [1-9]{1}[0-9]*
source	<xs:element name="TotaleDeduzioni" type="cm:DatoNP_Type" minOccurs="0"/>

element **Deduzioni\_IK\_Type/SpeseApprendistiDisabili**

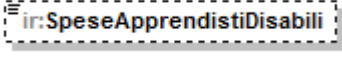
diagram	
namespace	urn:www.agenziaentrate.gov.it:specificheTecniche:sco:ira

type	<a href="#">DatoNP_Type</a>
properties	isRef 0 minOcc 0 maxOcc 1 content simple
facets	Kind Value annotation pattern [1-9]{1}[0-9]*
source	<xs:element name="SpeseApprendistiDisabili" type="cm:DatoNP_Type" minOccurs="0"/>

element **Deduzioni\_IK\_Type/ContrattiFormazione**

diagram	
namespace	urn:www.agenziaentrate.gov.it:specificheTecniche:sco:ira
type	<a href="#">DatoNP_Type</a>
properties	isRef 0 minOcc 0 maxOcc 1 content simple
facets	Kind Value annotation pattern [1-9]{1}[0-9]*
source	<xs:element name="ContrattiFormazione" type="cm:DatoNP_Type" minOccurs="0"/>

complexType **Deduzioni\_IP\_Type**

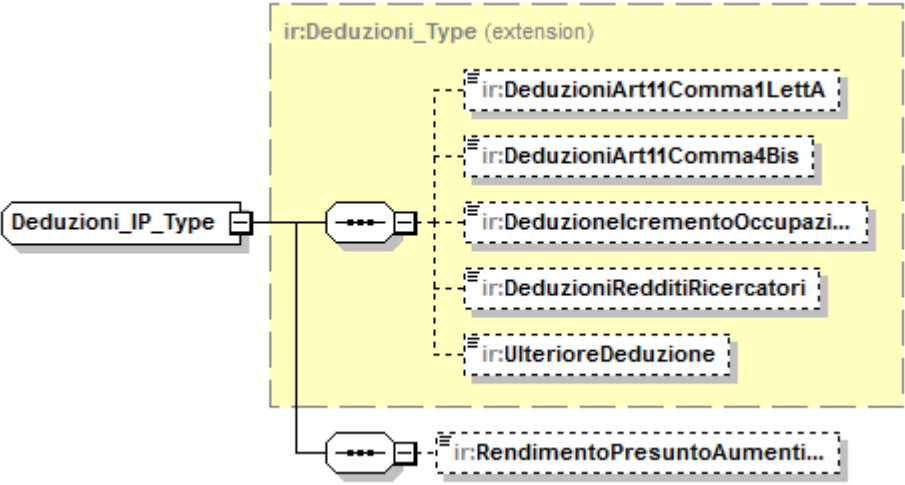
diagram	
namespace	urn:www.agenziaentrate.gov.it:specificheTecniche:sco:ira
type	extension of <a href="#">ir:Deduzioni_Type</a>
properties	base ir:Deduzioni_Type
children	<a href="#">ir:DeduzioniArt11Comma1Letta</a> <a href="#">ir:DeduzioniArt11Comma4Bis</a> <a href="#">ir:DeduzioneIncrementoOccupazionale</a> <a href="#">ir:DeduzioniRedditiRicercatori</a> <a href="#">ir:UlterioreDeduzione</a> <a href="#">ir:RendimentoPresuntoAumentiCapitali</a>
used by	element <a href="#">Produzione_Netta_IP_Type/Deduzioni</a>
source	<xs:complexType name="Deduzioni_IP_Type"> <xs:complexContent> <xs:extension base="ir:Deduzioni_Type">

	<pre> &lt;xs:sequence&gt;   &lt;xs:element     type="cm:DatoNP_Type"   /&gt; &lt;/xs:sequence&gt; &lt;/xs:extension&gt; &lt;/xs:complexContent&gt; &lt;/xs:complexType&gt;                 </pre>		<pre> name="RendimentoPresuntoAumentiCapitale" minOccurs="0"/&gt;                 </pre>
--	---	--	--

element **Deduzioni\_IP\_Type/RendimentoPresuntoAumentiCapitale**

diagram			
namespace	urn:www.agenziaentrate.gov.it:specificheTecniche:sco:ira		
type	<a href="#">DatoNP_Type</a>		
properties	isRef	0	
	minOcc	0	
	maxOcc	1	
	content	simple	
facets	Kind	Value	annotation
	pattern	[1-9]{1}[0-9]*	
source	<pre> &lt;xs:element name="RendimentoPresuntoAumentiCapitale" type="cm:DatoNP_Type" minOccurs="0"/&gt;                 </pre>		

complexType **Deduzioni\_Istituz\_IK\_Type**

diagram			
namespace	urn:www.agenziaentrate.gov.it:specificheTecniche:sco:ira		
type	extension of <a href="#">ir:Deduzioni_IK_Type</a>		
properties	base	ir:Deduzioni_IK_Type	
children	<a href="#">ir:TotaleDeduzioni</a>	<a href="#">ir:SpeseApprendistiDisabili</a>	<a href="#">ir:ContrattiFormazione</a>
	<a href="#">ir:DeduzioniRedditiRicercatori</a>		
used by	element	<a href="#">Amministrazione Att Istituzionali Type/Deduzioni</a>	
source	<pre> &lt;xs:complexType   name="Deduzioni_Istituz_IK_Type"&gt;   &lt;xs:complexContent&gt;     &lt;xs:extension       base="ir:Deduzioni_IK_Type"&gt;       &lt;xs:sequence&gt;         &lt;xs:element           ref="ir:DeduzioniRedditiRicercatori"           minOccurs="0"/&gt;         &lt;/xs:sequence&gt;       &lt;/xs:extension&gt;     &lt;/xs:complexContent&gt;   &lt;/xs:complexType&gt;                 </pre>		

complexType **Deduzioni\_Type**

diagram		
namespace	urn:www.agenziaentrate.gov.it:specificheTecniche:sco:ira	
children	<a href="#">ir:DeduzioniArt11Comma1Letta</a> <a href="#">ir:DeduzioniArt11Comma4Bis</a> <a href="#">ir:DeduzioneIncrementoOccupazionale</a> <a href="#">ir:DeduzioniRedditiRicercaori</a> <a href="#">ir:UlterioreDeduzione</a>	
used by	elements	<a href="#">Produzione Netta IQ Type/Deduzioni</a> <a href="#">Produzione Netta IE Type/Deduzioni</a>
	complexType	<a href="#">Deduzioni IC Type</a> <a href="#">Deduzioni IP Type</a>
source	<pre>&lt;xs:complexType name="Deduzioni_Type"&gt;   &lt;xs:sequence&gt;     &lt;xs:element name="DeduzioniArt11Comma1Letta" type="cm:DatoNP_Type"       minOccurs="0"/&gt;     &lt;xs:element name="DeduzioniArt11Comma4Bis" type="cm:DatoNP_Type"       minOccurs="0"/&gt;     &lt;xs:element name="DeduzioneIncrementoOccupazionale" type="cm:DatoNU_Type"       minOccurs="0"/&gt;     &lt;xs:element name="DeduzioniRedditiRicercaori" type="cm:DatoNP_Type"       minOccurs="0"/&gt;     &lt;xs:element name="UlterioreDeduzione" type="cm:DatoNP_Type"       minOccurs="0"/&gt;   &lt;/xs:sequence&gt; &lt;/xs:complexType&gt;</pre>	

element **Deduzioni\_Type/DeduzioniArt11Comma1Letta**

diagram		
namespace	urn:www.agenziaentrate.gov.it:specificheTecniche:sco:ira	
type	<a href="#">DatoNP_Type</a>	
properties	isRef	0
	minOcc	0
	maxOcc	1
	content	simple
facets	Kind	Value
	pattern	[1-9]{1}[0-9]*
source	<pre>&lt;xs:element name="DeduzioniArt11Comma1Letta" type="cm:DatoNP_Type"   minOccurs="0"/&gt;</pre>	

element **Deduzioni\_Type/DeduzioniArt11Comma4Bis**

diagram		
---------	--	--

namespace	urn:www.agenziaentrate.gov.it:specificheTecniche:sco:ira
type	<a href="#">DatoNP_Type</a>
properties	isRef 0 minOcc 0 maxOcc 1 content simple
facets	Kind Value annotation pattern [1-9]{1}[0-9]*
source	<xs:element name="DeduzioniArt11Comma4Bis" type="cm:DatoNP_Type" minOccurs="0"/>

element **Deduzioni\_Type/DeduzioneIncrementoOccupazionale**

diagram	
namespace	urn:www.agenziaentrate.gov.it:specificheTecniche:sco:ira
type	<a href="#">DatoNU_Type</a>
properties	isRef 0 minOcc 0 maxOcc 1 content simple
facets	Kind Value annotation maxLength 16 pattern (\-[1-9][1-9])[0-9]*
source	<xs:element name="DeduzioneIncrementoOccupazionale" type="cm:DatoNU_Type" minOccurs="0"/>

element **Deduzioni\_Type/DeduzioniRedditiRicercatori**

diagram	
namespace	urn:www.agenziaentrate.gov.it:specificheTecniche:sco:ira
type	<a href="#">DatoNP_Type</a>
properties	isRef 0 minOcc 0 maxOcc 1 content simple
used by	complexType <a href="#">Deduzioni Commerc IK_Type</a> <a href="#">Deduzioni Istituz IK_Type</a>
facets	Kind Value annotation pattern [1-9]{1}[0-9]*
source	<xs:element name="DeduzioniRedditiRicercatori" type="cm:DatoNP_Type" minOccurs="0"/>

element **Deduzioni\_Type/UlterioreDeduzione**

diagram	
namespace	urn:www.agenziaentrate.gov.it:specificheTecniche:sco:ira
type	<a href="#">DatoNP_Type</a>
properties	isRef 0 minOcc 0

	maxOcc 1 content simple
facets	Kind Value annotation pattern [1-9]{1}[0-9]*
source	<xs:element name="UlterioreDeduzione" type="cm:DatoNP_Type" minOccurs="0"/>

complexType **Dichiarazione\_IRAP\_Type**

diagram						
namespace	urn:www.agenziaentrate.gov.it:specificheTecniche:sco:ira					
type	extension of <a href="#">Documento_Type</a>					
properties	base cm:Documento_Type					
children	<a href="#">ir:Frontespizio</a> <a href="#">ir:DatiContabili</a>					
used by	element <a href="#">Fornitura/Dichiarazione</a>					
attributes	Name	Type	Use	Default	Fixed	annotation
	<a href="#">identificativo</a>	<a href="#">Identificativo_Type</a>	required			
source	<pre> &lt;xs:complexType name="Dichiarazione_IRAP_Type"&gt;   &lt;xs:complexContent&gt;     &lt;xs:extension base="cm:Documento_Type"&gt;       &lt;xs:sequence&gt;         &lt;xs:element name="Frontespizio" type="ir:Frontespizio_IRAP_Type"/&gt;         &lt;xs:element name="DatiContabili" type="ir:Dati_Contabili_IRAP_Type" minOccurs="0"/&gt;       &lt;/xs:sequence&gt;     &lt;/xs:extension&gt;   &lt;/xs:complexContent&gt; &lt;/xs:complexType&gt; </pre>					



element **Dichiarazione\_IRAP\_Type/Frontespizio**

<p>diagram</p>	
<p>namespace</p>	<p>urn:www.agenziaentrate.gov.it:specificheTecniche:sco:ira</p>
<p>type</p>	<p><a href="#">ir:Frontespizio_IRAP_Type</a></p>
<p>properties</p>	<p>isRef 0 content complex</p>
<p>children</p>	<p><a href="#">SoggettoFiscale</a> <a href="#">ir:CodiceRegione</a> <a href="#">ir:Regione</a> <a href="#">ir:TipoDichiarazione</a> <a href="#">ir:EventiEccezionali</a> <a href="#">ir:PartitaIVA</a> <a href="#">ir:PersoneFisiche</a> <a href="#">ir:SoggettiDiversiDaPF</a> <a href="#">ir:DichiarazioneUnico</a> <a href="#">ir:DatiSottoscrittore</a> <a href="#">ir:FirmaDichiarazione</a> <a href="#">ir:ImpegnoATrasmettere</a> <a href="#">ir:VistoConformita</a> <a href="#">ir:FlagConferma</a> <a href="#">ir:IdentificativoProdSoftware</a></p>
<p>source</p>	<p>&lt;xs:element name="Frontespizio" type="ir:Frontespizio_IRAP_Type"/&gt;</p>

element **Dichiarazione\_IRAP\_Type/DatiContabili**

diagram	
namespace	urn:www.agenziaentrate.gov.it:specificheTecniche:sco:ira
type	<a href="#">ir:DatiContabili_IRAP_Type</a>
properties	isRef 0 minOcc 0 maxOcc 1 content complex
children	<a href="#">ir:QuadroIQ</a> <a href="#">ir:QuadroIP</a> <a href="#">ir:QuadroIC</a> <a href="#">ir:QuadroIE</a> <a href="#">ir:QuadroIK</a> <a href="#">ir:QuadroIR</a> <a href="#">ir:QuadroIS</a>
source	<pre>&lt;xs:element name="DatiContabili" type="ir:DatiContabili_IRAP_Type" minOccurs="0"/&gt;</pre>

complexType **Disall\_Fusione\_Scissione\_Type**

diagram	
namespace	urn:www.agenziaentrate.gov.it:specificheTecniche:sco:ira
children	<a href="#">ir:Disallineamenti</a>
used by	elements <a href="#">PrimoModulo_IS_Type/DisallFusioneScissione</a> <a href="#">Modulo_IS_Type/DisallFusioneScissione</a>
source	<pre>&lt;xs:complexType name="Disall_Fusione_Scissione_Type"&gt; &lt;xs:sequence&gt; &lt;xs:element name="Disallineamenti" type="ir:Disallineamenti_Type" maxOccurs="3"/&gt; &lt;/xs:sequence&gt; &lt;/xs:complexType&gt;</pre>

element **Disall\_Fusione\_Scissione\_Type/Disallineamenti**

diagram	
namespace	urn:www.agenziaentrate.gov.it:specificheTecniche:sco:ira
type	<a href="#">ir:Disallineamenti_Type</a>
properties	isRef 0 minOcc 1 maxOcc 3 content complex
children	<a href="#">ir:TipoBeni</a> <a href="#">ir:ValoreFiscaleDanteCausa</a> <a href="#">ir:ValoreCivile</a> <a href="#">ir:ValoreFiscale</a> <a href="#">ir:DifferenzalmpostaSostitutiva</a>
source	<code>&lt;xs:element name="Disallineamenti" type="ir:Disallineamenti_Type" maxOccurs="3"/&gt;</code>

complexType **Disallineamenti\_Type**

diagram	
namespace	urn:www.agenziaentrate.gov.it:specificheTecniche:sco:ira
children	<a href="#">ir:TipoBeni</a> <a href="#">ir:ValoreFiscaleDanteCausa</a> <a href="#">ir:ValoreCivile</a> <a href="#">ir:ValoreFiscale</a> <a href="#">ir:DifferenzalmpostaSostitutiva</a>
used by	element <a href="#">Disall_Fusione_Scissione_Type/Disallineamenti</a>
source	<pre> &lt;xs:complexType name="Disallineamenti_Type"&gt;   &lt;xs:sequence&gt;     &lt;xs:element name="TipoBeni" type="cm:DatoAN_Type"/&gt;     &lt;xs:element name="ValoreFiscaleDanteCausa" type="cm:DatoNP_Type" minOccurs="0"/&gt;     &lt;xs:element name="ValoreCivile" type="ir:Valore_Type" minOccurs="0"/&gt;     &lt;xs:element name="ValoreFiscale" type="ir:Valore_Type" minOccurs="0"/&gt;     &lt;xs:element name="DifferenzalmpostaSostitutiva" type="cm:DatoNP_Type" minOccurs="0"/&gt;   &lt;/xs:sequence&gt; &lt;/xs:complexType&gt;                     </pre>

element **Disallineamenti\_Type/TipoBeni**

diagram	
namespace	urn:www.agenziaentrate.gov.it:specificheTecniche:sco:ira
type	<a href="#">DatoAN_Type</a>
properties	isRef 0 content simple
facets	Kind Value annotation pattern ([0-9A-Z-]*)&quot;{1}([\., ! @ \^ \( \) \~ \_ \{ \} \[ \] &quot; \\ \/ +)* 0-9A-Z&amp;#92; '\ -
source	<xs:element name="TipoBeni" type="cm:DatoAN_Type"/>

element **Disallineamenti\_Type/ValoreFiscaleDanteCausa**

diagram	
namespace	urn:www.agenziaentrate.gov.it:specificheTecniche:sco:ira
type	<a href="#">DatoNP_Type</a>
properties	isRef 0 minOcc 0 maxOcc 1 content simple
facets	Kind Value annotation pattern [1-9]{1}[0-9]*
source	<xs:element name="ValoreFiscaleDanteCausa" type="cm:DatoNP_Type" minOccurs="0"/>

element **Disallineamenti\_Type/ValoreCivile**

diagram	
namespace	urn:www.agenziaentrate.gov.it:specificheTecniche:sco:ira
type	<a href="#">ir:Valore_Type</a>
properties	isRef 0 minOcc 0 maxOcc 1 content complex
children	<a href="#">ir:ValoreIniziale</a> <a href="#">ir:Incrementi</a> <a href="#">ir:Decrementi</a> <a href="#">ir:ValoreFinale</a>
source	<xs:element name="ValoreCivile" type="ir:Valore_Type" minOccurs="0"/>

element **Disallineamenti\_Type/ValoreFiscale**

diagram	
namespace	urn:www.agenziaentrate.gov.it:specificheTecniche:sco:ira
type	<a href="#">ir:Valore_Type</a>
properties	isRef 0 minOcc 0 maxOcc 1 content complex
children	<a href="#">ir:ValoreIniziale</a> <a href="#">ir:Incrementi</a> <a href="#">ir:Decrementi</a> <a href="#">ir:ValoreFinale</a>
source	<code>&lt;xs:element name="ValoreFiscale" type="ir:Valore_Type" minOccurs="0"/&gt;</code>

element **Disallineamenti\_Type/DifferenzalImpostaSostitutiva**

diagram	
namespace	urn:www.agenziaentrate.gov.it:specificheTecniche:sco:ira
type	<a href="#">DatoNP_Type</a>
properties	isRef 0 minOcc 0 maxOcc 1 content simple
facets	Kind Value annotation pattern [1-9]{1}[0-9]*
source	<code>&lt;xs:element name="DifferenzalImpostaSostitutiva" type="cm:DatoNP_Type" minOccurs="0"/&gt;</code>

complexType **Enti\_Att\_Non\_Commerciale\_Type**

diagram	
namespace	urn:www.agenziaentrate.gov.it:specificheTecniche:sco:ira
children	<a href="#">ir:RetribuzioniPersonaleDip</a> <a href="#">ir:RedditiExArt50</a> <a href="#">ir:RedditiExArt67</a> <a href="#">ir:ValoreProduzione</a>
used by	element <a href="#">PrimoModulo_IE_Type/EntiAttNonCommerciale</a>

source	<pre>&lt;xs:complexType name="Enti_Att_Non_Commerciale_Type"&gt;   &lt;xs:sequence&gt;     &lt;xs:element name="RetribuzioniPersonaleDip" type="cm:DatoNP_Type"       minOccurs="0"/&gt;     &lt;xs:element name="RedditiExArt50" type="cm:DatoNP_Type" minOccurs="0"/&gt;     &lt;xs:element name="RedditiExArt67" type="cm:DatoNP_Type" minOccurs="0"/&gt;     &lt;xs:element name="ValoreProduzione" type="cm:DatoNP_Type" minOccurs="0"/&gt;   &lt;/xs:sequence&gt; &lt;/xs:complexType&gt;</pre>
--------	---

element **Enti\_Att\_Non\_Commerciale\_Type/RetribuzioniPersonaleDip**

diagram	
namespace	urn:www.agenziaentrate.gov.it:specificheTecniche:sco:ira
type	<a href="#">DatoNP_Type</a>
properties	isRef 0 minOcc 0 maxOcc 1 content simple
facets	Kind Value annotation pattern [1-9]{1}[0-9]*
source	<pre>&lt;xs:element name="RetribuzioniPersonaleDip" type="cm:DatoNP_Type"   minOccurs="0"/&gt;</pre>

element **Enti\_Att\_Non\_Commerciale\_Type/RedditiExArt50**

diagram	
namespace	urn:www.agenziaentrate.gov.it:specificheTecniche:sco:ira
type	<a href="#">DatoNP_Type</a>
properties	isRef 0 minOcc 0 maxOcc 1 content simple
facets	Kind Value annotation pattern [1-9]{1}[0-9]*
source	<pre>&lt;xs:element name="RedditiExArt50" type="cm:DatoNP_Type" minOccurs="0"/&gt;</pre>

element **Enti\_Att\_Non\_Commerciale\_Type/RedditiExArt67**

diagram	
namespace	urn:www.agenziaentrate.gov.it:specificheTecniche:sco:ira
type	<a href="#">DatoNP_Type</a>
properties	isRef 0 minOcc 0 maxOcc 1 content simple
facets	Kind Value annotation pattern [1-9]{1}[0-9]*

source	<xs:element name="RedditiExArt67" type="cm:DatoNP_Type" minOccurs="0"/>
--------	---

element **Enti Att Non Commerciale Type/ValoreProduzione**

diagram	
namespace	urn:www.agenziaentrate.gov.it:specificheTecniche:sco:ira
type	<a href="#">DatoNP_Type</a>
properties	isRef 0 minOcc 0 maxOcc 1 content simple
used by	complexTypes <a href="#">Produzione Art5 Art6 Type</a> <a href="#">Produzione Art5 Bis IQ Type</a> <a href="#">Produzione Art5 Bis Type</a> <a href="#">Produzione Art5 Type</a> <a href="#">Produzione Arti Professioni Type</a> <a href="#">Produzione Att Agricola Type</a> <a href="#">Produzione Regime Forf Type</a>
facets	Kind Value annotation pattern [1-9]{1}[0-9]*
source	<xs:element name="ValoreProduzione" type="cm:DatoNP_Type" minOccurs="0"/>

complexType **Errori Contabili Type**

diagram	
namespace	urn:www.agenziaentrate.gov.it:specificheTecniche:sco:ira
children	<a href="#">ir:DatiErrore</a>
used by	elements <a href="#">PrimoModulo IS Type/ErroriContabili</a> <a href="#">Modulo IS Type/ErroriContabili</a>
source	<xs:complexType name="Errori_Contabili_Type"> <xs:sequence> <xs:element name="DatiErrore" type="ir:Dati_Errore_Type" maxOccurs="3"/> </xs:sequence> </xs:complexType>

element **Errori Contabili Type/DatiErrore**

diagram	
namespace	urn:www.agenziaentrate.gov.it:specificheTecniche:sco:ira

type	<a href="#">ir:Dati_Errore_Type</a>
properties	isRef 0 minOcc 1 maxOcc 3 content complex
children	<a href="#">ir:Datalnizio</a> <a href="#">ir:DataFine</a> <a href="#">ir:CodiceFiscale</a> <a href="#">ir:ErroriContabili</a> <a href="#">ir:Riferimento</a>
source	<xs:element name="DatiErrore" type="ir:Dati_Errore_Type" maxOccurs="3"/>

complexType **Firma\_Dichiarazione\_Type**

diagram	
namespace	urn:www.agenziaentrate.gov.it:specificheTecniche:sco:ira
children	<a href="#">ir:CasellaQ</a> <a href="#">ir:CasellaP</a> <a href="#">ir:CasellaC</a> <a href="#">ir:CasellaE</a> <a href="#">ir:CasellaK</a> <a href="#">ir:CasellaR</a> <a href="#">ir:CasellaS</a> <a href="#">ir:InvioAvvisoIntermediario</a> <a href="#">ir:FirmaDichiarante</a> <a href="#">ir:FirmaRevisore</a>
used by	element <a href="#">Frontespizio_IRAP_Type/FirmaDichiarazione</a>
source	<pre> &lt;xs:complexType name="Firma_Dichiarazione_Type"&gt;   &lt;xs:sequence&gt;     &lt;xs:element name="CasellaQ" type="sc:Casella_Quadro_Type" minOccurs="0"/&gt;     &lt;xs:element name="CasellaP" type="sc:Casella_Quadro_Type" minOccurs="0"/&gt;     &lt;xs:element name="CasellaC" type="sc:Casella_Quadro_Type" minOccurs="0"/&gt;     &lt;xs:element name="CasellaE" type="sc:Casella_Quadro_Type" minOccurs="0"/&gt;     &lt;xs:element name="CasellaK" type="sc:Casella_Quadro_Type" minOccurs="0"/&gt;     &lt;xs:element name="CasellaR" type="sc:Casella_Quadro_Type" minOccurs="0"/&gt;     &lt;xs:element name="CasellaS" type="sc:Casella_Quadro_Type" minOccurs="0"/&gt;     &lt;xs:element name="InvioAvvisoIntermediario" type="cm:DatoCB_Type" minOccurs="0"/&gt;     &lt;xs:element name="FirmaDichiarante" type="cm:DatoCB_Type" minOccurs="0"/&gt;     &lt;xs:element name="FirmaRevisore" type="sc:Firma_Revisore_Type" minOccurs="0" maxOccurs="5"/&gt;   &lt;/xs:sequence&gt; &lt;/xs:complexType&gt; </pre>



element **Firma\_Dichiarazione\_Type/CasellaQ**

diagram																			
namespace	urn:www.agenziaentrate.gov.it:specificheTecniche:sco:ira																		
type	<a href="#">Casella Quadro Type</a>																		
properties	isRef 0 minOcc 0 maxOcc 1 content simple																		
facets	<table border="0"> <tr> <td>Kind</td> <td>Value</td> <td>annotation</td> </tr> <tr> <td>pattern</td> <td>                     ([0-9A-Z\-\]]&amp;quot;){1}([                      \., /° °\°\(\N) À É É Ï Ó Ü Ü &amp;quot; \N \ +)*                     0-9A-Z&amp;amp;] " -                 </td> <td></td> </tr> <tr> <td>enumeration</td> <td>0</td> <td></td> </tr> <tr> <td>enumeration</td> <td>1</td> <td></td> </tr> <tr> <td>enumeration</td> <td>2</td> <td></td> </tr> <tr> <td>enumeration</td> <td>3</td> <td></td> </tr> </table>	Kind	Value	annotation	pattern	([0-9A-Z\-\]]&quot;){1}([ \., /° °\°\(\N) À É É Ï Ó Ü Ü &quot; \N \ +)*                     0-9A-Z&amp;] " -		enumeration	0		enumeration	1		enumeration	2		enumeration	3	
Kind	Value	annotation																	
pattern	([0-9A-Z\-\]]&quot;){1}([ \., /° °\°\(\N) À É É Ï Ó Ü Ü &quot; \N \ +)*                     0-9A-Z&amp;] " -																		
enumeration	0																		
enumeration	1																		
enumeration	2																		
enumeration	3																		
source	<xs:element name="CasellaQ" type="sc:Casella_Quadro_Type" minOccurs="0"/>																		

element **Firma\_Dichiarazione\_Type/CasellaP**

diagram																			
namespace	urn:www.agenziaentrate.gov.it:specificheTecniche:sco:ira																		
type	<a href="#">Casella Quadro Type</a>																		
properties	isRef 0 minOcc 0 maxOcc 1 content simple																		
facets	<table border="0"> <tr> <td>Kind</td> <td>Value</td> <td>annotation</td> </tr> <tr> <td>pattern</td> <td>                     ([0-9A-Z\-\]]&amp;quot;){1}([                      \., /° °\°\(\N) À É É Ï Ó Ü Ü &amp;quot; \N \ +)*                     0-9A-Z&amp;amp;] " -                 </td> <td></td> </tr> <tr> <td>enumeration</td> <td>0</td> <td></td> </tr> <tr> <td>enumeration</td> <td>1</td> <td></td> </tr> <tr> <td>enumeration</td> <td>2</td> <td></td> </tr> <tr> <td>enumeration</td> <td>3</td> <td></td> </tr> </table>	Kind	Value	annotation	pattern	([0-9A-Z\-\]]&quot;){1}([ \., /° °\°\(\N) À É É Ï Ó Ü Ü &quot; \N \ +)*                     0-9A-Z&amp;] " -		enumeration	0		enumeration	1		enumeration	2		enumeration	3	
Kind	Value	annotation																	
pattern	([0-9A-Z\-\]]&quot;){1}([ \., /° °\°\(\N) À É É Ï Ó Ü Ü &quot; \N \ +)*                     0-9A-Z&amp;] " -																		
enumeration	0																		
enumeration	1																		
enumeration	2																		
enumeration	3																		
source	<xs:element name="CasellaP" type="sc:Casella_Quadro_Type" minOccurs="0"/>																		

element **Firma\_Dichiarazione\_Type/CasellaC**

diagram																
namespace	urn:www.agenziaentrate.gov.it:specificheTecniche:sco:ira															
type	<a href="#">Casella Quadro Type</a>															
properties	isRef 0 minOcc 0 maxOcc 1 content simple															
facets	<table border="0"> <tr> <td>Kind</td> <td>Value</td> <td>annotation</td> </tr> <tr> <td>pattern</td> <td>                     ([0-9A-Z\-\]]&amp;quot;){1}([                      \., /° °\°\(\N) À É É Ï Ó Ü Ü &amp;quot; \N \ +)*                     0-9A-Z&amp;amp;] " -                 </td> <td></td> </tr> <tr> <td>enumeration</td> <td>0</td> <td></td> </tr> <tr> <td>enumeration</td> <td>1</td> <td></td> </tr> <tr> <td>enumeration</td> <td>2</td> <td></td> </tr> </table>	Kind	Value	annotation	pattern	([0-9A-Z\-\]]&quot;){1}([ \., /° °\°\(\N) À É É Ï Ó Ü Ü &quot; \N \ +)*                     0-9A-Z&amp;] " -		enumeration	0		enumeration	1		enumeration	2	
Kind	Value	annotation														
pattern	([0-9A-Z\-\]]&quot;){1}([ \., /° °\°\(\N) À É É Ï Ó Ü Ü &quot; \N \ +)*                     0-9A-Z&amp;] " -															
enumeration	0															
enumeration	1															
enumeration	2															





	maxOcc 1 content simple
facets	Kind Value annotation pattern [01]
source	<xs:element name="FirmaDichiarante" type="cm:DatoCB_Type" minOccurs="0"/>

element **Firma\_Dichiarazione\_Type/FirmaRevisore**

diagram	
namespace	urn:www.agenziaentrate.gov.it:specificheTecniche:sco:ira
type	<a href="#">Firma Revisore Type</a>
properties	isRef 0 minOcc 0 maxOcc 5 content complex
children	<a href="#">Soggetto</a> <a href="#">CodiceFiscale</a> <a href="#">FirmaDichiarante</a>
source	<xs:element name="FirmaRevisore" type="sc:Firma_Revisore_Type" minOccurs="0" maxOccurs="5"/>

complexType **Frontespizio\_IRAP\_Type**

<p>diagram</p>	
<p>namespace</p>	<p>urn:www.agenziaentrate.gov.it:specificheTecniche:sco:ira</p>
<p>type</p>	<p>extension of <a href="#">Frontespizio_Type</a></p>
<p>properties</p>	<p>base <a href="#">sc:Frontespizio_Type</a></p>
<p>children</p>	<p><a href="#">SoggettoFiscale</a> <a href="#">ir:CodiceRegione</a> <a href="#">ir:Regione</a> <a href="#">ir:TipoDichiarazione</a> <a href="#">ir:EventiEccezionali</a> <a href="#">ir:PartitaIVA</a> <a href="#">ir:PersoneFisiche</a> <a href="#">ir:SoggettiDiversiDaPF</a> <a href="#">ir:DichiarazioneUnico</a> <a href="#">ir:DatiSottoscrittore</a> <a href="#">ir:FirmaDichiarazione</a> <a href="#">ir:ImpegnoATrasmettere</a> <a href="#">ir:VistoConformita</a> <a href="#">ir:FlagConferma</a> <a href="#">ir:IdentificativoProdSoftware</a></p>
<p>used by</p>	<p>element <a href="#">Dichiarazione_IRAP_Type/Frontespizio</a></p>
<p>source</p>	<pre> &lt;xs:complexType name="Frontespizio_IRAP_Type"&gt;   &lt;xs:complexContent&gt;     &lt;xs:extension base="sc:Frontespizio_Type"&gt;       &lt;xs:sequence&gt;         &lt;xs:element name="CodiceRegione" type="sc:Codice_Regione_Type"/&gt;         &lt;xs:element name="Regione" type="cm:DatoAN_Type"/&gt;         &lt;xs:element name="TipoDichiarazione" type="sc:Tipo_Dichiarazione_Type" minOccurs="0"/&gt;         &lt;xs:element name="EventiEccezionali" type="ir:Eventi_Ecc_Type" minOccurs="0"/&gt;         &lt;xs:element name="PartitaIVA" type="cm:DatoPI_Type" minOccurs="0"/&gt;       &lt;/xs:sequence&gt;       &lt;xs:choice base="ir:SoggettiDiversiDaPF" type="ir:SoggettiDiversiDaPF_Type"&gt;         &lt;xs:element name="PersoneFisiche" type="ir:PersoneFisiche_Type"/&gt;         &lt;xs:element name="SoggettiDiversiDaPF" type="ir:SoggettiDiversiDaPF_Type"/&gt;       &lt;/xs:choice&gt;       &lt;xs:element name="DichiarazioneUnico" type="ir:DichiarazioneUnico_Type" minOccurs="0"/&gt;       &lt;xs:element name="DatiSottoscrittore" type="ir:DatiSottoscrittore_Type" minOccurs="0"/&gt;       &lt;xs:element name="FirmaDichiarazione" type="ir:FirmaDichiarazione_Type" minOccurs="0"/&gt;       &lt;xs:element name="ImpegnoATrasmettere" type="ir:ImpegnoATrasmettere_Type" minOccurs="0"/&gt;       &lt;xs:element name="VistoConformita" type="ir:VistoConformita_Type" minOccurs="0"/&gt;       &lt;xs:element name="FlagConferma" type="ir:FlagConferma_Type" minOccurs="0"/&gt;       &lt;xs:element name="IdentificativoProdSoftware" type="ir:IdentificativoProdSoftware_Type" minOccurs="0"/&gt;     &lt;/xs:extension&gt;   &lt;/xs:complexContent&gt; &lt;/xs:complexType&gt;         </pre>





	enumeration 2	documentation <![CDATA[Soggetti colpiti dagli eventi alluvionali del 17 e 19 gennaio 2014 in Emilia Romagna]]>
	enumeration 3	documentation <![CDATA[Soggetti interessati dall'emergenza umanitaria legata all'afflusso di migranti dal Nord Africa]]>
	enumeration 4	documentation <![CDATA[Soggetti colpiti dagli eventi atmosferici 30 gennaio e 18 febbraio 2014 in Veneto]]>
	enumeration 5	documentation <![CDATA[Soggetti colpiti dagli eventi meteorologici 10-14 ottobre 2014 in Liguria, Piemonte, Emilia Romagna, Toscana, Veneto e Friuli Venezia Giulia]]>
	enumeration 6	documentation <![CDATA[Soggetti colpiti dagli eventi meteorologici del 19 e 20 settembre 2014 verificatisi nella regione Toscana]]>
	enumeration 7	documentation <![CDATA[Soggetti colpiti dagli eventi meteorologici dal 1 al 6 settembre 2014 in provincia di Foggia]]>
	enumeration 8	documentation <![CDATA[Soggetti colpiti da altri eventi eccezionali]]>
source	<xs:element name="EventiEccezionali" type="ir:Eventi_Ecc_Type" minOccurs="0"/>	

**element Frontespizio\_IRAP\_Type/PartitaIVA**

diagram		
namespace	urn:www.agenziaentrate.gov.it:specificheTecniche:sco:ira	
type	<a href="#">DatoPI_Type</a>	
properties	isRef 0 minOcc 0 maxOcc 1 content simple	
facets	Kind Value annotation length 11 pattern [0-7][0-9]{10}	
source	<xs:element name="PartitaIVA" type="cm:DatoPI_Type" minOccurs="0"/>	

**element Frontespizio\_IRAP\_Type/PersoneFisiche**

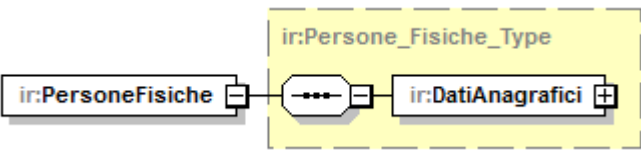
diagram		
namespace	urn:www.agenziaentrate.gov.it:specificheTecniche:sco:ira	
type	<a href="#">ir:Persone_Fisiche_Type</a>	
properties	isRef 0 content complex	
children	<a href="#">ir:DatiAnagrafici</a>	
source	<xs:element name="PersoneFisiche" type="ir:Persone_Fisiche_Type"/>	



element Frontespizio\_IRAP\_Type/SoggettiDiversiDaPF

diagram	
namespace	urn:www.agenziaentrate.gov.it:specificheTecniche:sco:ira
type	<a href="#">ir:Soggetti Diversi Da PF Type</a>
properties	isRef 0 content complex
children	<a href="#">ir:Denominazione</a> <a href="#">ir:DataApprovazioneBilancio</a> <a href="#">ir:TermineApprovazioneBilancio</a> <a href="#">ir:InizioPeriodoImposta</a> <a href="#">ir:FinePeriodoImposta</a> <a href="#">ir:Stato</a> <a href="#">ir:NaturaGiuridica</a> <a href="#">ir:Situazione</a>
source	<xs:element name="SoggettiDiversiDaPF" type="ir:Soggetti_Diversi_Da_PF_Type"/>

element Frontespizio\_IRAP\_Type/DichiarazioneUnico

diagram	
namespace	urn:www.agenziaentrate.gov.it:specificheTecniche:sco:ira
type	<a href="#">ir:Dichiarazione Unico Type</a>
properties	isRef 0 minOcc 0 maxOcc 1 content simple
facets	Kind Value annotation maxLength 1 pattern [1-9] enumeration 1 enumeration 2 enumeration 3 enumeration 4
source	<xs:element name="DichiarazioneUnico" type="ir:Dichiarazione_Unico_Type" minOccurs="0"/>

element **Frontespizio\_IRAP\_Type/DatiSottoscrittore**

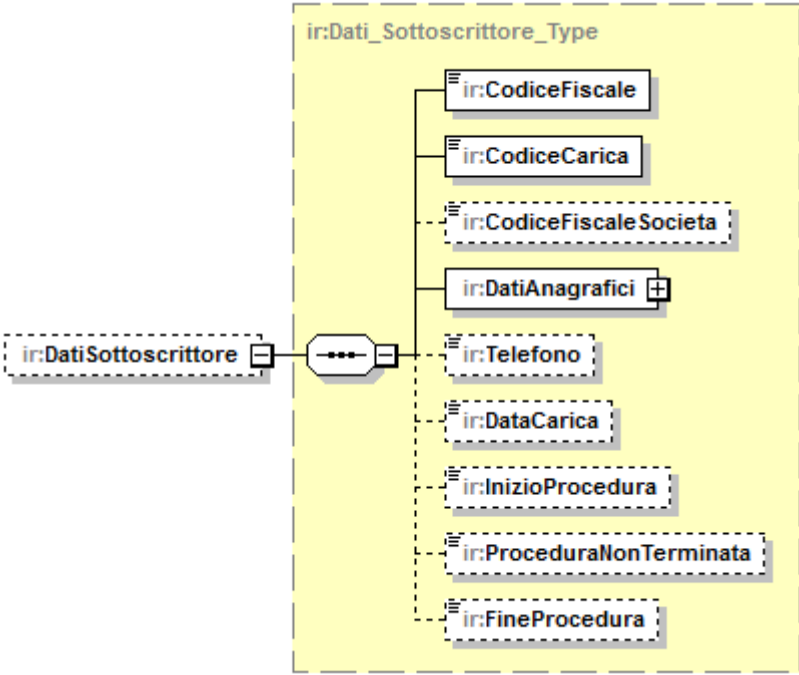
<p>diagram</p>	
<p>namespace</p>	<p>urn:www.agenziaentrate.gov.it:specificheTecniche:sco:ira</p>
<p>type</p>	<p><a href="#">ir:Dati_Sottoscrittore_Type</a></p>
<p>properties</p>	<p>isRef 0 minOcc 0 maxOcc 1 content complex</p>
<p>children</p>	<p><a href="#">ir:CodiceFiscale</a> <a href="#">ir:CodiceCarica</a> <a href="#">ir:CodiceFiscaleSocieta</a> <a href="#">ir:DatiAnagrafici</a> <a href="#">ir:Telefono</a> <a href="#">ir:DataCarica</a> <a href="#">ir:InizioProcedura</a> <a href="#">ir:ProceduraNonTerminata</a> <a href="#">ir:FineProcedura</a></p>
<p>source</p>	<pre>&lt;xs:element name="DatiSottoscrittore" type="ir:Dati_Sottoscrittore_Type" minOccurs="0"/&gt;</pre>

element **Frontespizio\_IRAP\_Type/FirmaDichiarazione**

<p>diagram</p>	
<p>namespace</p>	<p>urn:www.agenziaentrate.gov.it:specificheTecniche:sco:ira</p>
<p>type</p>	<p><a href="#">ir:Firma_Dichiarazione_Type</a></p>
<p>properties</p>	<p>isRef 0 content complex</p>
<p>children</p>	<p><a href="#">ir:CasellaQ</a> <a href="#">ir:CasellaP</a> <a href="#">ir:CasellaC</a> <a href="#">ir:CasellaE</a> <a href="#">ir:CasellaK</a> <a href="#">ir:CasellaR</a> <a href="#">ir:CasellaS</a> <a href="#">ir:InvioAvvisoIntermediario</a> <a href="#">ir:FirmaDichiarante</a> <a href="#">ir:FirmaRevisore</a></p>
<p>source</p>	<p>&lt;xs:element name="FirmaDichiarazione" type="ir:Firma_Dichiarazione_Type"/&gt;</p>

element **Frontespizio\_IRAP\_Type/ImpegnoATrasmettere**

<p>diagram</p>	
<p>namespace</p>	<p>urn:www.agenziaentrate.gov.it:specificheTecniche:sco:ira</p>
<p>type</p>	<p><a href="#">Impegno_A_Trasmettere_Type</a></p>

properties	isRef 0 minOcc 0 maxOcc 1 content complex
children	<a href="#">CFintermediario</a> <a href="#">NumeroIscrAlboCAF</a> <a href="#">ImpegnoATrasmettere</a> <a href="#">RicezioneAvvisoTelem</a> <a href="#">DataImpegno</a> <a href="#">FirmaIntermediario</a>
source	<code>&lt;xs:element name="ImpegnoATrasmettere" type="sc:Impegno_A_Trasmettere_Type" minOccurs="0"/&gt;</code>

**element Frontespizio\_IRAP\_Type/VistoConformita**

diagram	
namespace	urn:www.agenziaentrate.gov.it:specificheTecniche:sco:ira
type	<a href="#">Visto_Conformita_Type</a>
properties	isRef 0 minOcc 0 maxOcc 1 content complex
children	<a href="#">VistoCAF</a> <a href="#">CFprofessionista</a> <a href="#">Firma</a>
source	<code>&lt;xs:element name="VistoConformita" type="sc:Visto_Conformita_Type" minOccurs="0"/&gt;</code>

**element Frontespizio\_IRAP\_Type/FlagConferma**

diagram	
namespace	urn:www.agenziaentrate.gov.it:specificheTecniche:sco:ira
type	<a href="#">DatoCB_Type</a>
properties	isRef 0 minOcc 0 maxOcc 1 content simple
facets	Kind Value annotation pattern [01]
source	<code>&lt;xs:element name="FlagConferma" type="cm:DatoCB_Type" minOccurs="0"/&gt;</code>

**element Frontespizio\_IRAP\_Type/IdentificativoProdSoftware**

diagram	
namespace	urn:www.agenziaentrate.gov.it:specificheTecniche:sco:ira
type	<a href="#">DatoAN_Type</a>



	<pre>&lt;xs:sequence&gt;   &lt;xs:element          name="MaggioriValori"          type="ir:Maggiori_Valori_Type"   maxOccurs="3"/&gt; &lt;/xs:sequence&gt; &lt;/xs:complexType&gt;</pre>
--	--

element **Imposta\_Sostitutiva\_Type/MaggioriValori**

diagram	
namespace	urn:www.agenziaentrate.gov.it:specificheTecniche:sco:ira
type	<a href="#">ir:Maggiori_Valori_Type</a>
properties	isRef 0 minOcc 1 maxOcc 3 content complex
children	<a href="#">ir:Anno</a> <a href="#">ir:TipoOperazione</a> <a href="#">ir:SoggettoSubentrato</a> <a href="#">ir:DifferenzaContabile</a> <a href="#">ir:Valori</a> <a href="#">ir:Imponibile</a> <a href="#">ir:ImponibileImpSost</a>
source	<pre>&lt;xs:element name="MaggioriValori" type="ir:Maggiori_Valori_Type" maxOccurs="3"/&gt;</pre>

complexType **Imprese\_Assicurazione\_Type**

diagram	
---------	--

namespace	urn:www.agenziaentrate.gov.it:specificheTecniche:sco:ira
children	<a href="#">ir:RisultatoRamiDanni</a> <a href="#">ir:RisultatoRamiVita</a> <a href="#">ir:AmmortamentoBeniStrumentali</a> <a href="#">ir:AltreSpese</a> <a href="#">ir:Dividendi</a> <a href="#">ir:PerditeDeterCreditoImp2</a> <a href="#">ir:PerditeDeterCreditoImp1</a> <a href="#">ir:PerditeDeterioramentoCrediti</a>
used by	element <a href="#">PrimoModulo_IC_Type/ImpreseAssicurazione</a>
source	<pre>&lt;xs:complexType name="Imprese_Assicurazione_Type"&gt;   &lt;xs:sequence&gt;     &lt;xs:element name="RisultatoRamiDanni" type="cm:DatoNU_Type"       minOccurs="0"/&gt;     &lt;xs:element name="RisultatoRamiVita" type="cm:DatoNU_Type" minOccurs="0"/&gt;     &lt;xs:element name="AmmortamentoBeniStrumentali" type="cm:DatoNP_Type"       minOccurs="0"/&gt;     &lt;xs:element name="AltreSpese" type="cm:DatoNP_Type" minOccurs="0"/&gt;     &lt;xs:element name="Dividendi" type="cm:DatoNP_Type" minOccurs="0"/&gt;     &lt;xs:element name="PerditeDeterCreditoImp2" type="cm:DatoNU_Type"       minOccurs="0"/&gt;     &lt;xs:element name="PerditeDeterCreditoImp1" type="cm:DatoNU_Type"       minOccurs="0"/&gt;     &lt;xs:element name="PerditeDeterioramentoCrediti" type="cm:DatoNU_Type"       minOccurs="0"/&gt;   &lt;/xs:sequence&gt; &lt;/xs:complexType&gt;</pre>

element [Imprese\\_Assicurazione\\_Type/RisultatoRamiDanni](#)

diagram										
namespace	urn:www.agenziaentrate.gov.it:specificheTecniche:sco:ira									
type	<a href="#">DatoNU_Type</a>									
properties	isRef 0 minOcc 0 maxOcc 1 content simple									
facets	<table border="1"> <thead> <tr> <th>Kind</th> <th>Value</th> <th>annotation</th> </tr> </thead> <tbody> <tr> <td>maxLength</td> <td>16</td> <td></td> </tr> <tr> <td>pattern</td> <td>(\-[1-9] [1-9])[0-9]*</td> <td></td> </tr> </tbody> </table>	Kind	Value	annotation	maxLength	16		pattern	(\-[1-9] [1-9])[0-9]*	
Kind	Value	annotation								
maxLength	16									
pattern	(\-[1-9] [1-9])[0-9]*									
source	<pre>&lt;xs:element name="RisultatoRamiDanni" type="cm:DatoNU_Type" minOccurs="0"/&gt;</pre>									

element [Imprese\\_Assicurazione\\_Type/RisultatoRamiVita](#)

diagram										
namespace	urn:www.agenziaentrate.gov.it:specificheTecniche:sco:ira									
type	<a href="#">DatoNU_Type</a>									
properties	isRef 0 minOcc 0 maxOcc 1 content simple									
facets	<table border="1"> <thead> <tr> <th>Kind</th> <th>Value</th> <th>annotation</th> </tr> </thead> <tbody> <tr> <td>maxLength</td> <td>16</td> <td></td> </tr> <tr> <td>pattern</td> <td>(\-[1-9] [1-9])[0-9]*</td> <td></td> </tr> </tbody> </table>	Kind	Value	annotation	maxLength	16		pattern	(\-[1-9] [1-9])[0-9]*	
Kind	Value	annotation								
maxLength	16									
pattern	(\-[1-9] [1-9])[0-9]*									
source	<pre>&lt;xs:element name="RisultatoRamiVita" type="cm:DatoNU_Type" minOccurs="0"/&gt;</pre>									

element **Imprese\_Assicurazione\_Type/AmmortamentoBeniStrumentali**

diagram	
namespace	urn:www.agenziaentrate.gov.it:specificheTecniche:sco:ira
type	<a href="#">DatoNP_Type</a>
properties	isRef 0 minOcc 0 maxOcc 1 content simple
facets	Kind Value annotation pattern [1-9]{1}[0-9]*
source	<xs:element name="AmmortamentoBeniStrumentali" type="cm:DatoNP_Type" minOccurs="0"/>

element **Imprese\_Assicurazione\_Type/AltreSpese**

diagram	
namespace	urn:www.agenziaentrate.gov.it:specificheTecniche:sco:ira
type	<a href="#">DatoNP_Type</a>
properties	isRef 0 minOcc 0 maxOcc 1 content simple
facets	Kind Value annotation pattern [1-9]{1}[0-9]*
source	<xs:element name="AltreSpese" type="cm:DatoNP_Type" minOccurs="0"/>

element **Imprese\_Assicurazione\_Type/Dividendi**

diagram	
namespace	urn:www.agenziaentrate.gov.it:specificheTecniche:sco:ira
type	<a href="#">DatoNP_Type</a>
properties	isRef 0 minOcc 0 maxOcc 1 content simple
facets	Kind Value annotation pattern [1-9]{1}[0-9]*
source	<xs:element name="Dividendi" type="cm:DatoNP_Type" minOccurs="0"/>

element **Imprese\_Assicurazione\_Type/PerditeDeterCreditImp2**

diagram	
namespace	urn:www.agenziaentrate.gov.it:specificheTecniche:sco:ira
type	<a href="#">DatoNU_Type</a>



properties	isRef 0 minOcc 0 maxOcc 1 content simple
facets	Kind Value annotation maxLength 16 pattern (\-[1-9][1-9])[0-9]*
source	<xs:element name="PerditeDeterCreditImp2" type="cm:DatoNU_Type" minOccurs="0"/>

element **Imprese\_Assicurazione\_Type/PerditeDeterCreditImp1**

diagram	
namespace	urn:www.agenziaentrate.gov.it:specificheTecniche:sco:ira
type	<a href="#">DatoNU_Type</a>
properties	isRef 0 minOcc 0 maxOcc 1 content simple
facets	Kind Value annotation maxLength 16 pattern (\-[1-9][1-9])[0-9]*
source	<xs:element name="PerditeDeterCreditImp1" type="cm:DatoNU_Type" minOccurs="0"/>

element **Imprese\_Assicurazione\_Type/PerditeDeterioramentoCrediti**

diagram	
namespace	urn:www.agenziaentrate.gov.it:specificheTecniche:sco:ira
type	<a href="#">DatoNU_Type</a>
properties	isRef 0 minOcc 0 maxOcc 1 content simple
facets	Kind Value annotation maxLength 16 pattern (\-[1-9][1-9])[0-9]*
source	<xs:element name="PerditeDeterioramentoCrediti" type="cm:DatoNU_Type" minOccurs="0"/>

complexType **Imprese\_Industriali\_Type**

diagram	
---------	--

namespace	urn:www.agenziaentrate.gov.it:specificheTecniche:sco:ira
children	<a href="#">ir:ComponentiPositivi</a> <a href="#">ir:TotalePositivi</a> <a href="#">ir:ComponentiNegativi</a> <a href="#">ir:TotaleNegativi</a>
used by	element <a href="#">PrimoModulo_IC_Type/ImpreseIndustriali</a>
source	<pre>&lt;xs:complexType name="Imprese_Industriali_Type"&gt;   &lt;xs:sequence&gt;     &lt;xs:element name="ComponentiPositivi" type="ir:Componenti_Positivi_Art5_Type"       minOccurs="0"/&gt;     &lt;xs:element name="TotalePositivi" type="cm:DatoNU_Type" minOccurs="0"/&gt;     &lt;xs:element name="ComponentiNegativi" type="ir:Componenti_Negativi_Art5_Type"       minOccurs="0"/&gt;     &lt;xs:element name="TotaleNegativi" type="cm:DatoNU_Type" minOccurs="0"/&gt;   &lt;/xs:sequence&gt; &lt;/xs:complexType&gt;</pre>

element [Imprese\\_Industriali\\_Type/ComponentiPositivi](#)

diagram									
namespace	urn:www.agenziaentrate.gov.it:specificheTecniche:sco:ira								
type	<a href="#">ir:Componenti_Positivi_Art5_Type</a>								
properties	<table border="0"> <tr><td>isRef</td><td>0</td></tr> <tr><td>minOcc</td><td>0</td></tr> <tr><td>maxOcc</td><td>1</td></tr> <tr><td>content</td><td>complex</td></tr> </table>	isRef	0	minOcc	0	maxOcc	1	content	complex
isRef	0								
minOcc	0								
maxOcc	1								
content	complex								
children	<a href="#">ir:RicaviVendite</a> <a href="#">ir:VariazioniRimanenzeProdotti</a> <a href="#">ir:VariazioniLavoriInCorso</a> <a href="#">ir:IncrementiImmobilizzazioni</a> <a href="#">ir:AltriRicavi</a>								
source	<pre>&lt;xs:element name="ComponentiPositivi" type="ir:Componenti_Positivi_Art5_Type"   minOccurs="0"/&gt;</pre>								

element [Imprese\\_Industriali\\_Type/TotalePositivi](#)

diagram									
namespace	urn:www.agenziaentrate.gov.it:specificheTecniche:sco:ira								
type	<a href="#">DatoNU_Type</a>								
properties	<table border="0"> <tr><td>isRef</td><td>0</td></tr> <tr><td>minOcc</td><td>0</td></tr> <tr><td>maxOcc</td><td>1</td></tr> <tr><td>content</td><td>simple</td></tr> </table>	isRef	0	minOcc	0	maxOcc	1	content	simple
isRef	0								
minOcc	0								
maxOcc	1								
content	simple								
facets	<table border="0"> <tr> <td>Kind</td> <td>Value</td> <td>annotation</td> </tr> <tr> <td>maxLength</td> <td>16</td> <td></td> </tr> </table>	Kind	Value	annotation	maxLength	16			
Kind	Value	annotation							
maxLength	16								

pattern	(\[1-9\][1-9])[0-9]*
source	<xs:element name="TotalePositivi" type="cm:DatoNU_Type" minOccurs="0"/>

element **Imprese\_Industriali\_Type/ComponentiNegativi**

diagram	
namespace	urn:www.agenziaentrate.gov.it:specificheTecniche:sco:ira
type	<a href="#">ir:Componenti_Negativi_Art5_Type</a>
properties	isRef 0 minOcc 0 maxOcc 1 content complex
children	<a href="#">ir:CostiMateriePrime</a> <a href="#">ir:CostiServizi</a> <a href="#">ir:CostiGodimentoBeni</a> <a href="#">ir:AmmortamentoImmMateriali</a> <a href="#">ir:AmmortamentoImmImmateriali</a> <a href="#">ir:VariazioniRimanenze</a> <a href="#">ir:OneriGestione</a>
source	<xs:element name="ComponentiNegativi" type="ir:Componenti_Negativi_Art5_Type" minOccurs="0"/>

element **Imprese\_Industriali\_Type/TotaleNegativi**

diagram	
namespace	urn:www.agenziaentrate.gov.it:specificheTecniche:sco:ira
type	<a href="#">DatoNU_Type</a>
properties	isRef 0 minOcc 0 maxOcc 1 content simple
facets	Kind Value annotation maxLength 16 pattern (\[1-9\][1-9])[0-9]*
source	<xs:element name="TotaleNegativi" type="cm:DatoNU_Type" minOccurs="0"/>

complexType **Intestazione\_IRAP\_Type**

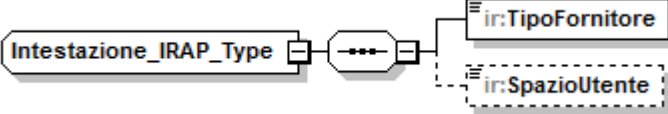
diagram	
namespace	urn:www.agenziaentrate.gov.it:specificheTecniche:sco:ira
children	<a href="#">ir:TipoFornitore</a> <a href="#">ir:SpazioUtente</a>
used by	element <a href="#">Fornitura/Intestazione</a>
source	<pre> &lt;xs:complexType name="Intestazione_IRAP_Type"&gt;   &lt;xs:sequence&gt;     &lt;xs:element name="TipoFornitore"&gt;       &lt;xs:simpleType base="cm:DatoAN_Type"&gt;         &lt;xs:restriction base="cm:DatoAN_Type"&gt;           &lt;xs:enumeration value="1"/&gt;           &lt;xs:enumeration value="10"/&gt;           &lt;xs:enumeration value="13"/&gt;         &lt;/xs:restriction&gt;       &lt;/xs:simpleType&gt;     &lt;/xs:element&gt;     &lt;xs:element name="SpazioUtente" type="cm:DatoAN_Type" minOccurs="0"/&gt;   &lt;/xs:sequence&gt; &lt;/xs:complexType&gt; </pre>

element **Intestazione\_IRAP\_Type/TipoFornitore**

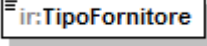
diagram																
namespace	urn:www.agenziaentrate.gov.it:specificheTecniche:sco:ira															
type	restriction of <a href="#">DatoAN_Type</a>															
properties	isRef 0 content simple															
facets	<table border="0"> <tr> <td>Kind</td> <td>Value</td> <td>annotation</td> </tr> <tr> <td>pattern</td> <td>([0-9A-Z\-\]]&amp;quot;){1}([\.\, / ° °\(\(\) À É È Ì Ò Ù Ü &amp;quot; \\ / +)*</td> <td>0-9A-Z&amp;amp;]] \-</td> </tr> <tr> <td>enumeration</td> <td>1</td> <td></td> </tr> <tr> <td>enumeration</td> <td>10</td> <td></td> </tr> <tr> <td>enumeration</td> <td>13</td> <td></td> </tr> </table>	Kind	Value	annotation	pattern	([0-9A-Z\-\]]&quot;){1}([\.\, / ° °\(\(\) À É È Ì Ò Ù Ü &quot; \\ / +)*	0-9A-Z&amp;]] \-	enumeration	1		enumeration	10		enumeration	13	
Kind	Value	annotation														
pattern	([0-9A-Z\-\]]&quot;){1}([\.\, / ° °\(\(\) À É È Ì Ò Ù Ü &quot; \\ / +)*	0-9A-Z&amp;]] \-														
enumeration	1															
enumeration	10															
enumeration	13															
source	<pre> &lt;xs:element name="TipoFornitore"&gt;   &lt;xs:simpleType base="cm:DatoAN_Type"&gt;     &lt;xs:restriction base="cm:DatoAN_Type"&gt;       &lt;xs:enumeration value="1"/&gt;       &lt;xs:enumeration value="10"/&gt;       &lt;xs:enumeration value="13"/&gt;     &lt;/xs:restriction&gt;   &lt;/xs:simpleType&gt; &lt;/xs:element&gt; </pre>															

element **Intestazione\_IRAP\_Type/SpazioUtente**

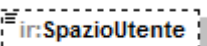
diagram	
---------	---





element **Maggiori\_Valori\_Type/DifferenzaContabile**

diagram	
namespace	urn:www.agenziaentrate.gov.it:specificheTecniche:sco:ira
type	<a href="#">DatoNP_Type</a>
properties	isRef 0 content simple
facets	Kind Value annotation pattern [1-9]{1}[0-9]*
source	<code>&lt;xs:element name="DifferenzaContabile" type="cm:DatoNP_Type"/&gt;</code>

element **Maggiori\_Valori\_Type/Valori**

diagram	
namespace	urn:www.agenziaentrate.gov.it:specificheTecniche:sco:ira
type	<a href="#">ir:Valori_Type</a>
properties	isRef 0 content complex
children	<a href="#">ir:Avviamento</a> <a href="#">ir:Marchi</a> <a href="#">ir:AltreAttivImmateriali</a>
source	<code>&lt;xs:element name="Valori" type="ir:Valori_Type"/&gt;</code>

element **Maggiori\_Valori\_Type/Imponibile**

diagram	
namespace	urn:www.agenziaentrate.gov.it:specificheTecniche:sco:ira
type	<a href="#">DatoNP_Type</a>
properties	isRef 0 minOcc 0 maxOcc 1 content simple
facets	Kind Value annotation pattern [1-9]{1}[0-9]*
source	<code>&lt;xs:element name="Imponibile" type="cm:DatoNP_Type" minOccurs="0"/&gt;</code>

element **Maggiori\_Valori\_Type/ImponibileImpSost**

diagram	
namespace	urn:www.agenziaentrate.gov.it:specificheTecniche:sco:ira

type	<a href="#">DatoNP_Type</a>
properties	isRef 0 minOcc 0 maxOcc 1 content simple
facets	Kind Value annotation pattern [1-9]{1}[0-9]*
source	<xs:element name="ImponibileImpSost" type="cm:DatoNP_Type" minOccurs="0"/>

complexType **Modulo\_IK\_Type**

diagram	
namespace	urn:www.agenziaentrate.gov.it:specificheTecniche:sco:ira
children	<a href="#">ir:CodiceFiscaleFunzionario</a> <a href="#">ir:AmministrazioniAttIstituzionali</a> <a href="#">ir:AmministrazioniAttCommerciali</a> <a href="#">ir:AmministrazioniProdAgricoli</a>
used by	element <a href="#">QuadroIK_Type/Modulo</a>
source	<pre>&lt;xs:complexType name="Modulo_IK_Type"&gt;   &lt;xs:sequence&gt;     &lt;xs:element name="CodiceFiscaleFunzionario" type="cm:DatoCF_Type"       minOccurs="0"/&gt;     &lt;xs:element name="AmministrazioniAttIstituzionali"       type="ir:Amministrazioni_Att_Istituzionali_Type" minOccurs="0"/&gt;     &lt;xs:element name="AmministrazioniAttCommerciali"       type="ir:Amministrazioni_Att_Commerciali_Type" minOccurs="0"/&gt;     &lt;xs:element name="AmministrazioniProdAgricoli"       type="ir:Amministrazioni_Prod_Agricoli_Type" minOccurs="0"/&gt;   &lt;/xs:sequence&gt; &lt;/xs:complexType&gt;</pre>

element **Modulo\_IK\_Type/CodiceFiscaleFunzionario**

diagram	
namespace	urn:www.agenziaentrate.gov.it:specificheTecniche:sco:ira
type	<a href="#">DatoCF_Type</a>
properties	isRef 0 minOcc 0 maxOcc 1 content simple
facets	Kind Value annotation pattern [0-9]{11}[[A-Z]{6}[0-9LMNPQRSTUUV]{2}[A-Z]{1}[0-9LMNPQRSTUUV]{2}[A-Z]{1}[0-9LMNPQRSTUUV]{3}[A-Z]{1}
source	<xs:element name="CodiceFiscaleFunzionario" type="cm:DatoCF_Type" minOccurs="0"/>



element **Modulo\_IK\_Type/AmministrazioniAttIstituzionali**

diagram	
namespace	urn:www.agenziaentrate.gov.it:specificheTecniche:sco:ira
type	<a href="#">ir:Amministrazioni Att Istituzionali Type</a>
properties	isRef 0 minOcc 0 maxOcc 1 content complex
children	<a href="#">ir:RetribuzioniPersonaleDip</a> <a href="#">ir:RedditiExArt50</a> <a href="#">ir:RedditiExArt67</a> <a href="#">ir:Deduzioni</a> <a href="#">ir:ValoreProduzione</a>
source	<code>&lt;xs:element name="AmministrazioniAttIstituzionali" type="ir:Amministrazioni_Att_Istituzionali_Type" minOccurs="0"/&gt;</code>

element **Modulo\_IK\_Type/AmministrazioniAttCommerciali**

diagram	
namespace	urn:www.agenziaentrate.gov.it:specificheTecniche:sco:ira
type	<a href="#">ir:Amministrazioni Att Commerciali Type</a>
properties	isRef 0 minOcc 0 maxOcc 1 content complex
children	<a href="#">ir:ComponentiPositivi</a> <a href="#">ir:TotalePositivi</a> <a href="#">ir:ComponentiNegativi</a> <a href="#">ir:TotaleNegativi</a> <a href="#">ir:Deduzioni</a> <a href="#">ir:ValoreProduzione</a> <a href="#">ir:ImportoAliquotaAgricolo</a>
source	<code>&lt;xs:element name="AmministrazioniAttCommerciali" type="ir:Amministrazioni_Att_Commerciali_Type" minOccurs="0"/&gt;</code>

element **Modulo\_IK\_Type/AmministrazioniProdAgricoli**

diagram	
namespace	urn:www.agenziaentrate.gov.it:specificheTecniche:sco:ira
type	<a href="#">ir:Amministrazioni_Prod_Agricoli_Type</a>
properties	isRef 0 minOcc 0 maxOcc 1 content complex
children	<a href="#">ir:Corrispettivi</a> <a href="#">ir:AcquistiProduzione</a> <a href="#">ir:Deduzioni</a> <a href="#">ir:ValoreProduzioneNetta</a> <a href="#">ir:ImportoAliquotaAgricolo</a>
source	<xs:element name="AmministrazioniProdAgricoli" type="ir:Amministrazioni_Prod_Agricoli_Type" minOccurs="0"/>

complexType **Modulo\_IR\_Type**

diagram	
namespace	urn:www.agenziaentrate.gov.it:specificheTecniche:sco:ira
children	<a href="#">ir:RipartizioneBaselmp</a> <a href="#">ir:VersamentoImposta</a> <a href="#">ir:RipartizioneBaselmpRetrib</a> <a href="#">ir:CFFunzDelegato</a>
used by	element <a href="#">QuadroIR_Type/Modulo</a>
source	<pre>&lt;xs:complexType name="Modulo_IR_Type"&gt;   &lt;xs:sequence&gt;     &lt;xs:element name="RipartizioneBaselmp" type="ir:Ripartizione_Base_Imp_Type"       minOccurs="0"/&gt;     &lt;xs:element name="VersamentoImposta" minOccurs="0"&gt;       &lt;xs:complexType&gt;         &lt;xs:sequence&gt;           &lt;xs:element name="AccontiVersati" type="ir:Acconti_Versati_Type"/&gt;         &lt;/xs:sequence&gt;       &lt;/xs:complexType&gt;     &lt;/xs:element&gt;     &lt;xs:element name="RipartizioneBaselmpRetrib"       minOccurs="0"/&gt;   &lt;/xs:sequence&gt; &lt;/xs:complexType&gt;</pre>

	<pre> type="ir:Ripartizione_Base_Imp_Retrib_Type" minOccurs="0"/&gt;   &lt;xs:element name="CFFunzDelegato" type="cm:DatoCF_Type" minOccurs="0"/&gt; &lt;/xs:sequence&gt; &lt;/xs:complexType&gt;                     </pre>
--	--

**element Modulo\_IR\_Type/RipartizioneBaselmp**

diagram									
namespace	urn:www.agenziaentrate.gov.it:specificheTecniche:sco:ira								
type	<a href="#">ir:Ripartizione_Base_Imp_Type</a>								
properties	<table border="0"> <tr><td>isRef</td><td>0</td></tr> <tr><td>minOcc</td><td>0</td></tr> <tr><td>maxOcc</td><td>1</td></tr> <tr><td>content</td><td>complex</td></tr> </table>	isRef	0	minOcc	0	maxOcc	1	content	complex
isRef	0								
minOcc	0								
maxOcc	1								
content	complex								
children	<a href="#">ir:RipartizioneRegionale</a>								
source	<pre> &lt;xs:element name="RipartizioneBaselmp" type="ir:Ripartizione_Base_Imp_Type" minOccurs="0"/&gt;                     </pre>								

**element Modulo\_IR\_Type/VersamentoImposta**

diagram									
namespace	urn:www.agenziaentrate.gov.it:specificheTecniche:sco:ira								
properties	<table border="0"> <tr><td>isRef</td><td>0</td></tr> <tr><td>minOcc</td><td>0</td></tr> <tr><td>maxOcc</td><td>1</td></tr> <tr><td>content</td><td>complex</td></tr> </table>	isRef	0	minOcc	0	maxOcc	1	content	complex
isRef	0								
minOcc	0								
maxOcc	1								
content	complex								
children	<a href="#">ir:AccontiVersati</a>								
source	<pre> &lt;xs:element name="VersamentoImposta" minOccurs="0"&gt;   &lt;xs:complexType&gt;     &lt;xs:sequence&gt;       &lt;xs:element name="AccontiVersati" type="ir:Acconti_Versati_Type"/&gt;     &lt;/xs:sequence&gt;   &lt;/xs:complexType&gt; &lt;/xs:element&gt;                     </pre>								

**element Modulo\_IR\_Type/VersamentoImposta/AccontiVersati**

diagram	
---------	--

namespace	urn:www.agenziaentrate.gov.it:specificheTecniche:sco:ira
type	<a href="#">ir:Acconti_Versati_Type</a>
properties	isRef 0 content complex
children	<a href="#">ir:AccontiSospesi</a> <a href="#">ir:CreditoRiversato</a> <a href="#">ir:Importo</a>
source	<xs:element name="AccontiVersati" type="ir:Acconti_Versati_Type"/>

element **Modulo\_IR\_Type/RipartizioneBaselmpRetrib**

diagram	
namespace	urn:www.agenziaentrate.gov.it:specificheTecniche:sco:ira
type	<a href="#">ir:Ripartizione_Base_Imp_Retrib_Type</a>
properties	isRef 0 minOcc 0 maxOcc 1 content complex
children	<a href="#">ir:RipartizioneRegionaleRetrib</a>
source	<xs:element name="RipartizioneBaselmpRetrib" type="ir:Ripartizione_Base_Imp_Retrib_Type" minOccurs="0"/>

element **Modulo\_IR\_Type/CFFunzDelegato**

diagram							
namespace	urn:www.agenziaentrate.gov.it:specificheTecniche:sco:ira						
type	<a href="#">DatoCF_Type</a>						
properties	isRef 0 minOcc 0 maxOcc 1 content simple						
facets	<table border="0"> <tr> <td>Kind</td> <td>Value</td> <td>annotation</td> </tr> <tr> <td>pattern</td> <td>[0-9]{11}[A-Z]{6}[0-9LMNPQRSTU]{2}[A-Z]{1}[0-9LMNPQRSTU]{2}[A-Z]{1}[0-9LMNPQRSTU]{3}[A-Z]{1}</td> <td></td> </tr> </table>	Kind	Value	annotation	pattern	[0-9]{11}[A-Z]{6}[0-9LMNPQRSTU]{2}[A-Z]{1}[0-9LMNPQRSTU]{2}[A-Z]{1}[0-9LMNPQRSTU]{3}[A-Z]{1}	
Kind	Value	annotation					
pattern	[0-9]{11}[A-Z]{6}[0-9LMNPQRSTU]{2}[A-Z]{1}[0-9LMNPQRSTU]{2}[A-Z]{1}[0-9LMNPQRSTU]{3}[A-Z]{1}						
source	<xs:element name="CFFunzDelegato" type="cm:DatoCF_Type" minOccurs="0"/>						

complexType **Modulo\_IS\_Type**

diagram	
namespace	urn:www.agenziaentrate.gov.it:specificheTecniche:sco:ira
children	<a href="#">ir:DisallFusioneScissione</a> <a href="#">ir:CodiciAtt</a> <a href="#">ir:OperazioniStraordinarie</a> <a href="#">ir:Geie</a> <a href="#">ir:DeduzioniDetrazioniReg</a> <a href="#">ir:ErroriContabili</a> <a href="#">ir:ZoneFrancheUrbane</a>
used by	element <a href="#">QuadroIS_Type/Modulo</a>
source	<pre> &lt;xs:complexType name="Modulo_IS_Type"&gt;   &lt;xs:sequence&gt;     &lt;xs:element name="DisallFusioneScissione" type="ir:Disall_Fusione_Scissione_Type" minOccurs="0"/&gt;     &lt;xs:element name="CodiciAtt" type="ir:Codici_Att_Type" minOccurs="0"/&gt;     &lt;xs:element name="OperazioniStraordinarie" type="ir:Operazioni_Straordinarie_Type" minOccurs="0"/&gt;     &lt;xs:element name="Geie" type="ir:Geie_Type" minOccurs="0"/&gt;     &lt;xs:element name="DeduzioniDetrazioniReg" type="ir:Deduzioni_Detrazioni_Reg_Type" minOccurs="0"/&gt;     &lt;xs:element name="ErroriContabili" type="ir:Errori_Contabili_Type" minOccurs="0"/&gt;     &lt;xs:element name="ZoneFrancheUrbane" type="ir:Zone_Franche_Urbane_Type" minOccurs="0"/&gt;   &lt;/xs:sequence&gt; &lt;/xs:complexType&gt;         </pre>

element **Modulo\_IS\_Type/DisallFusioneScissione**

diagram	
namespace	urn:www.agenziaentrate.gov.it:specificheTecniche:sco:ira
type	<a href="#">ir:Disall_Fusione_Scissione_Type</a>
properties	isRef 0 minOcc 0 maxOcc 1 content complex
children	<a href="#">ir:Disallineamenti</a>
source	<pre> &lt;xs:element name="DisallFusioneScissione"         </pre>

	<code>type="ir:Disall_Fusione_Scissione_Type" minOccurs="0"/&gt;</code>
--	---

**element Modulo\_IS\_Type/CodiciAtt**

diagram	
namespace	urn:www.agenziaentrate.gov.it:specificheTecniche:sco:ira
type	<a href="#">ir:Codici_Att_Type</a>
properties	isRef 0 minOcc 0 maxOcc 1 content complex
children	<a href="#">ir:CodiceAttivita</a>
source	<code>&lt;xs:element name="CodiciAtt" type="ir:Codici_Att_Type" minOccurs="0"/&gt;</code>

**element Modulo\_IS\_Type/OperazioniStraordinarie**

diagram	
namespace	urn:www.agenziaentrate.gov.it:specificheTecniche:sco:ira
type	<a href="#">ir:Operazioni_Straordinarie_Type</a>
properties	isRef 0 minOcc 0 maxOcc 1 content complex
children	<a href="#">ir:CreditoRicevuto</a>
source	<code>&lt;xs:element name="OperazioniStraordinarie" type="ir:Operazioni_Straordinarie_Type" minOccurs="0"/&gt;</code>

**element Modulo\_IS\_Type/Geie**

diagram	
namespace	urn:www.agenziaentrate.gov.it:specificheTecniche:sco:ira
type	<a href="#">ir:Geie_Type</a>
properties	isRef 0 minOcc 0 maxOcc 1 content complex

children	<a href="#">ir:DatiGeie</a>
source	<code>&lt;xs:element name="Geie" type="ir:Geie_Type" minOccurs="0"/&gt;</code>

**element Modulo\_IS\_Type/DeduzioniDetrazioniReg**

diagram									
namespace	urn:www.agenziaentrate.gov.it:specificheTecniche:sco:ira								
type	<a href="#">ir:Deduzioni Detrazioni Reg Type</a>								
properties	<table> <tr><td>isRef</td><td>0</td></tr> <tr><td>minOcc</td><td>0</td></tr> <tr><td>maxOcc</td><td>1</td></tr> <tr><td>content</td><td>complex</td></tr> </table>	isRef	0	minOcc	0	maxOcc	1	content	complex
isRef	0								
minOcc	0								
maxOcc	1								
content	complex								
children	<a href="#">ir:DatiRegione</a>								
source	<code>&lt;xs:element name="DeduzioniDetrazioniReg" type="ir:Deduzioni_Detrazioni_Reg_Type" minOccurs="0"/&gt;</code>								

**element Modulo\_IS\_Type/ErroriContabili**

diagram									
namespace	urn:www.agenziaentrate.gov.it:specificheTecniche:sco:ira								
type	<a href="#">ir&gt;Errori Contabili Type</a>								
properties	<table> <tr><td>isRef</td><td>0</td></tr> <tr><td>minOcc</td><td>0</td></tr> <tr><td>maxOcc</td><td>1</td></tr> <tr><td>content</td><td>complex</td></tr> </table>	isRef	0	minOcc	0	maxOcc	1	content	complex
isRef	0								
minOcc	0								
maxOcc	1								
content	complex								
children	<a href="#">ir:DatiErrore</a>								
used by	complexTypees <a href="#">Altre Variazioni Type Totale Componenti IK Type</a>								
source	<code>&lt;xs:element name="ErroriContabili" type="ir&gt;Errori_Contabili_Type" minOccurs="0"/&gt;</code>								

**element Modulo\_IS\_Type/ZoneFrancheUrbane**

diagram	
namespace	urn:www.agenziaentrate.gov.it:specificheTecniche:sco:ira
type	<a href="#">ir:Zone Franche Urbane Type</a>

properties	isRef 0 minOcc 0 maxOcc 1 content complex
children	<a href="#">ir:DatiZfu</a>
source	<xs:element name="ZoneFrancheUrbane" type="ir:Zone_Franche_Urbane_Type" minOccurs="0"/>

complexType **Modulo\_Type**

diagram	
namespace	urn:www.agenziaentrate.gov.it:specificheTecniche:sco:ira
children	<a href="#">ir:ProduzioneAttAgricola</a>
used by	elements <a href="#">QuadroIQ_Type/Modulo</a> <a href="#">QuadroIP_Type/Modulo</a> <a href="#">QuadroIE_Type/Modulo</a>
source	<xs:complexType name="Modulo_Type"> <xs:sequence> <xs:element name="ProduzioneAttAgricola" type="ir:Produzione_Att_Agricola_Type"/> </xs:sequence> </xs:complexType>

element **Modulo\_Type/ProduzioneAttAgricola**

diagram	
namespace	urn:www.agenziaentrate.gov.it:specificheTecniche:sco:ira
type	<a href="#">ir:Produzione Att Agricola Type</a>
properties	isRef 0 content complex
children	<a href="#">ir:Corrispettivi</a> <a href="#">ir:AcquistiProduzione</a> <a href="#">ir:ValoreProduzione</a>
source	<xs:element name="ProduzioneAttAgricola" type="ir:Produzione_Att_Agricola_Type"/>

complexType **Operazioni\_Straordinarie\_Type**

diagram	
namespace	urn:www.agenziaentrate.gov.it:specificheTecniche:sco:ira
children	<a href="#">ir:CreditoRicevuto</a>
used by	elements <a href="#">PrimoModulo_IS_Type/OperazioniStraordinarie</a>



<a href="#">Modulo IS Type/OperazioniStraordinarie</a>	
source	<pre>&lt;xs:complexType name="Operazioni_Straordinarie_Type"&gt;   &lt;xs:sequence&gt;     &lt;xs:element name="CreditoRicevuto" type="ir:Credito_Ricevuto_Type"       maxOccurs="2"/&gt;   &lt;/xs:sequence&gt; &lt;/xs:complexType&gt;</pre>

element **Operazioni\_Straordinarie\_Type/CreditoRicevuto**

diagram	
namespace	urn:www.agenziaentrate.gov.it:specificheTecniche:sco:ira
type	<a href="#">ir:Credito_Ricevuto_Type</a>
properties	isRef 0 minOcc 1 maxOcc 2 content complex
children	<a href="#">ir:CfCedente</a> <a href="#">ir:Importo</a>
source	<pre>&lt;xs:element name="CreditoRicevuto" type="ir:Credito_Ricevuto_Type"   maxOccurs="2"/&gt;</pre>

complexType **Opzione\_Revoca\_Type**

diagram	
namespace	urn:www.agenziaentrate.gov.it:specificheTecniche:sco:ira
children	<a href="#">ir:Opzione</a> <a href="#">ir:Revoca</a>
source	<pre>&lt;xs:complexType name="Opzione_Revoca_Type"&gt;   &lt;xs:choice&gt;     &lt;xs:element name="Opzione" type="cm:DatoCB_Type"/&gt;     &lt;xs:element name="Revoca" type="cm:DatoCB_Type"/&gt;   &lt;/xs:choice&gt; &lt;/xs:complexType&gt;</pre>

element **Opzione\_Revoca\_Type/Opzione**

diagram	
namespace	urn:www.agenziaentrate.gov.it:specificheTecniche:sco:ira
type	<a href="#">DatoCB_Type</a>
properties	isRef 0 content simple

facets	Kind Value annotation pattern [01]
source	<xs:element name="Opzione" type="cm:DatoCB_Type"/>

element **Opzione\_Revoca\_Type/Revoca**

diagram	
namespace	urn:www.agenziaentrate.gov.it:specificheTecniche:sco:ira
type	<a href="#">DatoCB_Type</a>
properties	isRef 0 content simple
facets	Kind Value annotation pattern [01]
source	<xs:element name="Revoca" type="cm:DatoCB_Type"/>

complexType **Opzioni\_Type**

diagram	
namespace	urn:www.agenziaentrate.gov.it:specificheTecniche:sco:ira
children	<a href="#">ir:ProduttoriAgricoli</a> <a href="#">ir:AmministrazioniEntiPubblici</a> <a href="#">ir:OpzioneSocPers</a> <a href="#">ir:RevSocPers</a>
used by	element <a href="#">PrimoModulo_IS_Type/Opzioni</a>
source	<pre> &lt;xs:complexType name="Opzioni_Type"&gt;   &lt;xs:sequence&gt;     &lt;xs:element name="ProduttoriAgricoli" minOccurs="0"&gt;       &lt;xs:complexType&gt;         &lt;xs:choice&gt;           &lt;xs:element name="Opzione" type="cm:DatoCB_Type"/&gt;           &lt;xs:element name="Revoca" type="cm:DatoCB_Type"/&gt;         &lt;/xs:choice&gt;       &lt;/xs:complexType&gt;     &lt;/xs:element&gt;     &lt;xs:element name="AmministrazioniEntiPubblici" minOccurs="0"&gt;       &lt;xs:complexType&gt;         &lt;xs:choice&gt;           &lt;xs:element name="Opzione" type="cm:DatoCB_Type"/&gt;           &lt;xs:element name="Revoca" type="cm:DatoCB_Type"/&gt;         &lt;/xs:choice&gt;       &lt;/xs:complexType&gt;     &lt;/xs:element&gt;     &lt;xs:element name="OpzioneSocPers" type="cm:DatoCB_Type" minOccurs="0"/&gt;     &lt;xs:element name="RevSocPers" type="cm:DatoCB_Type" minOccurs="0"/&gt;   &lt;/xs:sequence&gt; &lt;/xs:complexType&gt; </pre>

**element Opzioni\_Type/ProduttoriAgricoli**

diagram	
namespace	urn:www.agenziaentrate.gov.it:specificheTecniche:sco:ira
properties	isRef 0 minOcc 0 maxOcc 1 content complex
children	<a href="#">ir:Opzione</a> <a href="#">ir:Revoca</a>
source	<pre>&lt;xs:element name="ProduttoriAgricoli" minOccurs="0"&gt;   &lt;xs:complexType&gt;     &lt;xs:choice&gt;       &lt;xs:element name="Opzione" type="cm:DatoCB_Type"/&gt;       &lt;xs:element name="Revoca" type="cm:DatoCB_Type"/&gt;     &lt;/xs:choice&gt;   &lt;/xs:complexType&gt; &lt;/xs:element&gt;</pre>

**element Opzioni\_Type/ProduttoriAgricoli/Opzione**

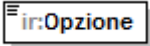
diagram	
namespace	urn:www.agenziaentrate.gov.it:specificheTecniche:sco:ira
type	<a href="#">DatoCB_Type</a>
properties	isRef 0 content simple
facets	Kind Value annotation pattern [01]
source	<pre>&lt;xs:element name="Opzione" type="cm:DatoCB_Type"/&gt;</pre>

**element Opzioni\_Type/ProduttoriAgricoli/Revoca**

diagram	
namespace	urn:www.agenziaentrate.gov.it:specificheTecniche:sco:ira
type	<a href="#">DatoCB_Type</a>
properties	isRef 0 content simple
facets	Kind Value annotation pattern [01]
source	<pre>&lt;xs:element name="Revoca" type="cm:DatoCB_Type"/&gt;</pre>

element **Opzioni\_Type/AmministrazioniEntiPubblici**

diagram	
namespace	urn:www.agenziaentrate.gov.it:specificheTecniche:sco:ira
properties	isRef 0 minOcc 0 maxOcc 1 content complex
children	<a href="#">ir:Opzione</a> <a href="#">ir:Revoca</a>
source	<pre>&lt;xs:element name="AmministrazioniEntiPubblici" minOccurs="0"&gt;   &lt;xs:complexType&gt;     &lt;xs:choice&gt;       &lt;xs:element name="Opzione" type="cm:DatoCB_Type"/&gt;       &lt;xs:element name="Revoca" type="cm:DatoCB_Type"/&gt;     &lt;/xs:choice&gt;   &lt;/xs:complexType&gt; &lt;/xs:element&gt;</pre>

element **Opzioni\_Type/AmministrazioniEntiPubblici/Opzione**

diagram	
namespace	urn:www.agenziaentrate.gov.it:specificheTecniche:sco:ira
type	<a href="#">DatoCB_Type</a>
properties	isRef 0 content simple
facets	Kind Value annotation pattern [01]
source	<pre>&lt;xs:element name="Opzione" type="cm:DatoCB_Type"/&gt;</pre>

element **Opzioni\_Type/AmministrazioniEntiPubblici/Revoca**

diagram	
namespace	urn:www.agenziaentrate.gov.it:specificheTecniche:sco:ira
type	<a href="#">DatoCB_Type</a>
properties	isRef 0 content simple
facets	Kind Value annotation pattern [01]
source	<pre>&lt;xs:element name="Revoca" type="cm:DatoCB_Type"/&gt;</pre>

element **Opzioni\_Type/OpzioneSocPers**

diagram	
namespace	urn:www.agenziaentrate.gov.it:specificheTecniche:sco:ira

type	<a href="#">DatoCB_Type</a>
properties	isRef 0 minOcc 0 maxOcc 1 content simple
facets	Kind Value annotation pattern [01]
source	<xs:element name="OpzioneSocPers" type="cm:DatoCB_Type" minOccurs="0"/>

**element Opzioni\_Type/RevSocPers**

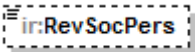
diagram	
namespace	urn:www.agenziaentrate.gov.it:specificheTecniche:sco:ira
type	<a href="#">DatoCB_Type</a>
properties	isRef 0 minOcc 0 maxOcc 1 content simple
facets	Kind Value annotation pattern [01]
source	<xs:element name="RevSocPers" type="cm:DatoCB_Type" minOccurs="0"/>

**complexType Persone\_Fisiche\_Type**

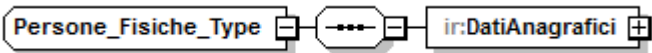
diagram	
namespace	urn:www.agenziaentrate.gov.it:specificheTecniche:sco:ira
children	<a href="#">ir:DatiAnagrafici</a>
used by	element <a href="#">Frontespizio IRAP_Type/PersoneFisiche</a>
source	<xs:complexType name="Persone_Fisiche_Type"> <xs:sequence> <xs:element name="DatiAnagrafici" type="sc:Dati_Anagrafici_Type"/> </xs:sequence> </xs:complexType>

element **Persone\_Fisiche\_Type/DatiAnagrafici**

diagram	
namespace	urn:www.agenziaentrate.gov.it:specificheTecniche:sco:ira
type	<a href="#">Dati_Anagrafici_Type</a>
properties	isRef 0 content complex
children	<a href="#">Cognome</a> <a href="#">Nome</a> <a href="#">Sesso</a> <a href="#">DataNascita</a> <a href="#">ComuneNascita</a> <a href="#">ProvinciaNascita</a>
source	<xs:element name="DatiAnagrafici" type="sc:Dati_Anagrafici_Type"/>

complexType **Primo\_Modulo\_Type**

diagram	
namespace	urn:www.agenziaentrate.gov.it:specificheTecniche:sco:ira
children	<a href="#">ir:AdegStudiSettore</a>
used by	complexType <a href="#">PrimoModulo_IE_Type</a> <a href="#">PrimoModulo_IP_Type</a> <a href="#">PrimoModulo_IQ_Type</a>
source	<pre>&lt;xs:complexType name="Primo_Modulo_Type"&gt;   &lt;xs:sequence&gt;     &lt;xs:element name="AdegStudiSettore" type="ir:Adeg_Studi_Setttore_Type"       minOccurs="0"/&gt;   &lt;/xs:sequence&gt; &lt;/xs:complexType&gt;</pre>

element **Primo\_Modulo\_Type/AdegStudiSettore**

diagram	
namespace	urn:www.agenziaentrate.gov.it:specificheTecniche:sco:ira
type	<a href="#">ir:Adeg_Studi_Setttore_Type</a>
properties	isRef 0 minOcc 0

	maxOcc 1 content complex
children	<a href="#">ir:MaggioriRicavi</a> <a href="#">ir:MaggioriCompensi</a>
source	<xs:element name="AdegStudiSettore" type="ir:Adeg_Studi_Settore_Type" minOccurs="0"/>

complexType **PrimoModulo\_IC\_Type**

diagram	
namespace	urn:www.agenziaentrate.gov.it:specificheTecniche:sco:ira
children	<a href="#">ir:MaggioriRicavi</a> <a href="#">ir:CodiceIdentificativoSoggetto</a> <a href="#">ir:ImpreseIndustriali</a> <a href="#">ir:BancheSoggettiFinanz</a> <a href="#">ir:ImpreseAssicurazione</a> <a href="#">ir:Variazioni</a> <a href="#">ir:SocRegimeForf</a> <a href="#">ir:RetribuzioniCoopConfidi</a> <a href="#">ir:ProduzioneNettalC</a>
used by	element <a href="#">QuadroIC_Type/PrimoModulo</a>
source	<pre> &lt;xs:complexType name="PrimoModulo_IC_Type"&gt;   &lt;xs:sequence&gt;     &lt;xs:element name="MaggioriRicavi" type="cm:DatoNP_Type" minOccurs="0"/&gt;     &lt;xs:element name="CodiceIdentificativoSoggetto" type="ir:Codice_Identificativo_Type" minOccurs="0"/&gt;     &lt;xs:element name="ImpreseIndustriali" type="ir:Imprese_Industriali_Type" minOccurs="0"/&gt;     &lt;xs:element name="BancheSoggettiFinanz" type="ir:Banche_Soggetti_Finanz_Type" minOccurs="0"/&gt;     &lt;xs:element name="ImpreseAssicurazione" type="ir:Imprese_Assicurazione_Type" minOccurs="0"/&gt;     &lt;xs:element name="Variazioni" type="ir:Variazioni_Type" minOccurs="0"/&gt;     &lt;xs:element name="SocRegimeForf" type="ir:Soc_Regime_Forf_Type" minOccurs="0"/&gt;     &lt;xs:element name="RetribuzioniCoopConfidi" type="cm:DatoNP_Type" minOccurs="0"/&gt;     &lt;xs:element name="ProduzioneNettalC" type="ir:Produzione_Netta_IC_Type" minOccurs="0"/&gt;   &lt;/xs:sequence&gt; &lt;/xs:complexType&gt; </pre>

element **PrimoModulo\_IC\_Type/MaggioriRicavi**

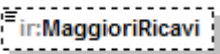
diagram	
namespace	urn:www.agenziaentrate.gov.it:specificheTecniche:sco:ira
type	<a href="#">DatoNP_Type</a>
properties	isRef 0 minOcc 0 maxOcc 1 content simple
facets	Kind Value annotation pattern [1-9]{1}[0-9]*
source	<xs:element name="MaggioriRicavi" type="cm:DatoNP_Type" minOccurs="0"/>

element **PrimoModulo\_IC\_Type/CodiceIdentificativoSoggetto**

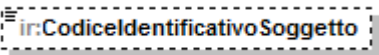
diagram	
namespace	urn:www.agenziaentrate.gov.it:specificheTecniche:sco:ira
type	<a href="#">ir:Codice_Identificativo_Type</a>
properties	isRef 0 minOcc 0 maxOcc 1 content simple
facets	Kind Value annotation pattern [1-9]{1}[0-9]*  enumeration 1 enumeration 2 enumeration 3 enumeration 4 enumeration 5 enumeration 6 enumeration 7 enumeration 8 enumeration 9 enumeration 10 enumeration 11
source	<xs:element name="CodiceIdentificativoSoggetto" type="ir:Codice_Identificativo_Type" minOccurs="0"/>

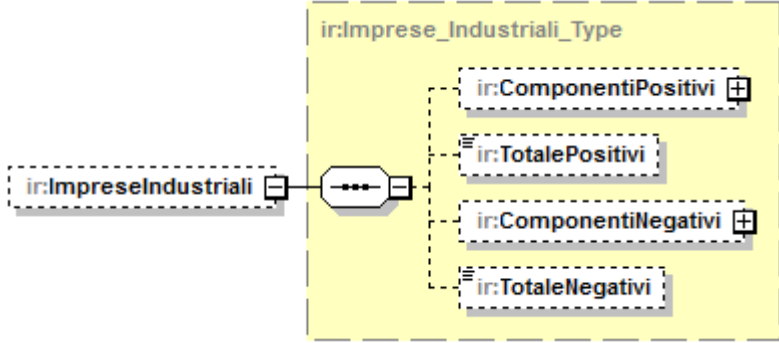

element **PrimoModulo\_IC\_Type/ImpreseIndustriali**

<p>diagram</p>	
<p>namespace</p>	<p>urn:www.agenziaentrate.gov.it:specificheTecniche:sco:ira</p>
<p>type</p>	<p><a href="#">ir:Imprese Industriali Type</a></p>
<p>properties</p>	<p>isRef 0 minOcc 0 maxOcc 1 content complex</p>
<p>children</p>	<p><a href="#">ir:ComponentiPositivi</a> <a href="#">ir:TotalePositivi</a> <a href="#">ir:ComponentiNegativi</a> <a href="#">ir:TotaleNegativi</a></p>
<p>source</p>	<pre>&lt;xs:element name="ImpreseIndustriali" type="ir:Imprese_Industriali_Type" minOccurs="0"/&gt;</pre>

element **PrimoModulo\_IC\_Type/BancheSoggettiFinanz**

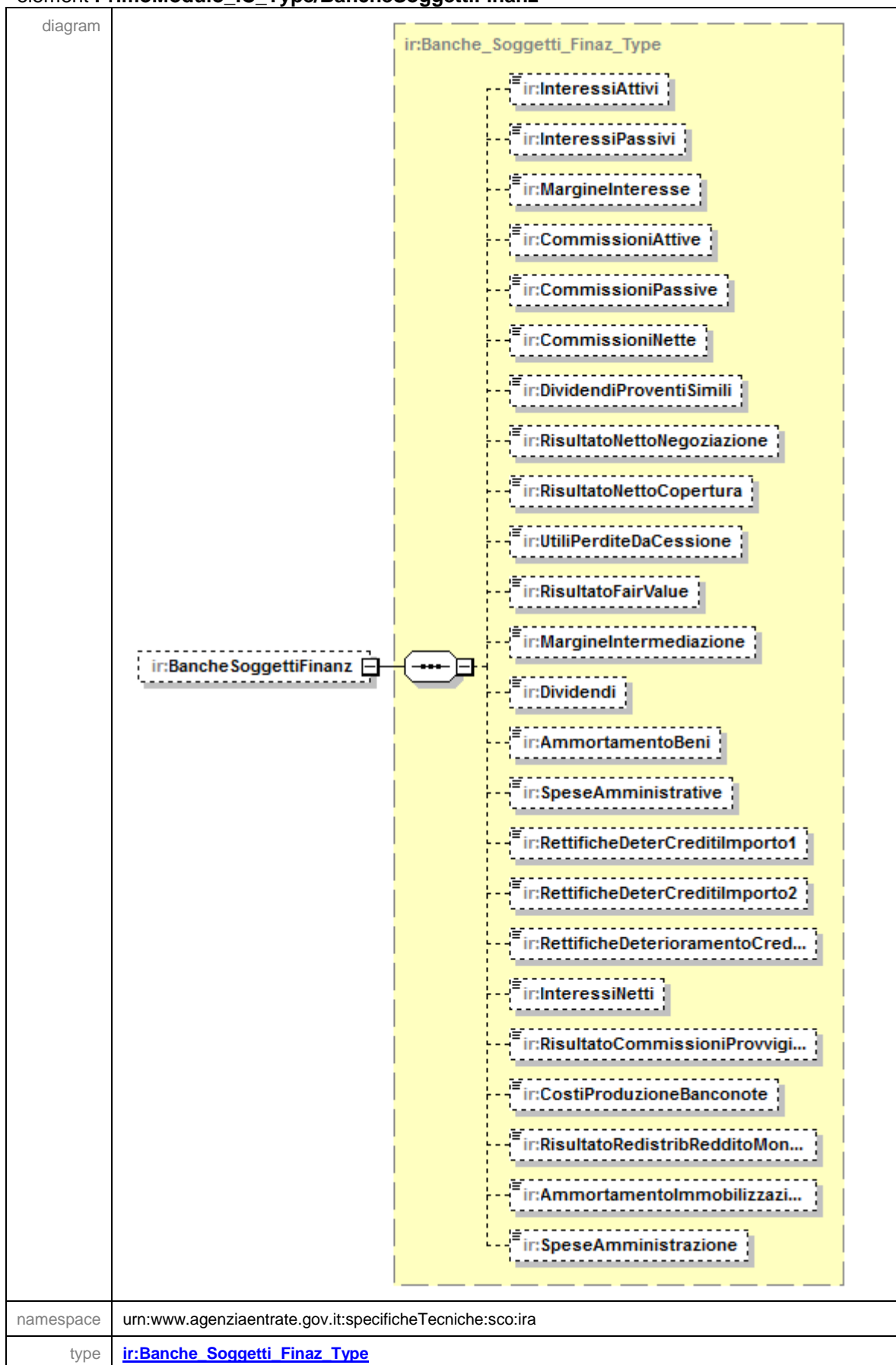

properties	isRef 0 minOcc 0 maxOcc 1 content complex
children	<a href="#">ir:InteressiAttivi</a> <a href="#">ir:InteressiPassivi</a> <a href="#">ir:MargineInteresse</a> <a href="#">ir:CommissioniAttive</a> <a href="#">ir:CommissioniPassive</a> <a href="#">ir:CommissioniNette</a> <a href="#">ir:DividendiProventiSimili</a> <a href="#">ir:RisultatoNettoNegoziazione</a> <a href="#">ir:RisultatoNettoCopertura</a> <a href="#">ir:UtiliPerditeDaCessione</a> <a href="#">ir:RisultatoFairValue</a> <a href="#">ir:MargineIntermediazione</a> <a href="#">ir:Dividendi</a> <a href="#">ir:AmmortamentoBeni</a> <a href="#">ir:SpeseAmministrative</a> <a href="#">ir:RettificheDeterCreditImporto1</a> <a href="#">ir:RettificheDeterCreditImporto2</a> <a href="#">ir:RettificheDeterioramentoCrediti</a> <a href="#">ir:InteressiNetti</a> <a href="#">ir:RisultatoCommissioniProvvigioniTariffe</a> <a href="#">ir:CostiProduzioneBanconote</a> <a href="#">ir:RisultatoRedistribRedditoMonetario</a> <a href="#">ir:AmmortamentoImmobilizzazioni</a> <a href="#">ir:SpeseAmministrazione</a>
source	<xs:element name="BancheSoggettiFinanz" type="ir:Banche_Soggetti_Finaz_Type" minOccurs="0"/>

element **PrimoModulo\_IC\_Type/ImpreseAssicurazione**

diagram	
namespace	urn:www.agenziaentrate.gov.it:specificheTecniche:sco:ira
type	<a href="#">ir:Imprese_Assicurazione_Type</a>
properties	isRef 0 minOcc 0 maxOcc 1 content complex
children	<a href="#">ir:RisultatoRamiDanni</a> <a href="#">ir:RisultatoRamiVita</a> <a href="#">ir:AmmortamentoBeniStrumentali</a> <a href="#">ir:AltreSpese</a> <a href="#">ir:Dividendi</a> <a href="#">ir:PerditeDeterCreditImp2</a> <a href="#">ir:PerditeDeterCreditImp1</a> <a href="#">ir:PerditeDeterioramentoCrediti</a>
source	<xs:element name="ImpreseAssicurazione" type="ir:Imprese_Assicurazione_Type" minOccurs="0"/>

element **PrimoModulo\_IC\_Type/Variazioni**

diagram	
namespace	urn:www.agenziaentrate.gov.it:specificheTecniche:sco:ira
type	<a href="#">ir:Variazioni_Type</a>
properties	isRef 0 minOcc 0 maxOcc 1 content complex
children	<a href="#">ir:VariazioniInAumento</a> <a href="#">ir:TotaleVariazioniInAumento</a> <a href="#">ir:VariazioniInDiminuzione</a> <a href="#">ir:TotaleVariazioniInDiminuzione</a>
source	<xs:element name="Variazioni" type="ir:Variazioni_Type" minOccurs="0"/>

element **PrimoModulo\_IC\_Type/SocRegimeForf**

diagram	
namespace	urn:www.agenziaentrate.gov.it:specificheTecniche:sco:ira
type	<a href="#">ir:Soc_Regime_Forfe_Type</a>
properties	isRef 0 minOcc 0 maxOcc 1 content complex
children	<a href="#">ir:RedditoImpresaForf</a> <a href="#">ir:Retribuzioni</a> <a href="#">ir:Interessi</a> <a href="#">ir:ValoreProduzione</a>
source	<xs:element name="SocRegimeForf" type="ir:Soc_Regime_Forfe_Type" minOccurs="0"/>

element **PrimoModulo\_IC\_Type/RetribuzioniCoopConfidi**

diagram	
namespace	urn:www.agenziaentrate.gov.it:specificheTecniche:sco:ira
type	<a href="#">DatoNP_Type</a>

properties	isRef 0 minOcc 0 maxOcc 1 content simple
facets	Kind Value annotation pattern [1-9]{1}[0-9]*
source	<xs:element name="RetribuzioniCoopConfidi" type="cm:DatoNP_Type" minOccurs="0"/>

element **PrimoModulo\_IC\_Type/ProduzioneNettaIC**

diagram	
namespace	urn:www.agenziaentrate.gov.it:specificheTecniche:sco:ira
type	<a href="#">ir:Produzione_Netta_IC_Type</a>
properties	isRef 0 minOcc 0 maxOcc 1 content complex
children	<a href="#">ir:ValoreProduzioneLorda</a> <a href="#">ir:QuotaValoreProduzioneEstero</a> <a href="#">ir:QuotaValoreProduzioneGEIE</a> <a href="#">ir:Deduzioni</a> <a href="#">ir:ValoreProduzioneNetta</a>
source	<xs:element name="ProduzioneNettaIC" type="ir:Produzione_Netta_IC_Type" minOccurs="0"/>

complexType **PrimoModulo\_IE\_Type**

<p>diagram</p>	
<p>namespace</p>	<p>urn:www.agenziaentrate.gov.it:specificheTecniche:sco:ira</p>
<p>type</p>	<p>extension of <a href="#">ir:Primo_Modulo_Type</a></p>
<p>properties</p>	<p>base <a href="#">ir:Primo_Modulo_Type</a></p>
<p>children</p>	<p><a href="#">ir:AdegStudiSettore</a> <a href="#">ir:EntiAttNonCommerciale</a> <a href="#">ir:EntiAttCommerciale</a> <a href="#">ir:ProduzioneRegimeForf</a>  <a href="#">ir:ProduzioneAttAgricola</a> <a href="#">ir:ProduzioneArtiProfessioni</a> <a href="#">ir:ProduzioneNettaIE</a></p>
<p>used by</p>	<p>element <a href="#">QuadroIE_Type/PrimoModulo</a></p>
<p>source</p>	<pre> &lt;xs:complexType name="PrimoModulo_IE_Type"&gt;   &lt;xs:complexContent base="ir:Primo_Modulo_Type"&gt;     &lt;xs:extension base="ir:Primo_Modulo_Type"&gt;       &lt;xs:sequence&gt;         &lt;xs:element name="EntiAttNonCommerciale" type="ir:Enti_Att_Non_Commerciale_Type" minOccurs="0"/&gt;         &lt;xs:element name="EntiAttCommerciale" type="ir:Produzione_Art5_Type" minOccurs="0"/&gt;         &lt;xs:element name="ProduzioneRegimeForf" type="ir:Produzione_Regime_Forfe_Type" minOccurs="0"/&gt;         &lt;xs:element name="ProduzioneAttAgricola" type="ir:Produzione_Att_Agricola_Type" minOccurs="0"/&gt;         &lt;xs:element name="ProduzioneArtiProfessioni" type="ir:Produzione_Arti_Professioni_Type" minOccurs="0"/&gt;         &lt;xs:element name="ProduzioneNettaIE" type="ir:Produzione_Netta_IE_Type" minOccurs="0"/&gt;       &lt;/xs:sequence&gt;     &lt;/xs:extension&gt;   &lt;/xs:complexContent&gt; &lt;/xs:complexType&gt;         </pre>

element **PrimoModulo\_IE\_Type/EntiAttNonCommerciale**

diagram	
namespace	urn:www.agenziaentrate.gov.it:specificheTecniche:sco:ira
type	<a href="#">ir:Enti_Att_Non_Commerciale_Type</a>
properties	isRef 0 minOcc 0 maxOcc 1 content complex
children	<a href="#">ir:RetribuzioniPersonaleDip</a> <a href="#">ir:RedditiExArt50</a> <a href="#">ir:RedditiExArt67</a> <a href="#">ir:ValoreProduzione</a>
source	<xs:element name="EntiAttNonCommerciale" type="ir:Enti_Att_Non_Commerciale_Type" minOccurs="0"/>

element **PrimoModulo\_IE\_Type/EntiAttCommerciale**

diagram	
namespace	urn:www.agenziaentrate.gov.it:specificheTecniche:sco:ira
type	<a href="#">ir:Produzione_Art5_Type</a>
properties	isRef 0 minOcc 0 maxOcc 1 content complex
children	<a href="#">ir:ComponentiPositivi</a> <a href="#">ir:TotalePositivi</a> <a href="#">ir:ComponentiNegativi</a> <a href="#">ir:TotaleNegativi</a> <a href="#">ir:VariazioniInAumento</a> <a href="#">ir:TotaleVariazioniInAumento</a> <a href="#">ir:VariazioniInDiminuzione</a> <a href="#">ir:TotaleVariazioniInDiminuzione</a>

	<a href="#">ir:TotaleVariazioniInDiminuzione</a> <a href="#">ir:ValoreProduzione</a>
source	<code>&lt;xs:element name="EntiAttCommerciale" type="ir:Produzione_Art5_Type" minOccurs="0"/&gt;</code>

element **PrimoModulo\_IE\_Type/ProduzioneRegimeForf**

diagram	
namespace	urn:www.agenziaentrate.gov.it:specificheTecniche:sco:ira
type	<a href="#">ir:Produzione_Regime_Forfe_Type</a>
properties	isRef 0 minOcc 0 maxOcc 1 content complex
children	<a href="#">ir:RedditoImpresaForf</a> <a href="#">ir:Retribuzioni</a> <a href="#">ir:Interessi</a> <a href="#">ir:ValoreProduzione</a>
source	<code>&lt;xs:element name="ProduzioneRegimeForf" type="ir:Produzione_Regime_Forfe_Type" minOccurs="0"/&gt;</code>

element **PrimoModulo\_IE\_Type/ProduzioneAttAgricola**

diagram	
namespace	urn:www.agenziaentrate.gov.it:specificheTecniche:sco:ira
type	<a href="#">ir:Produzione_Att_Agricola_Type</a>
properties	isRef 0 minOcc 0 maxOcc 1 content complex
children	<a href="#">ir:Corrispettivi</a> <a href="#">ir:AcquistiProduzione</a> <a href="#">ir:ValoreProduzione</a>
source	<code>&lt;xs:element name="ProduzioneAttAgricola" type="ir:Produzione_Att_Agricola_Type" minOccurs="0"/&gt;</code>



element **PrimoModulo\_IE\_Type/ProduzioneArtiProfessioni**

diagram	
namespace	urn:www.agenziaentrate.gov.it:specificheTecniche:sco:ira
type	<a href="#">ir:Produzione_Arti_Professioni_Type</a>
properties	isRef 0 minOcc 0 maxOcc 1 content complex
children	<a href="#">ir:CompensiAtt</a> <a href="#">ir:CostiAtt</a> <a href="#">ir:ValoreProduzione</a>
source	<pre>&lt;xs:element name="ProduzioneArtiProfessioni" type="ir:Produzione_Arti_Professioni_Type" minOccurs="0"/&gt;</pre>

element **PrimoModulo\_IE\_Type/ProduzioneNettaIE**

diagram	
namespace	urn:www.agenziaentrate.gov.it:specificheTecniche:sco:ira
type	<a href="#">ir:Produzione_Netta_IE_Type</a>
properties	isRef 0 minOcc 0 maxOcc 1 content complex
children	<a href="#">ir:ProduzioneSez1</a> <a href="#">ir:ProduzioneSez2</a> <a href="#">ir:ProduzioneSez3</a> <a href="#">ir:ProduzioneSez4</a> <a href="#">ir:ProduzioneSez4SecModulo</a> <a href="#">ir:ProduzioneSez5</a> <a href="#">ir:ProduzioneTotale</a> <a href="#">ir:QuotaProduzioneGEIE</a> <a href="#">ir:Deduzioni</a> <a href="#">ir:ValoreProduzioneNetta</a>

	<a href="#">ir:Deduzioni</a> <a href="#">ir:ValoreProduzioneNetta</a>
source	<xs:element name="ProduzioneNettaIE" type="ir:Produzione_Netta_IE_Type" minOccurs="0"/>

complexType **PrimoModulo\_IK\_Type**

diagram	
namespace	urn:www.agenziaentrate.gov.it:specificheTecniche:sco:ira
children	<a href="#">ir:ModuloRiepilogativo</a> <a href="#">ir:AmministrazioniAttIstituzionali</a> <a href="#">ir:AmministrazioniAttCommerci...</a> <a href="#">ir:AmministrazioniProdAgricoli</a>
used by	element <a href="#">QuadroiK_Type/PrimoModulo</a>
source	<pre>&lt;xs:complexType name="PrimoModulo_IK_Type"&gt;   &lt;xs:sequence&gt;     &lt;xs:element name="ModuloRiepilogativo" type="cm:DatoCB_Type" minOccurs="0"/&gt;     &lt;xs:element name="AmministrazioniAttIstituzionali" type="ir:Amministrazioni_Att_Istituzionali_Type" minOccurs="0"/&gt;     &lt;xs:element name="AmministrazioniAttCommerci..." type="ir:Amministrazioni_Att_Commerciali_Type" minOccurs="0"/&gt;     &lt;xs:element name="AmministrazioniProdAgricoli" type="ir:Amministrazioni_Prod_Agricoli_Type" minOccurs="0"/&gt;   &lt;/xs:sequence&gt; &lt;/xs:complexType&gt;</pre>

element **PrimoModulo\_IK\_Type/ModuloRiepilogativo**

diagram	
namespace	urn:www.agenziaentrate.gov.it:specificheTecniche:sco:ira
type	<a href="#">DatoCB_Type</a>
properties	isRef 0 minOcc 0 maxOcc 1 content simple
facets	Kind Value annotation pattern [01]
source	<xs:element name="ModuloRiepilogativo" type="cm:DatoCB_Type" minOccurs="0"/>

element **PrimoModulo\_IK\_Type/AmministrazioniAttIstituzionali**

diagram	
namespace	urn:www.agenziaentrate.gov.it:specificheTecniche:sco:ira
type	<a href="#">ir:Amministrazioni Att Istituzionali Type</a>
properties	isRef 0 minOcc 0 maxOcc 1 content complex
children	<a href="#">ir:RetribuzioniPersonaleDip</a> <a href="#">ir:RedditiExArt50</a> <a href="#">ir:RedditiExArt67</a> <a href="#">ir:Deduzioni</a> <a href="#">ir:ValoreProduzione</a>
source	<pre>&lt;xs:element name="AmministrazioniAttIstituzionali" type="ir:Amministrazioni_Att_Istituzionali_Type" minOccurs="0"/&gt;</pre>

element **PrimoModulo\_IK\_Type/AmministrazioniAttCommerciali**

diagram	
namespace	urn:www.agenziaentrate.gov.it:specificheTecniche:sco:ira
type	<a href="#">ir:Amministrazioni Att Commerciali Type</a>
properties	isRef 0 minOcc 0 maxOcc 1 content complex
children	<a href="#">ir:ComponentiPositivi</a> <a href="#">ir:TotalePositivi</a> <a href="#">ir:ComponentiNegativi</a> <a href="#">ir:TotaleNegativi</a> <a href="#">ir:Deduzioni</a> <a href="#">ir:ValoreProduzione</a> <a href="#">ir:ImportoAliquotaAgricolo</a>
source	<pre>&lt;xs:element name="AmministrazioniAttCommerciali" type="ir:Amministrazioni_Att_Commerciali_Type" minOccurs="0"/&gt;</pre>

element **PrimoModulo\_IK\_Type/AmministrazioniProdAgricoli**

diagram	
namespace	urn:www.agenziaentrate.gov.it:specificheTecniche:sco:ira
type	<a href="#">ir:Amministrazioni Prod Agricoli Type</a>
properties	isRef 0 minOcc 0 maxOcc 1 content complex
children	<a href="#">ir:Corrispettivi</a> <a href="#">ir:AcquistiProduzione</a> <a href="#">ir:Deduzioni</a> <a href="#">ir:ValoreProduzioneNetta</a> <a href="#">ir:ImportoAliquotaAgricolo</a>
source	<xs:element name="AmministrazioniProdAgricoli" type="ir:Amministrazioni_Prod_Agricoli_Type" minOccurs="0"/>

complexType **PrimoModulo\_IP\_Type**

diagram	
namespace	urn:www.agenziaentrate.gov.it:specificheTecniche:sco:ira
type	extension of <a href="#">ir:Primo Modulo Type</a>
properties	base ir:Primo_Modulo_Type
children	<a href="#">ir:AdegStudiSettore</a> <a href="#">ir:ProduzioneArt5Bis</a> <a href="#">ir:ProduzioneArt5Art6Co9</a> <a href="#">ir:ProduzioneRegimeForf</a> <a href="#">ir:ProduzioneAttAgricola</a> <a href="#">ir:ProduzioneArtiProfessionioni</a> <a href="#">ir:ProduzioneNetta_IP</a>

used by	element <a href="#">QuadroIP_Type/PrimoModulo</a>
source	<pre> &lt;xs:complexType name="PrimoModulo_IP_Type"&gt;   &lt;xs:complexContent base="ir:Primo_Modulo_Type"&gt;     &lt;xs:sequence&gt;       &lt;xs:element name="ProduzioneArt5Bis" type="ir:Produzione_Art5_Bis_Type" minOccurs="0"/&gt;       &lt;xs:element name="ProduzioneArt5Art6Co9" type="ir:Produzione_Art5_Art6_Type" minOccurs="0"/&gt;       &lt;xs:element name="ProduzioneRegimeForf" type="ir:Produzione_Regime_Forfe_Type" minOccurs="0"/&gt;       &lt;xs:element name="ProduzioneAttAgricola" type="ir:Produzione_Att_Agricola_Type" minOccurs="0"/&gt;       &lt;xs:element name="ProduzioneArtiProfessionisti" type="ir:Produzione_Arti_Professionisti_Type" minOccurs="0"/&gt;       &lt;xs:element name="ProduzioneNetta_IP" type="ir:Produzione_Netta_IP_Type" minOccurs="0"/&gt;     &lt;/xs:sequence&gt;   &lt;/xs:complexContent&gt; &lt;/xs:complexType&gt; </pre>

element [PrimoModulo\\_IP\\_Type/ProduzioneArt5Bis](#)

diagram									
namespace	urn:www.agenziaentrate.gov.it:specificheTecniche:sco:ira								
type	<a href="#">ir:Produzione_Art5_Bis_Type</a>								
properties	<table border="0"> <tr><td>isRef</td><td>0</td></tr> <tr><td>minOcc</td><td>0</td></tr> <tr><td>maxOcc</td><td>1</td></tr> <tr><td>content</td><td>complex</td></tr> </table>	isRef	0	minOcc	0	maxOcc	1	content	complex
isRef	0								
minOcc	0								
maxOcc	1								
content	complex								
children	<a href="#">ir:ComponentiPositivi</a> <a href="#">ir:TotalePositivi</a> <a href="#">ir:ComponentiNegativi</a> <a href="#">ir:TotaleNegativi</a> <a href="#">ir:ValoreProduzione</a>								
source	<pre> &lt;xs:element name="ProduzioneArt5Bis" type="ir:Produzione_Art5_Bis_Type" minOccurs="0"/&gt; </pre>								

element **PrimoModulo\_IP\_Type/ProduzioneArt5Art6Co9**

diagram	
namespace	urn:www.agenziaentrate.gov.it:specificheTecniche:sco:ira
type	<a href="#">ir:Produzione Art5 Art6 Type</a>
properties	isRef 0 minOcc 0 maxOcc 1 content complex
children	<a href="#">ir:ComponentiPositivi</a> <a href="#">ir:TotalePositivi</a> <a href="#">ir:ComponentiNegativi</a> <a href="#">ir:TotaleNegativi</a> <a href="#">ir:VariazioniInAumento</a> <a href="#">ir:TotaleVariazioniInAumento</a> <a href="#">ir:VariazioniInDiminuzione</a> <a href="#">ir:TotaleVariazioniInDiminuzione</a> <a href="#">ir:ValoreProduzione</a>
source	<code>&lt;xs:element name="ProduzioneArt5Art6Co9" type="ir:Produzione_Art5_Art6_Type" minOccurs="0"/&gt;</code>

element **PrimoModulo\_IP\_Type/ProduzioneRegimeForf**

diagram	
namespace	urn:www.agenziaentrate.gov.it:specificheTecniche:sco:ira
type	<a href="#">ir:Produzione Regime Forf Type</a>
properties	isRef 0 minOcc 0 maxOcc 1 content complex

children	<a href="#">ir:RedditoImpresaForf</a> <a href="#">ir:Retribuzioni</a> <a href="#">ir:Interessi</a> <a href="#">ir:ValoreProduzione</a>
source	<code>&lt;xs:element name="ProduzioneRegimeForf" type="ir:Produzione_Regime_Forfe_Type" minOccurs="0"/&gt;</code>

element **PrimoModulo\_IP\_Type/ProduzioneAttAgricola**

diagram	
namespace	urn:www.agenziaentrate.gov.it:specificheTecniche:sco:ira
type	<a href="#">ir:Produzione Att Agricola Type</a>
properties	isRef 0 minOcc 0 maxOcc 1 content complex
children	<a href="#">ir:Corrispettivi</a> <a href="#">ir:AcquistiProduzione</a> <a href="#">ir:ValoreProduzione</a>
source	<code>&lt;xs:element name="ProduzioneAttAgricola" type="ir:Produzione_Att_Agricola_Type" minOccurs="0"/&gt;</code>

element **PrimoModulo\_IP\_Type/ProduzioneArtiProfessioni**

diagram	
namespace	urn:www.agenziaentrate.gov.it:specificheTecniche:sco:ira
type	<a href="#">ir:Produzione Arti Professioni Type</a>
properties	isRef 0 minOcc 0 maxOcc 1 content complex
children	<a href="#">ir:CompensiAtt</a> <a href="#">ir:CostiAtt</a> <a href="#">ir:ValoreProduzione</a>
source	<code>&lt;xs:element name="ProduzioneArtiProfessioni" type="ir:Produzione_Arti_Professioni_Type" minOccurs="0"/&gt;</code>

element **PrimoModulo\_IP\_Type/ProduzioneNetta\_IP**

<p>diagram</p>	
<p>namespace</p>	<p>urn:www.agenziaentrate.gov.it:specificheTecniche:sco:ira</p>
<p>type</p>	<p><a href="#">ir:Produzione Netta IP Type</a></p>
<p>properties</p>	<p>isRef 0 minOcc 0 maxOcc 1 content complex</p>
<p>children</p>	<p><a href="#">ir:ProduzioneSez1</a>    <a href="#">ir:ProduzioneSez2</a>    <a href="#">ir:ProduzioneSez3</a>    <a href="#">ir:ProduzioneSez4</a>  <a href="#">ir:ProduzioneSez4SecModulo</a>    <a href="#">ir:ProduzioneSez5</a>    <a href="#">ir:ProduzioneTotale</a>    <a href="#">ir:QuotaProduzioneGEIE</a>  <a href="#">ir:Deduzioni</a>    <a href="#">ir:ValoreProduzioneNetta</a></p>
<p>source</p>	<pre>&lt;xs:element name="ProduzioneNetta_IP" type="ir:Produzione_Netta_IP_Type" minOccurs="0"/&gt;</pre>



complexType **PrimoModulo\_IQ\_Type**

<p>diagram</p>	
<p>namespace</p>	<p>urn:www.agenziaentrate.gov.it:specificheTecniche:sco:ira</p>
<p>type</p>	<p>extension of <a href="#">ir:Primo_Modulo_Type</a></p>
<p>properties</p>	<p>base <a href="#">ir:Primo_Modulo_Type</a></p>
<p>children</p>	<p><a href="#">ir:AdegStudiSettore</a> <a href="#">ir:ProduzioneArt5Bis</a> <a href="#">ir:ProduzioneArt5</a> <a href="#">ir:ProduzioneRegimeForf</a>  <a href="#">ir:ProduzioneAttAgricola</a> <a href="#">ir:ProduzioneArtiProfessionioni</a> <a href="#">ir:ProduzioneNettalQ</a></p>
<p>used by</p>	<p>element <a href="#">QuadroIQ_Type/PrimoModulo</a></p>
<p>source</p>	<pre> &lt;xs:complexType name="PrimoModulo_IQ_Type"&gt;   &lt;xs:complexContent base="ir:Primo_Modulo_Type"&gt;     &lt;xs:extension base="ir:Primo_Modulo_Type"&gt;       &lt;xs:sequence&gt;         &lt;xs:element name="ProduzioneArt5Bis" type="ir:Produzione_Art5_Bis_IQ_Type" minOccurs="0"/&gt;         &lt;xs:element name="ProduzioneArt5" type="ir:Produzione_Art5_Type" minOccurs="0"/&gt;         &lt;xs:element name="ProduzioneRegimeForf" type="ir:Produzione_Regime_Forfe_Type" minOccurs="0"/&gt;         &lt;xs:element name="ProduzioneAttAgricola" type="ir:Produzione_Att_Agricola_Type" minOccurs="0"/&gt;         &lt;xs:element name="ProduzioneArtiProfessionioni" type="ir:Produzione_Arti_Professionioni_Type" minOccurs="0"/&gt;         &lt;xs:element name="ProduzioneNettalQ" type="ir:Produzione_Netta_IQ_Type" minOccurs="0"/&gt;       &lt;/xs:sequence&gt;     &lt;/xs:extension&gt;   &lt;/xs:complexContent&gt; &lt;/xs:complexType&gt;         </pre>

element **PrimoModulo\_IQ\_Type/ProduzioneArt5Bis**

diagram	
namespace	urn:www.agenziaentrate.gov.it:specificheTecniche:sco:ira
type	<a href="#">ir:Produzione_Art5_Bis_IQ_Type</a>
properties	isRef 0 minOcc 0 maxOcc 1 content complex
children	<a href="#">ir:ComponentiPositivi</a> <a href="#">ir:TotalePositivi</a> <a href="#">ir:ComponentiNegativi</a> <a href="#">ir:TotaleNegativi</a> <a href="#">ir:ValoreProduzione</a>
source	<code>&lt;xs:element name="ProduzioneArt5Bis" type="ir:Produzione_Art5_Bis_IQ_Type" minOccurs="0"/&gt;</code>

element **PrimoModulo\_IQ\_Type/ProduzioneArt5**

diagram	
namespace	urn:www.agenziaentrate.gov.it:specificheTecniche:sco:ira
type	<a href="#">ir:Produzione_Art5_Type</a>
properties	isRef 0 minOcc 0 maxOcc 1 content complex

children	<a href="#">ir:ComponentiPositivi</a> <a href="#">ir:TotalePositivi</a> <a href="#">ir:ComponentiNegativi</a> <a href="#">ir:TotaleNegativi</a> <a href="#">ir:VariazioniInAumento</a> <a href="#">ir:TotaleVariazioniInAumento</a> <a href="#">ir:VariazioniInDiminuzione</a> <a href="#">ir:TotaleVariazioniInDiminuzione</a> <a href="#">ir:ValoreProduzione</a>
source	<xs:element name="ProduzioneArt5" type="ir:Produzione_Art5_Type" minOccurs="0"/>

element **PrimoModulo\_IQ\_Type/ProduzioneRegimeForf**

diagram	
namespace	urn:www.agenziaentrate.gov.it:specificheTecniche:sco:ira
type	<a href="#">ir:Produzione_Regime_Forfe_Type</a>
properties	isRef 0 minOcc 0 maxOcc 1 content complex
children	<a href="#">ir:RedditoImpresaForf</a> <a href="#">ir:Retribuzioni</a> <a href="#">ir:Interessi</a> <a href="#">ir:ValoreProduzione</a>
source	<xs:element name="ProduzioneRegimeForf" type="ir:Produzione_Regime_Forfe_Type" minOccurs="0"/>

element **PrimoModulo\_IQ\_Type/ProduzioneAttAgricola**

diagram	
namespace	urn:www.agenziaentrate.gov.it:specificheTecniche:sco:ira
type	<a href="#">ir:Produzione_Att_Agricola_Type</a>
properties	isRef 0 minOcc 0 maxOcc 1 content complex
children	<a href="#">ir:Corrispettivi</a> <a href="#">ir:AcquistiProduzione</a> <a href="#">ir:ValoreProduzione</a>
source	<xs:element name="ProduzioneAttAgricola" type="ir:Produzione_Att_Agricola_Type" minOccurs="0"/>

element **PrimoModulo\_IQ\_Type/ProduzioneArtiProfessioni**

diagram	
namespace	urn:www.agenziaentrate.gov.it:specificheTecniche:sco:ira
type	<a href="#">ir:Produzione_Arti_Professioni_Type</a>
properties	isRef 0 minOcc 0 maxOcc 1 content complex
children	<a href="#">ir:CompensiAtt</a> <a href="#">ir:CostiAtt</a> <a href="#">ir:ValoreProduzione</a>
source	<pre>&lt;xs:element name="ProduzioneArtiProfessioni" type="ir:Produzione_Arti_Professioni_Type" minOccurs="0"/&gt;</pre>

element **PrimoModulo\_IQ\_Type/ProduzioneNettaIQ**

diagram	
namespace	urn:www.agenziaentrate.gov.it:specificheTecniche:sco:ira
type	<a href="#">ir:Produzione_Netta_IQ_Type</a>
properties	isRef 0 minOcc 0 maxOcc 1 content complex
children	<a href="#">ir:ProduzioneSez1</a> <a href="#">ir:ProduzioneSez2</a> <a href="#">ir:ProduzioneSez3</a> <a href="#">ir:ProduzioneSez4</a> <a href="#">ir:ProduzioneSez4SecModulo</a> <a href="#">ir:ProduzioneSez5</a> <a href="#">ir:ProduzioneTotale</a> <a href="#">ir:QuotaProduzioneGEIE</a> <a href="#">ir:Deduzioni</a> <a href="#">ir:ValoreProduzioneNetta</a>

	<a href="#">ir:Deduzioni</a> <a href="#">ir:ValoreProduzioneNetta</a>
source	<code>&lt;xs:element name="ProduzioneNettaIQ" type="ir:Produzione_Netta_IQ_Type" minOccurs="0"/&gt;</code>

complexType **PrimoModulo\_IR\_Type**

diagram	
namespace	urn:www.agenziaentrate.gov.it:specificheTecniche:sco:ira
children	<a href="#">ir:RipartizioneBaselmp</a> <a href="#">ir:VersamentoImposta</a> <a href="#">ir:RipartizioneBaselmpRetrib</a>
used by	element <a href="#">QuadroIR_Type/PrimoModulo</a>
source	<pre> &lt;xs:complexType name="PrimoModulo_IR_Type"&gt;   &lt;xs:sequence&gt;     &lt;xs:element name="RipartizioneBaselmp" type="ir:Ripartizione_Base_Imp_Type" minOccurs="0"/&gt;     &lt;xs:element name="VersamentoImposta" type="ir:Versamento_Imposta_Type" minOccurs="0"/&gt;     &lt;xs:element name="RipartizioneBaselmpRetrib" type="ir:Ripartizione_Base_Imp_Retrib_Type" minOccurs="0"/&gt;   &lt;/xs:sequence&gt; &lt;/xs:complexType&gt;         </pre>

element **PrimoModulo\_IR\_Type/RipartizioneBaselmp**

diagram	
namespace	urn:www.agenziaentrate.gov.it:specificheTecniche:sco:ira
type	<a href="#">ir:Ripartizione_Base_Imp_Type</a>
properties	<ul style="list-style-type: none"> <li>isRef 0</li> <li>minOcc 0</li> <li>maxOcc 1</li> <li>content complex</li> </ul>
children	<a href="#">ir:RipartizioneRegionale</a>
source	<code>&lt;xs:element name="RipartizioneBaselmp" type="ir:Ripartizione_Base_Imp_Type" minOccurs="0"/&gt;</code>

element **PrimoModulo\_IR\_Type/VersamentoImposta**

diagram	
namespace	urn:www.agenziaentrate.gov.it:specificheTecniche:sco:ira
type	<a href="#">ir:Versamento Imposta Type</a>
properties	isRef 0 minOcc 0 maxOcc 1 content complex
children	<a href="#">ir:TotaleImposta</a> <a href="#">ir:CreditoAce</a> <a href="#">ir:CreditoImposta</a> <a href="#">ir:Eccedenza</a> <a href="#">ir:EccedenzaCompensata</a> <a href="#">ir:AccontiVersati</a> <a href="#">ir:ImportoDebito</a> <a href="#">ir:ImportoCredito</a> <a href="#">ir:EccedenzaSaldo</a> <a href="#">ir:CreditoRimborso</a> <a href="#">ir:CreditoCompensazione</a> <a href="#">ir:CreditoCedutoConsolidato</a>
source	<xs:element name="VersamentoImposta" type="ir:Versamento_Imposta_Type" minOccurs="0"/>

element **PrimoModulo\_IR\_Type/RipartizioneBaseImpRetrib**

diagram	
namespace	urn:www.agenziaentrate.gov.it:specificheTecniche:sco:ira
type	<a href="#">ir:Ripartizione Base Imp Retrib Type</a>
properties	isRef 0 minOcc 0 maxOcc 1 content complex

children	<a href="#">ir:RipartizioneRegionaleRetrib</a>
source	<code>&lt;xs:element name="RipartizioneBaseImpRetrib" type="ir:Ripartizione_Base_Imp_Retrib_Type" minOccurs="0"/&gt;</code>

complexType **PrimoModulo\_IS\_Type**

diagram	
namespace	urn:www.agenziaentrate.gov.it:specificheTecniche:sco:ira
children	<a href="#">ir:DeduzioniArt11</a> <a href="#">ir:RipartizioneTerritoriale</a> <a href="#">ir:SoggettiNonOperativi</a> <a href="#">ir:DisallFusioneScissione</a> <a href="#">ir:DatiConvenzioneUsa</a> <a href="#">ir:RidetermAcconto</a> <a href="#">ir:Opzioni</a> <a href="#">ir:CodiciAtt</a> <a href="#">ir:OperazioniStraordinarie</a> <a href="#">ir:TotaleOperazioni</a> <a href="#">ir:Geie</a> <a href="#">ir:TotaleGeie</a> <a href="#">ir:DeduzioniDetrazioniReg</a> <a href="#">ir:ErroriContabili</a> <a href="#">ir:ZoneFrancheUrbane</a> <a href="#">ir:irTotaleZfu</a> <a href="#">ir:CredAceResiduo</a> <a href="#">ir:CredAcePerImp</a> <a href="#">ir:RecDedExtraCompPos</a> <a href="#">ir:RecDedExtraCompNeg</a>
used by	element <a href="#">QuadroIS_Type/PrimoModulo</a>

source	<pre> &lt;xs:complexType name="PrimoModulo_IS_Type"&gt;   &lt;xs:sequence&gt;     &lt;xs:element name="DeduzioniArt11" type="ir:Deduzioni_Art11_Type" minOccurs="0"/&gt;     &lt;xs:element name="RipartizioneTerritoriale" type="ir:Ripartizione_Territoriale_Type" minOccurs="0"/&gt;     &lt;xs:element name="SoggettiNonOperativi" type="ir:Soggetti_Non_Operativi_Type" minOccurs="0"/&gt;     &lt;xs:element name="DisallFusioneScissione" type="ir:Disall_Fusione_Scissione_Type" minOccurs="0"/&gt;     &lt;xs:element name="DatiConvenzioneUsa" type="ir:Dati_Convenzione_Usa_Type" minOccurs="0"/&gt;     &lt;xs:element name="RidetermAcconto" type="ir:Rideterm_Acconto_Type" minOccurs="0"/&gt;     &lt;xs:element name="Opzioni" type="ir:Opzioni_Type" minOccurs="0"/&gt;     &lt;xs:element name="CodiciAtt" type="ir:Codici_Att_Type" minOccurs="0"/&gt;     &lt;xs:element name="OperazioniStraordinarie" type="ir:Operazioni_Straordinarie_Type" minOccurs="0"/&gt;     &lt;xs:element name="TotaleOperazioni" type="cm:DatoNP_Type" minOccurs="0"/&gt;     &lt;xs:element name="Geie" type="ir:Geie_Type" minOccurs="0"/&gt;     &lt;xs:element name="TotaleGeie" type="ir:Totale_Geie_Type" minOccurs="0"/&gt;     &lt;xs:element name="DeduzioniDetrazioniReg" type="ir:Deduzioni_Detrazioni_Reg_Type" minOccurs="0"/&gt;     &lt;xs:element name="ErroriContabili" type="ir:Errori_Contabili_Type" minOccurs="0"/&gt;     &lt;xs:element name="ZoneFrancheUrbane" type="ir:Zone_Franche_Urbane_Type" minOccurs="0"/&gt;     &lt;xs:element name="irTotaleZfu" type="cm:DatoNP_Type" minOccurs="0"/&gt;     &lt;xs:element name="CredAceResiduo" type="cm:DatoNU_Type" minOccurs="0"/&gt;     &lt;xs:element name="CredAcePerImp" type="cm:DatoNU_Type" minOccurs="0"/&gt;     &lt;xs:element name="RecDedExtraCompPos" type="cm:DatoNP_Type" minOccurs="0"/&gt;     &lt;xs:element name="RecDedExtraCompNeg" type="cm:DatoNP_Type" minOccurs="0"/&gt;   &lt;/xs:sequence&gt; &lt;/xs:complexType&gt; </pre>
--------	--



element **PrimoModulo\_IS\_Type/DeduzioniArt11**

<p>diagram</p>	
<p>namespace</p>	<p>urn:www.agenziaentrate.gov.it:specificheTecniche:sco:ira</p>
<p>type</p>	<p><a href="#">ir:Deduzioni_Art11_Type</a></p>
<p>properties</p>	<p>isRef 0 minOcc 0 maxOcc 1 content complex</p>
<p>children</p>	<p><a href="#">ir:ContributiAssicurativi</a> <a href="#">ir:NumeroSoggetti1</a> <a href="#">ir:DeduzioneDeMinimis</a> <a href="#">ir:LavoratoriAgricoliForf</a>  <a href="#">ir:LavoratoriAgricoliPrev</a> <a href="#">ir:DeduzioneForfetaria</a> <a href="#">ir:DeduzioneContrPrev</a> <a href="#">ir:NumeroSoggetti2</a>  <a href="#">ir:DeduzioneSpeseRicercaSvil</a> <a href="#">ir:DeduzioneSpeseAppr</a> <a href="#">ir:Deduzione1850Euro</a> <a href="#">ir:NumeroSoggetti3</a>  <a href="#">ir:DeduzioneIncrOccup</a> <a href="#">ir:SommaDeduzioni</a> <a href="#">ir:SommaEccedenze</a> <a href="#">ir:TotaleDeduzioni</a></p>
<p>source</p>	<p>&lt;xs:element name="DeduzioniArt11" type="ir:Deduzioni_Art11_Type" minOccurs="0"/&gt;</p>

element **PrimoModulo\_IS\_Type/RipartizioneTerritoriale**

diagram	
namespace	urn:www.agenziaentrate.gov.it:specificheTecniche:sco:ira
type	<a href="#">ir:Ripartizione_Territoriale_Type</a>
properties	isRef 0 minOcc 0 maxOcc 1 content complex
children	<a href="#">ir:AmmontareRetribuzioni</a> <a href="#">ir:EstensioneTerreni</a> <a href="#">ir:AmmontareDepositi</a> <a href="#">ir:AmmontareImpieghi</a> <a href="#">ir:AmmontarePremi</a>
source	<pre>&lt;xs:element name="RipartizioneTerritoriale" type="ir:Ripartizione_Territoriale_Type" minOccurs="0"/&gt;</pre>

element **PrimoModulo\_IS\_Type/SoggettiNonOperativi**

diagram	
namespace	urn:www.agenziaentrate.gov.it:specificheTecniche:sco:ira
type	<a href="#">ir:Soggetti Non Operativi Type</a>
properties	isRef 0 minOcc 0 maxOcc 1 content complex
children	<a href="#">ir:Esonero</a> <a href="#">ir:ValoreProdMinimo</a>
source	<pre>&lt;xs:element name="SoggettiNonOperativi" type="ir:Soggetti_Non_Operativi_Type" minOccurs="0"/&gt;</pre>

element **PrimoModulo\_IS\_Type/DisallFusioneScissione**

diagram	
namespace	urn:www.agenziaentrate.gov.it:specificheTecniche:sco:ira
type	<a href="#">ir:Disall_Fusione_Scissione_Type</a>
properties	isRef 0 minOcc 0 maxOcc 1 content complex
children	<a href="#">ir:Disallineamenti</a>
source	<pre>&lt;xs:element name="DisallFusioneScissione" type="ir:Disall_Fusione_Scissione_Type" minOccurs="0"/&gt;</pre>

namespace	urn:www.agenziaentrate.gov.it:specificheTecniche:sco:ira
type	<a href="#">ir:Disall_Fusione_Scissione_Type</a>
properties	isRef 0 minOcc 0 maxOcc 1 content complex
children	<a href="#">ir:Disallineamenti</a>
source	<xs:element name="DisallFusioneScissione" type="ir:Disall_Fusione_Scissione_Type" minOccurs="0"/>

element **PrimoModulo\_IS\_Type/DatiConvenzioneUsa**

diagram	<p>The diagram shows a class <code>ir:DatiConvenzioneUsa</code> (represented by a dashed box) containing three elements: <code>ir:CostiLavoroDipendente</code>, <code>ir:InteressiPassivi</code>, and <code>ir:ImportoAccreditabile</code>. These elements are grouped within a larger dashed box labeled <code>ir:Dati_Convenzione_Usa_Type</code>.</p>
namespace	urn:www.agenziaentrate.gov.it:specificheTecniche:sco:ira
type	<a href="#">ir:Dati_Convenzione_Usa_Type</a>
properties	isRef 0 minOcc 0 maxOcc 1 content complex
children	<a href="#">ir:CostiLavoroDipendente</a> <a href="#">ir:InteressiPassivi</a> <a href="#">ir:ImportoAccreditabile</a>
source	<xs:element name="DatiConvenzioneUsa" type="ir:Dati_Convenzione_Usa_Type" minOccurs="0"/>

element **PrimoModulo\_IS\_Type/RidetermAcconto**

diagram	<p>The diagram shows a class <code>ir:RidetermAcconto</code> (represented by a dashed box) containing three elements: <code>ir:ValoreProdRideterminato</code>, <code>ir:ImpostaRideterminata</code>, and <code>ir:AccontoRideterminato</code>. These elements are grouped within a larger dashed box labeled <code>ir:Rideterm_Acconto_Type</code>.</p>
namespace	urn:www.agenziaentrate.gov.it:specificheTecniche:sco:ira
type	<a href="#">ir:Rideterm_Acconto_Type</a>
properties	isRef 0 minOcc 0 maxOcc 1 content complex
children	<a href="#">ir:ValoreProdRideterminato</a> <a href="#">ir:ImpostaRideterminata</a> <a href="#">ir:AccontoRideterminato</a>
source	<xs:element name="RidetermAcconto" type="ir:Rideterm_Acconto_Type" minOccurs="0"/>

element **PrimoModulo\_IS\_Type/Opzioni**

diagram	
namespace	urn:www.agenziaentrate.gov.it:specificheTecniche:sco:ira
type	<a href="#">ir:Opzioni_Type</a>
properties	isRef 0 minOcc 0 maxOcc 1 content complex
children	<a href="#">ir:ProduttoriAgricoli</a> <a href="#">ir:AmministrazioniEntiPubblici</a> <a href="#">ir:OpzioneSocPers</a> <a href="#">ir:RevSocPers</a>
source	<code>&lt;xs:element name="Opzioni" type="ir:Opzioni_Type" minOccurs="0"/&gt;</code>

element **PrimoModulo\_IS\_Type/CodiciAtt**

diagram	
namespace	urn:www.agenziaentrate.gov.it:specificheTecniche:sco:ira
type	<a href="#">ir:Codici Att Type</a>
properties	isRef 0 minOcc 0 maxOcc 1 content complex
children	<a href="#">ir:CodiceAttivita</a>
source	<code>&lt;xs:element name="CodiciAtt" type="ir:Codici_Att_Type" minOccurs="0"/&gt;</code>

element **PrimoModulo\_IS\_Type/OperazioniStraordinarie**

diagram	
namespace	urn:www.agenziaentrate.gov.it:specificheTecniche:sco:ira
type	<a href="#">ir:Operazioni Straordinarie Type</a>

properties	isRef 0 minOcc 0 maxOcc 1 content complex
children	<a href="#">ir:CreditoRicevuto</a>
source	<code>&lt;xs:element name="OperazioniStraordinarie" type="ir:Operazioni_Straordinarie_Type" minOccurs="0"/&gt;</code>

**element PrimoModulo\_IS\_Type/TotaleOperazioni**

diagram	
namespace	urn:www.agenziaentrate.gov.it:specificheTecniche:sco:ira
type	<a href="#">DatoNP_Type</a>
properties	isRef 0 minOcc 0 maxOcc 1 content simple
facets	Kind Value annotation pattern [1-9]{1}[0-9]*
source	<code>&lt;xs:element name="TotaleOperazioni" type="cm:DatoNP_Type" minOccurs="0"/&gt;</code>

**element PrimoModulo\_IS\_Type/Geie**

diagram	
namespace	urn:www.agenziaentrate.gov.it:specificheTecniche:sco:ira
type	<a href="#">ir:Geie_Type</a>
properties	isRef 0 minOcc 0 maxOcc 1 content complex
children	<a href="#">ir:DatiGeie</a>
source	<code>&lt;xs:element name="Geie" type="ir:Geie_Type" minOccurs="0"/&gt;</code>

**element PrimoModulo\_IS\_Type/TotaleGeie**

diagram	
namespace	urn:www.agenziaentrate.gov.it:specificheTecniche:sco:ira
type	<a href="#">ir:Totale_Geie_Type</a>

properties	isRef 0 minOcc 0 maxOcc 1 content complex
children	<a href="#">ir:Quota</a> <a href="#">ir:UlterioreDeduzione</a>
source	<xs:element name="TotaleGeie" type="ir:Totale_Geie_Type" minOccurs="0"/>

element **PrimoModulo\_IS\_Type/DeduzioniDetrazioniReg**

diagram	
namespace	urn:www.agenziaentrate.gov.it:specificheTecniche:sco:ira
type	<a href="#">ir:Deduzioni Detrazioni Reg Type</a>
properties	isRef 0 minOcc 0 maxOcc 1 content complex
children	<a href="#">ir:DatiRegione</a>
source	<xs:element name="DeduzioniDetrazioniReg" type="ir:Deduzioni_Detrazioni_Reg_Type" minOccurs="0"/>

element **PrimoModulo\_IS\_Type/ErroriContabili**

diagram	
namespace	urn:www.agenziaentrate.gov.it:specificheTecniche:sco:ira
type	<a href="#">ir:Errori Contabili Type</a>
properties	isRef 0 minOcc 0 maxOcc 1 content complex
children	<a href="#">ir:DatiErrore</a>
used by	complexType <a href="#">Altre Variazioni_Type</a> <a href="#">Totale Componenti IK_Type</a>
source	<xs:element name="ErroriContabili" type="ir:Errori_Contabili_Type" minOccurs="0"/>

element **PrimoModulo\_IS\_Type/ZoneFrancheUrbane**

diagram	
---------	--

namespace	urn:www.agenziaentrate.gov.it:specificheTecniche:sco:ira
type	<a href="#">ir:Zone_Franche_Urbane_Type</a>
properties	isRef 0 minOcc 0 maxOcc 1 content complex
children	<a href="#">ir:DatiZfu</a>
source	<xs:element name="ZoneFrancheUrbane" type="ir:Zone_Franche_Urbane_Type" minOccurs="0"/>

**element PrimoModulo\_IS\_Type/irTotaleZfu**

diagram	
namespace	urn:www.agenziaentrate.gov.it:specificheTecniche:sco:ira
type	<a href="#">DatoNP_Type</a>
properties	isRef 0 minOcc 0 maxOcc 1 content simple
facets	Kind Value annotation pattern [1-9]{1}[0-9]*
source	<xs:element name="irTotaleZfu" type="cm:DatoNP_Type" minOccurs="0"/>

**element PrimoModulo\_IS\_Type/CredAceResiduo**

diagram	
namespace	urn:www.agenziaentrate.gov.it:specificheTecniche:sco:ira
type	<a href="#">DatoNU_Type</a>
properties	isRef 0 minOcc 0 maxOcc 1 content simple
facets	Kind Value annotation maxLength 16 pattern (\-[1-9][1-9])[0-9]*
source	<xs:element name="CredAceResiduo" type="cm:DatoNU_Type" minOccurs="0"/>

**element PrimoModulo\_IS\_Type/CredAcePerImp**

diagram	
namespace	urn:www.agenziaentrate.gov.it:specificheTecniche:sco:ira
type	<a href="#">DatoNU_Type</a>
properties	isRef 0 minOcc 0 maxOcc 1 content simple
facets	Kind Value annotation maxLength 16

	pattern (\-[1-9][1-9])[0-9]*
source	<xs:element name="CredAcePerImp" type="cm:DatoNU_Type" minOccurs="0"/>

element **PrimoModulo\_IS\_Type/RecDedExtraCompPos**

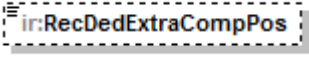
diagram	
namespace	urn:www.agenziaentrate.gov.it:specificheTecniche:sco:ira
type	<a href="#">DatoNP_Type</a>
properties	isRef 0 minOcc 0 maxOcc 1 content simple
facets	Kind Value annotation pattern [1-9]{1}[0-9]*
source	<xs:element name="RecDedExtraCompPos" type="cm:DatoNP_Type" minOccurs="0"/>

element **PrimoModulo\_IS\_Type/RecDedExtraCompNeg**

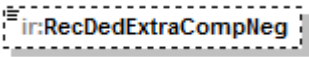
diagram	
namespace	urn:www.agenziaentrate.gov.it:specificheTecniche:sco:ira
type	<a href="#">DatoNP_Type</a>
properties	isRef 0 minOcc 0 maxOcc 1 content simple
facets	Kind Value annotation pattern [1-9]{1}[0-9]*
source	<xs:element name="RecDedExtraCompNeg" type="cm:DatoNP_Type" minOccurs="0"/>



complexType **Produzione\_Art5\_Art6\_Type**

<p>diagram</p>	
<p>namespace</p>	<p>urn:www.agenziaentrate.gov.it:specificheTecniche:sco:ira</p>
<p>children</p>	<p><a href="#">ir:ComponentiPositivi</a>    <a href="#">ir:TotalePositivi</a>    <a href="#">ir:ComponentiNegativi</a>    <a href="#">ir:TotaleNegativi</a>  <a href="#">ir:VariazioniInAumento</a>    <a href="#">ir:TotalevariazioniInAumento</a>    <a href="#">ir:VariazioniInDiminuzione</a>  <a href="#">ir:TotaleVariazioniInDiminuzione</a>    <a href="#">ir:ValoreProduzione</a></p>
<p>used by</p>	<p>element <a href="#">PrimoModulo_IP_Type/ProduzioneArt5Art6Co9</a></p>
<p>source</p>	<pre>&lt;xs:complexType name="Produzione_Art5_Art6_Type"&gt;   &lt;xs:sequence&gt;     &lt;xs:element name="ComponentiPositivi" type="ir:Comp_Pos_Art5_Art6_Type"       minOccurs="0"/&gt;     &lt;xs:element name="TotalePositivi" type="cm:DatoNU_Type" minOccurs="0"/&gt;     &lt;xs:element name="ComponentiNegativi" type="ir:Comp_Neg_Art5_Art6_Type"       minOccurs="0"/&gt;     &lt;xs:element name="TotaleNegativi" type="cm:DatoNU_Type" minOccurs="0"/&gt;     &lt;xs:element name="VariazioniInAumento" type="ir:Var_Aum_Art5_Art6_Type"       minOccurs="0"/&gt;     &lt;xs:element name="TotalevariazioniInAumento" type="cm:DatoNP_Type"       minOccurs="0"/&gt;     &lt;xs:element name="VariazioniInDiminuzione" type="ir:Var_Dim_Art5_Art6_Type"       minOccurs="0"/&gt;     &lt;xs:element name="TotaleVariazioniInDiminuzione" type="cm:DatoNP_Type"       minOccurs="0"/&gt;     &lt;xs:element ref="ir:ValoreProduzione" minOccurs="0"/&gt;   &lt;/xs:sequence&gt; &lt;/xs:complexType&gt;</pre>

element **Produzione\_Art5\_Art6\_Type/ComponentiPositivi**

diagram	
namespace	urn:www.agenziaentrate.gov.it:specificheTecniche:sco:ira
type	<a href="#">ir:Comp_Pos_Art5_Art6_Type</a>
properties	isRef 0 minOcc 0 maxOcc 1 content complex
children	<a href="#">ir:RicaviVendite</a> <a href="#">ir:VariazioniRimanenzeProdotti</a> <a href="#">ir:VariazioniLavoriInCorso</a> <a href="#">ir:IncrementiImmobilizzazioni</a> <a href="#">ir:AltriRicavi</a> <a href="#">ir:InteressiAttiviProventi</a>
source	<code>&lt;xs:element name="ComponentiPositivi" type="ir:Comp_Pos_Art5_Art6_Type" minOccurs="0"/&gt;</code>

element **Produzione\_Art5\_Art6\_Type/TotalePositivi**

diagram										
namespace	urn:www.agenziaentrate.gov.it:specificheTecniche:sco:ira									
type	<a href="#">DatoNU_Type</a>									
properties	isRef 0 minOcc 0 maxOcc 1 content simple									
facets	<table border="1"> <thead> <tr> <th>Kind</th> <th>Value</th> <th>annotation</th> </tr> </thead> <tbody> <tr> <td>maxLength</td> <td>16</td> <td></td> </tr> <tr> <td>pattern</td> <td>(\-[1-9] [1-9])[0-9]*</td> <td></td> </tr> </tbody> </table>	Kind	Value	annotation	maxLength	16		pattern	(\-[1-9] [1-9])[0-9]*	
Kind	Value	annotation								
maxLength	16									
pattern	(\-[1-9] [1-9])[0-9]*									
source	<code>&lt;xs:element name="TotalePositivi" type="cm:DatoNU_Type" minOccurs="0"/&gt;</code>									

element **Produzione\_Art5\_Art6\_Type/ComponentiNegativi**

diagram	
namespace	urn:www.agenziaentrate.gov.it:specificheTecniche:sco:ira
type	<a href="#">ir:Comp_Neq_Art5_Art6_Type</a>
properties	isRef 0 minOcc 0 maxOcc 1 content complex
children	<a href="#">ir:CostiMateriePrime</a> <a href="#">ir:CostiServizi</a> <a href="#">ir:CostiGodimentoBeni</a> <a href="#">ir:AmmortamentoImmMateriali</a> <a href="#">ir:AmmortamentoImmImmateriali</a> <a href="#">ir:VariazioniRimanenze</a> <a href="#">ir:OneriGestione</a> <a href="#">ir:InteressiPassiviOneri</a>
source	<pre>&lt;xs:element name="ComponentiNegativi" type="ir:Comp_Neq_Art5_Art6_Type" minOccurs="0"/&gt;</pre>

element **Produzione\_Art5\_Art6\_Type/TotaleNegativi**

diagram										
namespace	urn:www.agenziaentrate.gov.it:specificheTecniche:sco:ira									
type	<a href="#">DatoNU_Type</a>									
properties	isRef 0 minOcc 0 maxOcc 1 content simple									
facets	<table border="1"> <thead> <tr> <th>Kind</th> <th>Value</th> <th>annotation</th> </tr> </thead> <tbody> <tr> <td>maxLength</td> <td>16</td> <td></td> </tr> <tr> <td>pattern</td> <td>(\-[1-9][1-9])[0-9]*</td> <td></td> </tr> </tbody> </table>	Kind	Value	annotation	maxLength	16		pattern	(\-[1-9][1-9])[0-9]*	
Kind	Value	annotation								
maxLength	16									
pattern	(\-[1-9][1-9])[0-9]*									
source	<pre>&lt;xs:element name="TotaleNegativi" type="cm:DatoNU_Type" minOccurs="0"/&gt;</pre>									

element **Produzione\_Art5\_Art6\_Type/VariazionilnAumento**

diagram	
namespace	urn:www.agenziaentrate.gov.it:specificheTecniche:sco:ira
type	<a href="#">ir:Var_Aum_Art5_Art6_Type</a>
properties	isRef 0 minOcc 0 maxOcc 1 content complex
children	<a href="#">ir:CostiArt11</a> <a href="#">ir:QuotaInteressiLeasing</a> <a href="#">ir:PerditeCrediti</a> <a href="#">ir:ImpostaMunicipalePropria</a> <a href="#">ir:PlusvalenzeCessionImmobili</a> <a href="#">ir:AmmortamentoIndeducibile</a> <a href="#">ir:AltreVariazioni</a> <a href="#">ir:InteressiPassiviIndeducibili</a> <a href="#">ir:VariazioniIAS</a>
source	<pre>&lt;xs:element name="VariazionilnAumento" type="ir:Var_Aum_Art5_Art6_Type" minOccurs="0"/&gt;</pre>

element **Produzione\_Art5\_Art6\_Type/TotalevariazionilnAumento**

diagram	
namespace	urn:www.agenziaentrate.gov.it:specificheTecniche:sco:ira
type	<a href="#">DatoNP_Type</a>
properties	isRef 0 minOcc 0 maxOcc 1 content simple
facets	Kind Value annotation pattern [1-9]{1}[0-9]*
source	<pre>&lt;xs:element name="TotalevariazionilnAumento" type="cm:DatoNP_Type" minOccurs="0"/&gt;</pre>

element **Produzione\_Art5\_Art6\_Type/VariazioniInDiminuzione**

diagram	
namespace	urn:www.agenziaentrate.gov.it:specificheTecniche:sco:ira
type	<a href="#">ir:Var_Dim_Art5_Art6_Type</a>
properties	isRef 0 minOcc 0 maxOcc 1 content complex
children	<a href="#">ir:UtilizzoFondi</a> <a href="#">ir:Minusvalenze</a> <a href="#">ir:AltreVariazioni</a> <a href="#">ir:AmmortamentoCostoMarchi</a> <a href="#">ir:VariazioniIAS</a>
source	<code>&lt;xs:element name="VariazioniInDiminuzione" type="ir:Var_Dim_Art5_Art6_Type" minOccurs="0"/&gt;</code>

element **Produzione\_Art5\_Art6\_Type/TotaleVariazioniInDiminuzione**

diagram	
namespace	urn:www.agenziaentrate.gov.it:specificheTecniche:sco:ira
type	<a href="#">DatoNP_Type</a>
properties	isRef 0 minOcc 0 maxOcc 1 content simple
facets	Kind Value annotation pattern [1-9]{1}[0-9]*
source	<code>&lt;xs:element name="TotaleVariazioniInDiminuzione" type="cm:DatoNP_Type" minOccurs="0"/&gt;</code>

complexType **Produzione\_Art5\_Bis\_IQ\_Type**

diagram	
---------	--

namespace	urn:www.agenziaentrate.gov.it:specificheTecniche:sco:ira
children	<a href="#">ir:ComponentiPositivi</a> <a href="#">ir:TotalePositivi</a> <a href="#">ir:ComponentiNegativi</a> <a href="#">ir:TotaleNegativi</a> <a href="#">ir:ValoreProduzione</a>
used by	element <a href="#">PrimoModulo_IQ_Type/ProduzioneArt5Bis</a>
source	<pre> &lt;xs:complexType name="Produzione_Art5_Bis_IQ_Type"&gt;   &lt;xs:sequence&gt;     &lt;xs:element name="ComponentiPositivi" type="ir:Componenti_Positivi_IQ_Type" minOccurs="0"/&gt;     &lt;xs:element name="TotalePositivi" type="cm:DatoNU_Type" minOccurs="0"/&gt;     &lt;xs:element name="ComponentiNegativi" type="ir:Componenti_Negativi_IQ_Type" minOccurs="0"/&gt;     &lt;xs:element name="TotaleNegativi" type="cm:DatoNU_Type" minOccurs="0"/&gt;     &lt;xs:element ref="ir:ValoreProduzione" minOccurs="0"/&gt;   &lt;/xs:sequence&gt; &lt;/xs:complexType&gt; </pre>

element [Produzione\\_Art5\\_Bis\\_IQ\\_Type/ComponentiPositivi](#)

diagram	
namespace	urn:www.agenziaentrate.gov.it:specificheTecniche:sco:ira
type	<a href="#">ir:Componenti_Positivi_IQ_Type</a>
properties	isRef 0 minOcc 0 maxOcc 1 content complex
children	<a href="#">ir:RicaviArt85</a> <a href="#">ir:VariazioniRimanenzeFinali</a> <a href="#">ir:ContributiErogati</a> <a href="#">ir:RegimeArt27</a>
source	<pre> &lt;xs:element name="ComponentiPositivi" type="ir:Componenti_Positivi_IQ_Type" minOccurs="0"/&gt; </pre>

element [Produzione\\_Art5\\_Bis\\_IQ\\_Type/TotalePositivi](#)

diagram										
namespace	urn:www.agenziaentrate.gov.it:specificheTecniche:sco:ira									
type	<a href="#">DatoNU_Type</a>									
properties	isRef 0 minOcc 0 maxOcc 1 content simple									
facets	<table border="1"> <thead> <tr> <th>Kind</th> <th>Value</th> <th>annotation</th> </tr> </thead> <tbody> <tr> <td>maxLength</td> <td>16</td> <td></td> </tr> <tr> <td>pattern</td> <td>(\[1-9][1-9][0-9]*</td> <td></td> </tr> </tbody> </table>	Kind	Value	annotation	maxLength	16		pattern	(\[1-9][1-9][0-9]*	
Kind	Value	annotation								
maxLength	16									
pattern	(\[1-9][1-9][0-9]*									

source	<xs:element name="TotalePositivi" type="cm:DatoNU_Type" minOccurs="0"/>
--------	---

element **Produzione\_Art5\_Bis\_IQ\_Type/ComponentiNegativi**

diagram	
namespace	urn:www.agenziaentrate.gov.it:specificheTecniche:sco:ira
type	<a href="#">ir:Componenti_Negativi_IQ_Type</a>
properties	isRef 0 minOcc 0 maxOcc 1 content complex
children	<a href="#">ir:CostiMateriePrime</a> <a href="#">ir:CostiServizi</a> <a href="#">ir:AmmortamentoBeniMateriali</a> <a href="#">ir:AmmortamentoBeniImmateriali</a> <a href="#">ir:CanoniLocazione</a> <a href="#">ir:RegimeArt27</a>
source	<xs:element name="ComponentiNegativi" type="ir:Componenti_Negativi_IQ_Type" minOccurs="0"/>

element **Produzione\_Art5\_Bis\_IQ\_Type/TotaleNegativi**

diagram	
namespace	urn:www.agenziaentrate.gov.it:specificheTecniche:sco:ira
type	<a href="#">DatoNU_Type</a>
properties	isRef 0 minOcc 0 maxOcc 1 content simple
facets	Kind Value annotation maxLength 16 pattern (\-[1-9][1-9])[0-9]*
source	<xs:element name="TotaleNegativi" type="cm:DatoNU_Type" minOccurs="0"/>

complexType **Produzione\_Art5\_Bis\_Type**

diagram	
namespace	urn:www.agenziaentrate.gov.it:specificheTecniche:sco:ira
children	<a href="#">ir:ComponentiPositivi</a> <a href="#">ir:TotalePositivi</a> <a href="#">ir:ComponentiNegativi</a> <a href="#">ir:TotaleNegativi</a> <a href="#">ir:ValoreProduzione</a>
used by	element <a href="#">PrimoModulo_IP_Type/ProduzioneArt5Bis</a>
source	<pre> &lt;xs:complexType name="Produzione_Art5_Bis_Type"&gt;   &lt;xs:sequence&gt;     &lt;xs:element name="ComponentiPositivi" type="ir:Componenti_Positivi_Art5_Bis_Type" minOccurs="0"/&gt;     &lt;xs:element name="TotalePositivi" type="cm:DatoNU_Type" minOccurs="0"/&gt;     &lt;xs:element name="ComponentiNegativi" type="ir:Componenti_Negativi_Art5_Bis_Type" minOccurs="0"/&gt;     &lt;xs:element name="TotaleNegativi" type="cm:DatoNU_Type" minOccurs="0"/&gt;     &lt;xs:element ref="ir:ValoreProduzione" minOccurs="0"/&gt;   &lt;/xs:sequence&gt; &lt;/xs:complexType&gt;         </pre>

element **Produzione\_Art5\_Bis\_Type/ComponentiPositivi**

diagram									
namespace	urn:www.agenziaentrate.gov.it:specificheTecniche:sco:ira								
type	<a href="#">ir:Componenti_Positivi_Art5_Bis_Type</a>								
properties	<table border="0"> <tr><td>isRef</td><td>0</td></tr> <tr><td>minOcc</td><td>0</td></tr> <tr><td>maxOcc</td><td>1</td></tr> <tr><td>content</td><td>complex</td></tr> </table>	isRef	0	minOcc	0	maxOcc	1	content	complex
isRef	0								
minOcc	0								
maxOcc	1								
content	complex								
children	<a href="#">ir:RicaviArt85</a> <a href="#">ir:VariazioniRimanenzeFinali</a> <a href="#">ir:ContributiErogati</a>								
source	<pre> &lt;xs:element name="ComponentiPositivi" type="ir:Componenti_Positivi_Art5_Bis_Type" minOccurs="0"/&gt;         </pre>								

element **Produzione\_Art5\_Bis\_Type/TotalePositivi**

diagram	
---------	--



namespace	urn:www.agenziaentrate.gov.it:specificheTecniche:sco:ira
type	<a href="#">DatoNU_Type</a>
properties	isRef 0 minOcc 0 maxOcc 1 content simple
facets	Kind Value annotation maxLength 16 pattern (\-[1-9][1-9])[0-9]*
source	<xs:element name="TotalePositivi" type="cm:DatoNU_Type" minOccurs="0"/>

element **Produzione\_Art5\_Bis\_Type/ComponentiNegativi**

diagram	
namespace	urn:www.agenziaentrate.gov.it:specificheTecniche:sco:ira
type	<a href="#">ir:Componenti_Negativi_Art5_Bis_Type</a>
properties	isRef 0 minOcc 0 maxOcc 1 content complex
children	<a href="#">ir:CostiMateriePrime</a> <a href="#">ir:CostiServizi</a> <a href="#">ir:AmmortamentoBeniMateriali</a> <a href="#">ir:AmmortamentoBeniImmateriali</a> <a href="#">ir:CanoniLocazione</a>
source	<xs:element name="ComponentiNegativi" type="ir:Componenti_Negativi_Art5_Bis_Type" minOccurs="0"/>

element **Produzione\_Art5\_Bis\_Type/TotaleNegativi**

diagram	
namespace	urn:www.agenziaentrate.gov.it:specificheTecniche:sco:ira
type	<a href="#">DatoNU_Type</a>
properties	isRef 0 minOcc 0 maxOcc 1 content simple
facets	Kind Value annotation maxLength 16 pattern (\-[1-9][1-9])[0-9]*
source	<xs:element name="TotaleNegativi" type="cm:DatoNU_Type" minOccurs="0"/>

complexType **Produzione\_Art5\_Type**

<p>diagram</p>	
<p>namespace</p>	<p>urn:www.agenziaentrate.gov.it:specificheTecniche:sco:ira</p>
<p>children</p>	<p><a href="#">ir:ComponentiPositivi</a>      <a href="#">ir:TotalePositivi</a>      <a href="#">ir:ComponentiNegativi</a>      <a href="#">ir:TotaleNegativi</a>  <a href="#">ir:VariazioniInAumento</a>      <a href="#">ir:TotaleVariazioniInAumento</a>      <a href="#">ir:VariazioniInDiminuzione</a>  <a href="#">ir:TotaleVariazioniInDiminuzione</a>      <a href="#">ir:ValoreProduzione</a></p>
<p>used by</p>	<p>elements <a href="#">PrimoModulo IE Type/EntiAttCommerciale PrimoModulo IQ Type/ProduzioneArt5</a></p>
<p>source</p>	<pre>&lt;xs:complexType name="Produzione_Art5_Type"&gt;   &lt;xs:sequence&gt;     &lt;xs:element name="ComponentiPositivi" type="ir:Componenti_Positivi_Art5_Type" minOccurs="0"/&gt;     &lt;xs:element name="TotalePositivi" type="cm:DatoNU_Type" minOccurs="0"/&gt;     &lt;xs:element name="ComponentiNegativi" type="ir:Componenti_Negativi_Art5_Type" minOccurs="0"/&gt;     &lt;xs:element name="TotaleNegativi" type="cm:DatoNU_Type" minOccurs="0"/&gt;     &lt;xs:element name="VariazioniInAumento" type="ir:Variazioni_Aumento_Art5_Type" minOccurs="0"/&gt;     &lt;xs:element name="TotaleVariazioniInAumento" type="cm:DatoNP_Type" minOccurs="0"/&gt;     &lt;xs:element name="VariazioniInDiminuzione" type="ir:Variazioni_Diminuzione_Art5_Type" minOccurs="0"/&gt;     &lt;xs:element name="TotaleVariazioniInDiminuzione" type="cm:DatoNP_Type" minOccurs="0"/&gt;     &lt;xs:element ref="ir:ValoreProduzione" minOccurs="0"/&gt;   &lt;/xs:sequence&gt; &lt;/xs:complexType&gt;</pre>

element **Produzione\_Art5\_Type/ComponentiPositivi**

diagram									
namespace	urn:www.agenziaentrate.gov.it:specificheTecniche:sco:ira								
type	<a href="#">ir:Componenti_Positivi_Art5_Type</a>								
properties	<table border="0"> <tr><td>isRef</td><td>0</td></tr> <tr><td>minOcc</td><td>0</td></tr> <tr><td>maxOcc</td><td>1</td></tr> <tr><td>content</td><td>complex</td></tr> </table>	isRef	0	minOcc	0	maxOcc	1	content	complex
isRef	0								
minOcc	0								
maxOcc	1								
content	complex								
children	<a href="#">ir:RicaviVendite</a> <a href="#">ir:VariazioniRimanenzeProdotti</a> <a href="#">ir:VariazioniLavoriInCorso</a> <a href="#">ir:IncrementiImmobilizzazioni</a> <a href="#">ir:AltriRicavi</a>								
source	<code>&lt;xs:element name="ComponentiPositivi" type="ir:Componenti_Positivi_Art5_Type" minOccurs="0"/&gt;</code>								

element **Produzione\_Art5\_Type/TotalePositivi**

diagram										
namespace	urn:www.agenziaentrate.gov.it:specificheTecniche:sco:ira									
type	<a href="#">DatoNU_Type</a>									
properties	<table border="0"> <tr><td>isRef</td><td>0</td></tr> <tr><td>minOcc</td><td>0</td></tr> <tr><td>maxOcc</td><td>1</td></tr> <tr><td>content</td><td>simple</td></tr> </table>	isRef	0	minOcc	0	maxOcc	1	content	simple	
isRef	0									
minOcc	0									
maxOcc	1									
content	simple									
facets	<table border="0"> <tr><td>Kind</td><td>Value</td><td>annotation</td></tr> <tr><td>maxLength</td><td>16</td><td></td></tr> <tr><td>pattern</td><td>(\-[1-9] [1-9])[0-9]*</td><td></td></tr> </table>	Kind	Value	annotation	maxLength	16		pattern	(\-[1-9] [1-9])[0-9]*	
Kind	Value	annotation								
maxLength	16									
pattern	(\-[1-9] [1-9])[0-9]*									
source	<code>&lt;xs:element name="TotalePositivi" type="cm:DatoNU_Type" minOccurs="0"/&gt;</code>									

element **Produzione\_Art5\_Type/ComponentiNegativi**

diagram	
namespace	urn:www.agenziaentrate.gov.it:specificheTecniche:sco:ira
type	<a href="#">ir:Componenti_Negativi_Art5_Type</a>
properties	isRef 0 minOcc 0 maxOcc 1 content complex
children	<a href="#">ir:CostiMateriePrime</a> <a href="#">ir:CostiServizi</a> <a href="#">ir:CostiGodimentoBeni</a> <a href="#">ir:AmmortamentoImmMateriali</a> <a href="#">ir:AmmortamentoImmImmateriali</a> <a href="#">ir:VariazioniRimanenze</a> <a href="#">ir:OneriGestione</a>
source	<pre>&lt;xs:element name="ComponentiNegativi" type="ir:Componenti_Negativi_Art5_Type" minOccurs="0"/&gt;</pre>

element **Produzione\_Art5\_Type/TotaleNegativi**

diagram	
namespace	urn:www.agenziaentrate.gov.it:specificheTecniche:sco:ira
type	<a href="#">DatoNU_Type</a>
properties	isRef 0 minOcc 0 maxOcc 1 content simple
facets	Kind Value annotation maxLength 16 pattern (\-[1-9][1-9])[0-9]*
source	<pre>&lt;xs:element name="TotaleNegativi" type="cm:DatoNU_Type" minOccurs="0"/&gt;</pre>

element **Produzione\_Art5\_Type/VariazioniInAumento**

diagram	<pre> classDiagram     class ir_VariazioniInAumento     class ir_CostiArt11     class ir_QuotaInteressiLeasing     class ir_PerditeCrediti     class ir_ImpostaMunicipalePropria     class ir_PlusvalenzeCessioniImmobili     class ir_AmmortamentoIndeducibile     class ir_AltreVariazioni      ir_VariazioniInAumento -- ir_CostiArt11     ir_VariazioniInAumento -- ir_QuotaInteressiLeasing     ir_VariazioniInAumento -- ir_PerditeCrediti     ir_VariazioniInAumento -- ir_ImpostaMunicipalePropria     ir_VariazioniInAumento -- ir_PlusvalenzeCessioniImmobili     ir_VariazioniInAumento -- ir_AmmortamentoIndeducibile     ir_VariazioniInAumento -- ir_AltreVariazioni             </pre>
namespace	urn:www.agenziaentrate.gov.it:specificheTecniche:sco:ira
type	<a href="#">ir:Variazioni_Aumento_Art5_Type</a>
properties	isRef 0 minOcc 0 maxOcc 1 content complex
children	<a href="#">ir:CostiArt11</a> <a href="#">ir:QuotaInteressiLeasing</a> <a href="#">ir:PerditeCrediti</a> <a href="#">ir:ImpostaMunicipalePropria</a> <a href="#">ir:PlusvalenzeCessioniImmobili</a> <a href="#">ir:AmmortamentoIndeducibile</a> <a href="#">ir:AltreVariazioni</a>
source	<xs:element name="VariazioniInAumento" type="ir:Variazioni_Aumento_Art5_Type" minOccurs="0"/>

element **Produzione\_Art5\_Type/TotaleVariazioniInAumento**

diagram	<pre> classDiagram     class ir_TotaleVariazioniInAumento             </pre>
namespace	urn:www.agenziaentrate.gov.it:specificheTecniche:sco:ira
type	<a href="#">DatoNP_Type</a>
properties	isRef 0 minOcc 0 maxOcc 1 content simple
facets	Kind Value annotation pattern [1-9]{1}[0-9]*
source	<xs:element name="TotaleVariazioniInAumento" type="cm:DatoNP_Type" minOccurs="0"/>

element **Produzione\_Art5\_Type/VariazioniInDiminuzione**

diagram									
namespace	urn:www.agenziaentrate.gov.it:specificheTecniche:sco:ira								
type	<a href="#">ir:Variazioni_Diminuzione_Art5_Type</a>								
properties	<table> <tr><td>isRef</td><td>0</td></tr> <tr><td>minOcc</td><td>0</td></tr> <tr><td>maxOcc</td><td>1</td></tr> <tr><td>content</td><td>complex</td></tr> </table>	isRef	0	minOcc	0	maxOcc	1	content	complex
isRef	0								
minOcc	0								
maxOcc	1								
content	complex								
children	<a href="#">ir:UtilizzoFondi</a> <a href="#">ir:Minusvalenze</a> <a href="#">ir:AltreVariazioni</a>								
source	<code>&lt;xs:element name="VariazioniInDiminuzione" type="ir:Variazioni_Diminuzione_Art5_Type" minOccurs="0"/&gt;</code>								

element **Produzione\_Art5\_Type/TotaleVariazioniInDiminuzione**

diagram									
namespace	urn:www.agenziaentrate.gov.it:specificheTecniche:sco:ira								
type	<a href="#">DatoNP_Type</a>								
properties	<table> <tr><td>isRef</td><td>0</td></tr> <tr><td>minOcc</td><td>0</td></tr> <tr><td>maxOcc</td><td>1</td></tr> <tr><td>content</td><td>simple</td></tr> </table>	isRef	0	minOcc	0	maxOcc	1	content	simple
isRef	0								
minOcc	0								
maxOcc	1								
content	simple								
facets	<table> <tr><td>Kind</td><td>Value</td><td>annotation</td></tr> <tr><td>pattern</td><td>[1-9]{1}[0-9]*</td><td></td></tr> </table>	Kind	Value	annotation	pattern	[1-9]{1}[0-9]*			
Kind	Value	annotation							
pattern	[1-9]{1}[0-9]*								
source	<code>&lt;xs:element name="TotaleVariazioniInDiminuzione" type="cm:DatoNP_Type" minOccurs="0"/&gt;</code>								

complexType **Produzione\_Arti\_Professioni\_Type**

diagram							
namespace	urn:www.agenziaentrate.gov.it:specificheTecniche:sco:ira						
children	<a href="#">ir:CompensiAtt</a> <a href="#">ir:CostiAtt</a> <a href="#">ir:ValoreProduzione</a>						
used by	<table> <tr><td>elements</td><td><a href="#">PrimoModulo_IQ_Type/ProduzioneArtiProfessioni</a></td></tr> <tr><td></td><td><a href="#">PrimoModulo_IP_Type/ProduzioneArtiProfessioni</a></td></tr> <tr><td></td><td><a href="#">PrimoModulo_IE_Type/ProduzioneArtiProfessioni</a></td></tr> </table>	elements	<a href="#">PrimoModulo_IQ_Type/ProduzioneArtiProfessioni</a>		<a href="#">PrimoModulo_IP_Type/ProduzioneArtiProfessioni</a>		<a href="#">PrimoModulo_IE_Type/ProduzioneArtiProfessioni</a>
elements	<a href="#">PrimoModulo_IQ_Type/ProduzioneArtiProfessioni</a>						
	<a href="#">PrimoModulo_IP_Type/ProduzioneArtiProfessioni</a>						
	<a href="#">PrimoModulo_IE_Type/ProduzioneArtiProfessioni</a>						
source	<pre>&lt;xs:complexType name="Produzione_Arti_Professioni_Type"&gt;   &lt;xs:sequence&gt;     &lt;xs:element name="CompensiAtt" type="cm:DatoNP_Type" minOccurs="0"/&gt;     &lt;xs:element name="CostiAtt" type="cm:DatoNP_Type" minOccurs="0"/&gt;   &lt;/xs:sequence&gt; &lt;/xs:complexType&gt;</pre>						

	<pre>&lt;xs:element ref="ir:ValoreProduzione" minOccurs="0"/&gt; &lt;/xs:sequence&gt; &lt;/xs:complexType&gt;</pre>
--	---

**element Produzione\_Arti\_Professioni\_Type/CompensiAtt**

diagram	
namespace	urn:www.agenziaentrate.gov.it:specificheTecniche:sco:ira
type	<a href="#">DatoNP_Type</a>
properties	isRef 0 minOcc 0 maxOcc 1 content simple
facets	Kind Value annotation pattern [1-9]{1}[0-9]*
source	<pre>&lt;xs:element name="CompensiAtt" type="cm:DatoNP_Type" minOccurs="0"/&gt;</pre>

**element Produzione\_Arti\_Professioni\_Type/CostiAtt**

diagram	
namespace	urn:www.agenziaentrate.gov.it:specificheTecniche:sco:ira
type	<a href="#">DatoNP_Type</a>
properties	isRef 0 minOcc 0 maxOcc 1 content simple
facets	Kind Value annotation pattern [1-9]{1}[0-9]*
source	<pre>&lt;xs:element name="CostiAtt" type="cm:DatoNP_Type" minOccurs="0"/&gt;</pre>

**complexType Produzione\_Att\_Agricola\_Type**

diagram	
namespace	urn:www.agenziaentrate.gov.it:specificheTecniche:sco:ira
children	<a href="#">ir:Corrispettivi</a> <a href="#">ir:AcquistiProduzione</a> <a href="#">ir:ValoreProduzione</a>
used by	elements <a href="#">PrimoModulo_IQ_Type/ProduzioneAttAgricola</a> <a href="#">Modulo_Type/ProduzioneAttAgricola</a> <a href="#">PrimoModulo_IP_Type/ProduzioneAttAgricola</a> <a href="#">PrimoModulo_IE_Type/ProduzioneAttAgricola</a>
source	<pre>&lt;xs:complexType name="Produzione_Att_Agricola_Type"&gt; &lt;xs:sequence&gt; &lt;xs:element name="Corrispettivi" type="cm:DatoNU_Type" minOccurs="0"/&gt; &lt;xs:element name="AcquistiProduzione" type="cm:DatoNU_Type" minOccurs="0"/&gt; &lt;xs:element ref="ir:ValoreProduzione" minOccurs="0"/&gt; &lt;/xs:sequence&gt; &lt;/xs:complexType&gt;</pre>

	<pre>&lt;/xs:sequence&gt; &lt;/xs:complexType&gt;</pre>
--	---

**element Produzione\_Att\_Agricola\_Type/Corrispettivi**

diagram	
namespace	urn:www.agenziaentrate.gov.it:specificheTecniche:sco:ira
type	<a href="#">DatoNU_Type</a>
properties	isRef 0 minOcc 0 maxOcc 1 content simple
facets	Kind Value annotation maxLength 16 pattern (\-[1-9][1-9])[0-9]*
source	<pre>&lt;xs:element name="Corrispettivi" type="cm:DatoNU_Type" minOccurs="0"/&gt;</pre>

**element Produzione\_Att\_Agricola\_Type/AcquistiProduzione**

diagram	
namespace	urn:www.agenziaentrate.gov.it:specificheTecniche:sco:ira
type	<a href="#">DatoNU_Type</a>
properties	isRef 0 minOcc 0 maxOcc 1 content simple
facets	Kind Value annotation maxLength 16 pattern (\-[1-9][1-9])[0-9]*
source	<pre>&lt;xs:element name="AcquistiProduzione" type="cm:DatoNU_Type" minOccurs="0"/&gt;</pre>

**complexType Produzione\_Netta\_IC\_Type**

diagram	
namespace	urn:www.agenziaentrate.gov.it:specificheTecniche:sco:ira
children	<a href="#">ir:ValoreProduzioneLorda</a> <a href="#">ir:QuotaValoreProduzioneEestero</a> <a href="#">ir:QuotaValoreProduzioneGEIE</a> <a href="#">ir:Deduzioni</a> <a href="#">ir:ValoreProduzioneNetta</a>
used by	element <a href="#">PrimoModulo_IC_Type/ProduzioneNettaIC</a>
source	<pre>&lt;xs:complexType name="Produzione_Netta_IC_Type"&gt;</pre>



<pre> &lt;xs:sequence&gt;   &lt;xs:element      name="ValoreProduzioneLorda"      type="cm:DatoNU_Type" minOccurs="0"/&gt;   &lt;xs:element      name="QuotaValoreProduzioneEestero" type="cm:DatoNU_Type" minOccurs="0"/&gt;   &lt;xs:element      name="QuotaValoreProduzioneGEIE"  type="cm:DatoNU_Type" minOccurs="0"/&gt;   &lt;xs:element      name="Deduzioni" type="ir:Deduzioni_IC_Type" minOccurs="0"/&gt;   &lt;xs:element                                 name="ValoreProduzioneNetta" type="ir:Valore_Produzione_Netta_Type" minOccurs="0"/&gt; &lt;/xs:sequence&gt; &lt;/xs:complexType&gt;         </pre>
--

**element Produzione\_Netta\_IC\_Type/ValoreProduzioneLorda**

diagram	
namespace	urn:www.agenziaentrate.gov.it:specificheTecniche:sco:ira
type	<a href="#">DatoNU_Type</a>
properties	isRef 0 minOcc 0 maxOcc 1 content simple
facets	Kind Value annotation maxLength 16 pattern (\-[1-9][1-9])[0-9]*
source	<pre> &lt;xs:element      name="ValoreProduzioneLorda"      type="cm:DatoNU_Type" minOccurs="0"/&gt;         </pre>

**element Produzione\_Netta\_IC\_Type/QuotaValoreProduzioneEestero**

diagram	
namespace	urn:www.agenziaentrate.gov.it:specificheTecniche:sco:ira
type	<a href="#">DatoNU_Type</a>
properties	isRef 0 minOcc 0 maxOcc 1 content simple
facets	Kind Value annotation maxLength 16 pattern (\-[1-9][1-9])[0-9]*
source	<pre> &lt;xs:element      name="QuotaValoreProduzioneEestero" type="cm:DatoNU_Type" minOccurs="0"/&gt;         </pre>

**element Produzione\_Netta\_IC\_Type/QuotaValoreProduzioneGEIE**

diagram	
namespace	urn:www.agenziaentrate.gov.it:specificheTecniche:sco:ira
type	<a href="#">DatoNU_Type</a>

properties	isRef 0 minOcc 0 maxOcc 1 content simple
facets	Kind Value annotation maxLength 16 pattern (\-[1-9][1-9])[0-9]*
source	<xs:element name="QuotaValoreProduzioneGEIE" type="cm:DatoNU_Type" minOccurs="0"/>

element **Produzione\_Netta\_IC\_Type/Deduzioni**

diagram	
namespace	urn:www.agenziaentrate.gov.it:specificheTecniche:sco:ira
type	<a href="#">ir:Deduzioni_IC_Type</a>
properties	isRef 0 minOcc 0 maxOcc 1 content complex
children	<a href="#">ir:DeduzioniArt11Comma1Letta</a> <a href="#">ir:DeduzioniArt11Comma4Bis</a> <a href="#">ir:DeduzioneIncrementoOccupazionale</a> <a href="#">ir:DeduzioniRedditiRicerca...</a> <a href="#">ir:UlterioreDeduzione</a> <a href="#">ir:DeduzioniCoopSociali</a> <a href="#">ir:DeduzioneArt15Comma4</a> <a href="#">ir:QuotaValoreProdEsenteSIIQ</a> <a href="#">ir:RendimentoPresuntoAumentiCapitale</a>
source	<xs:element name="Deduzioni" type="ir:Deduzioni_IC_Type" minOccurs="0"/>

element **Produzione\_Netta\_IC\_Type/ValoreProduzioneNetta**

diagram	
namespace	urn:www.agenziaentrate.gov.it:specificheTecniche:sco:ira
type	<a href="#">ir:Valore_Produzione_Netta_Type</a>
properties	isRef 0 minOcc 0 maxOcc 1 content complex
children	<a href="#">ir:ImportoAliquotaAgricolo</a> <a href="#">ir:ImportoAltreAliquote</a> <a href="#">ir:Importo</a>
source	<code>&lt;xs:element name="ValoreProduzioneNetta" type="ir:Valore_Produzione_Netta_Type" minOccurs="0"/&gt;</code>

complexType **Produzione\_Netta\_IE\_Type**

diagram	
namespace	urn:www.agenziaentrate.gov.it:specificheTecniche:sco:ira
type	extension of <a href="#">ir:Totale_Produzione_Type</a>
properties	base ir:Totale_Produzione_Type
children	<a href="#">ir:ProduzioneSez1</a> <a href="#">ir:ProduzioneSez2</a> <a href="#">ir:ProduzioneSez3</a> <a href="#">ir:ProduzioneSez4</a> <a href="#">ir:ProduzioneSez4SecModulo</a> <a href="#">ir:ProduzioneSez5</a> <a href="#">ir:ProduzioneTotale</a> <a href="#">ir:QuotaProduzioneGEIE</a> <a href="#">ir:Deduzioni</a> <a href="#">ir:ValoreProduzioneNetta</a>

used by	element <a href="#">PrimoModulo_IE_Type/ProduzioneNettaIE</a>
source	<pre> &lt;xs:complexType name="Produzione_Netta_IE_Type"&gt;   &lt;xs:complexContent base="ir:Totale_Produzione_Type"&gt;     &lt;xs:extension base="ir:Totale_Produzione_Type"&gt;       &lt;xs:sequence&gt;         &lt;xs:element name="Deduzioni" type="ir:Deduzioni_Type" minOccurs="0"/&gt;         &lt;xs:element name="ValoreProduzioneNetta" type="ir:Valore_Produzione_Netta_Type" minOccurs="0"/&gt;       &lt;/xs:sequence&gt;     &lt;/xs:extension&gt;   &lt;/xs:complexContent&gt; &lt;/xs:complexType&gt; </pre>

element **Produzione\_Netta\_IE\_Type/Deduzioni**

diagram									
namespace	urn:www.agenziaentrate.gov.it:specificheTecniche:sco:ira								
type	<a href="#">ir:Deduzioni_Type</a>								
properties	<table border="0"> <tr><td>isRef</td><td>0</td></tr> <tr><td>minOcc</td><td>0</td></tr> <tr><td>maxOcc</td><td>1</td></tr> <tr><td>content</td><td>complex</td></tr> </table>	isRef	0	minOcc	0	maxOcc	1	content	complex
isRef	0								
minOcc	0								
maxOcc	1								
content	complex								
children	<a href="#">ir:DeduzioniArt11Comma1Letta</a> <a href="#">ir:DeduzioniArt11Comma4Bis</a> <a href="#">ir:DeduzioneIncrementoOccupazionale</a> <a href="#">ir:DeduzioniRedditiRicercatori</a> <a href="#">ir:UlterioreDeduzione</a>								
source	<pre>&lt;xs:element name="Deduzioni" type="ir:Deduzioni_Type" minOccurs="0"/&gt;</pre>								

element **Produzione\_Netta\_IE\_Type/ValoreProduzioneNetta**

diagram			
namespace	urn:www.agenziaentrate.gov.it:specificheTecniche:sco:ira		
type	<a href="#">ir:Valore_Produzione_Netta_Type</a>		
properties	<table border="0"> <tr><td>isRef</td><td>0</td></tr> </table>	isRef	0
isRef	0		

	minOcc 0 maxOcc 1 content complex
children	<a href="#">ir:ImportoAliquotaAgricolo</a> <a href="#">ir:ImportoAltreAliquote</a> <a href="#">ir:Importo</a>
source	<pre>&lt;xs:element name="ValoreProduzioneNetta" type="ir:Valore_Produzione_Netta_Type" minOccurs="0"/&gt;</pre>

complexType **Produzione\_Netta\_IP\_Type**

diagram	
namespace	urn:www.agenziaentrate.gov.it:specificheTecniche:sco:ira
type	extension of <a href="#">ir:Totale_Produzione_Type</a>
properties	base <a href="#">ir:Totale_Produzione_Type</a>
children	<a href="#">ir:ProduzioneSez1</a> <a href="#">ir:ProduzioneSez2</a> <a href="#">ir:ProduzioneSez3</a> <a href="#">ir:ProduzioneSez4</a> <a href="#">ir:ProduzioneSez4SecModulo</a> <a href="#">ir:ProduzioneSez5</a> <a href="#">ir:ProduzioneTotale</a> <a href="#">ir:QuotaProduzioneGEIE</a> <a href="#">ir:Deduzioni</a> <a href="#">ir:ValoreProduzioneNetta</a>
used by	element <a href="#">PrimoModulo_IP_Type/ProduzioneNetta_IP</a>
source	<pre>&lt;xs:complexType name="Produzione_Netta_IP_Type"&gt;   &lt;xs:complexContent&gt;     &lt;xs:extension base="ir:Totale_Produzione_Type"&gt;       &lt;xs:sequence&gt;         &lt;xs:element name="Deduzioni" type="ir:Deduzioni_IP_Type" minOccurs="0"/&gt;         &lt;xs:element name="ValoreProduzioneNetta" type="ir:Valore_Produzione_Netta_Type" minOccurs="0"/&gt;       &lt;/xs:sequence&gt;     &lt;/xs:extension&gt;   &lt;/xs:complexContent&gt; &lt;/xs:complexType&gt;</pre>

element **Produzione\_Netta\_IP\_Type/Deduzioni**

diagram	<p>The diagram shows a class <code>ir:Deduzioni_IP_Type</code> (yellow background) containing several subclasses (dashed boxes): <code>ir:DeduzioniArt11Comma1Letta</code>, <code>ir:DeduzioniArt11Comma4Bis</code>, <code>ir:DeduzioneIncrementoOccupazi...</code>, <code>ir:DeduzioniRedditiRicercaori</code>, <code>ir:UlterioreDeduzione</code>, and <code>ir:RendimentoPresuntoAumenti...</code>. A class <code>ir:Deduzioni</code> (dashed box) is connected to the <code>ir:Deduzioni_IP_Type</code> class via a composition relationship (solid line with an open arrowhead).</p>
namespace	urn:www.agenziaentrate.gov.it:specificheTecniche:sco:ira
type	<a href="#">ir:Deduzioni_IP_Type</a>
properties	isRef 0 minOcc 0 maxOcc 1 content complex
children	<a href="#">ir:DeduzioniArt11Comma1Letta</a> <a href="#">ir:DeduzioniArt11Comma4Bis</a> <a href="#">ir:DeduzioneIncrementoOccupazionale</a> <a href="#">ir:DeduzioniRedditiRicercaori</a> <a href="#">ir:UlterioreDeduzione</a> <a href="#">ir:RendimentoPresuntoAumentiCapitali</a>
source	<xs:element name="Deduzioni" type="ir:Deduzioni_IP_Type" minOccurs="0"/>

element **Produzione\_Netta\_IP\_Type/ValoreProduzioneNetta**

diagram	<p>The diagram shows a class <code>ir:Valore_Produzione_Netta_Type</code> (yellow background) containing three subclasses (dashed boxes): <code>ir:ImportoAliquotaAgricolo</code>, <code>ir:ImportoAltreAliquote</code>, and <code>ir:Importo</code>. A class <code>ir:ValoreProduzioneNetta</code> (dashed box) is connected to the <code>ir:Valore_Produzione_Netta_Type</code> class via a composition relationship (solid line with an open arrowhead).</p>
namespace	urn:www.agenziaentrate.gov.it:specificheTecniche:sco:ira
type	<a href="#">ir:Valore_Produzione_Netta_Type</a>
properties	isRef 0 minOcc 0 maxOcc 1 content complex
children	<a href="#">ir:ImportoAliquotaAgricolo</a> <a href="#">ir:ImportoAltreAliquote</a> <a href="#">ir:Importo</a>
source	<xs:element name="ValoreProduzioneNetta" type="ir:Valore_Produzione_Netta_Type" minOccurs="0"/>

complexType **Produzione\_Netta\_IQ\_Type**

<p>diagram</p>	
<p>namespace</p>	<p>urn:www.agenziaentrate.gov.it:specificheTecniche:sco:ira</p>
<p>type</p>	<p>extension of <a href="#">ir:Totale_Produzione_Type</a></p>
<p>properties</p>	<p>base <a href="#">ir:Totale_Produzione_Type</a></p>
<p>children</p>	<p><a href="#">ir:ProduzioneSez1</a>    <a href="#">ir:ProduzioneSez2</a>    <a href="#">ir:ProduzioneSez3</a>    <a href="#">ir:ProduzioneSez4</a>  <a href="#">ir:ProduzioneSez4SecModulo</a>    <a href="#">ir:ProduzioneSez5</a>    <a href="#">ir:ProduzioneTotale</a>    <a href="#">ir:QuotaProduzioneGEIE</a>  <a href="#">ir:Deduzioni</a>    <a href="#">ir:ValoreProduzioneNetta</a></p>
<p>used by</p>	<p>element <a href="#">PrimoModulo_IQ_Type/ProduzioneNettaIQ</a></p>
<p>source</p>	<pre>&lt;xs:complexType name="Produzione_Netta_IQ_Type"&gt;   &lt;xs:complexContent&gt;     &lt;xs:extension base="ir:Totale_Produzione_Type"&gt;       &lt;xs:sequence&gt;         &lt;xs:element name="Deduzioni" type="ir:Deduzioni_Type" minOccurs="0"/&gt;         &lt;xs:element name="ValoreProduzioneNetta" type="ir:Valore_Produzione_Netta_Type" minOccurs="0"/&gt;       &lt;/xs:sequence&gt;     &lt;/xs:extension&gt;   &lt;/xs:complexContent&gt; &lt;/xs:complexType&gt;</pre>

element **Produzione\_Netta\_IQ\_Type/Deduzioni**

diagram	
namespace	urn:www.agenziaentrate.gov.it:specificheTecniche:sco:ira
type	<a href="#">ir:Deduzioni_Type</a>
properties	isRef 0 minOcc 0 maxOcc 1 content complex
children	<a href="#">ir:DeduzioniArt11Comma1Letta</a> <a href="#">ir:DeduzioniArt11Comma4Bis</a> <a href="#">ir:DeduzioneIncrementoOccupazionale</a> <a href="#">ir:DeduzioniRedditiRicerca...</a> <a href="#">ir:UlterioreDeduzione</a>
source	<xs:element name="Deduzioni" type="ir:Deduzioni_Type" minOccurs="0"/>

element **Produzione\_Netta\_IQ\_Type/ValoreProduzioneNetta**

diagram	
namespace	urn:www.agenziaentrate.gov.it:specificheTecniche:sco:ira
type	<a href="#">ir:ValoreProduzioneNetta_Type</a>
properties	isRef 0 minOcc 0 maxOcc 1 content complex
children	<a href="#">ir:ImportoAliquotaAgricolo</a> <a href="#">ir:ImportoAltreAliquote</a> <a href="#">ir:Importo</a>
source	<xs:element name="ValoreProduzioneNetta" type="ir:ValoreProduzioneNetta_Type" minOccurs="0"/>



complexType **Produzione\_Regime\_For\_Type**

diagram	
namespace	urn:www.agenziaentrate.gov.it:specificheTecniche:sco:ira
children	<a href="#">ir:RedditoImpresaFor</a> <a href="#">ir:Retribuzioni</a> <a href="#">ir:Interessi</a> <a href="#">ir:ValoreProduzione</a>
used by	<p>elements <a href="#">PrimoModulo_IQ_Type/ProduzioneRegimeFor</a>  <a href="#">PrimoModulo_IP_Type/ProduzioneRegimeFor</a>  <a href="#">PrimoModulo_IE_Type/ProduzioneRegimeFor</a></p> <p>complexType <a href="#">Soc_Regime_For_Type</a></p>
source	<pre>&lt;xs:complexType name="Produzione_Regime_For_Type"&gt;   &lt;xs:sequence&gt;     &lt;xs:element name="RedditoImpresaFor" type="cm:DatoNP_Type"       minOccurs="0"/&gt;     &lt;xs:element name="Retribuzioni" type="cm:DatoNP_Type" minOccurs="0"/&gt;     &lt;xs:element name="Interessi" type="cm:DatoNP_Type" minOccurs="0"/&gt;     &lt;xs:element ref="ir:ValoreProduzione" minOccurs="0"/&gt;   &lt;/xs:sequence&gt; &lt;/xs:complexType&gt;</pre>

element **Produzione\_Regime\_For\_Type/RedditoImpresaFor**

diagram	
namespace	urn:www.agenziaentrate.gov.it:specificheTecniche:sco:ira
type	<a href="#">DatoNP_Type</a>
properties	<p>isRef 0  minOcc 0  maxOcc 1  content simple</p>
facets	<p>Kind Value annotation  pattern [1-9]{1}[0-9]*</p>
source	<pre>&lt;xs:element name="RedditoImpresaFor" type="cm:DatoNP_Type" minOccurs="0"/&gt;</pre>

element **Produzione\_Regime\_For\_Type/Retribuzioni**

diagram	
namespace	urn:www.agenziaentrate.gov.it:specificheTecniche:sco:ira
type	<a href="#">DatoNP_Type</a>
properties	<p>isRef 0  minOcc 0  maxOcc 1  content simple</p>
facets	<p>Kind Value annotation  pattern [1-9]{1}[0-9]*</p>
source	<pre>&lt;xs:element name="Retribuzioni" type="cm:DatoNP_Type" minOccurs="0"/&gt;</pre>

element **Produzione\_Regime\_For\_ Type/Interessi**

diagram	
namespace	urn:www.agenziaentrate.gov.it:specificheTecniche:sco:ira
type	<a href="#">DatoNP_Type</a>
properties	isRef 0 minOcc 0 maxOcc 1 content simple
facets	Kind Value annotation pattern [1-9]{1}[0-9]*
source	<xs:element name="Interessi" type="cm:DatoNP_Type" minOccurs="0"/>

complexType **QuadroIC\_Type**

diagram	
namespace	urn:www.agenziaentrate.gov.it:specificheTecniche:sco:ira
children	<a href="#">ir:PrimoModulo</a>
used by	element <a href="#">Dati Contabili IRAP Type/QuadroIC</a>
source	<xs:complexType name="QuadroIC_Type"> <xs:sequence> <xs:element name="PrimoModulo" type="ir:PrimoModulo_IC_Type"/> </xs:sequence> </xs:complexType>

element **QuadroIC\_Type/PrimoModulo**

diagram	
---------	--

namespace	urn:www.agenziaentrate.gov.it:specificheTecniche:sco:ira
type	<a href="#">ir:PrimoModulo_IC_Type</a>
properties	isRef 0 content complex
children	<a href="#">ir:MaggioriRicavi</a> <a href="#">ir:CodiceIdentificativoSoggetto</a> <a href="#">ir:ImpreseIndustriali</a> <a href="#">ir:BancheSoggettiFinanz</a> <a href="#">ir:ImpreseAssicurazione</a> <a href="#">ir:Variazioni</a> <a href="#">ir:SocRegimeForf</a> <a href="#">ir:RetribuzioniCoopConfidi</a> <a href="#">ir:ProduzioneNettalC</a>
source	<xs:element name="PrimoModulo" type="ir:PrimoModulo_IC_Type"/>

complexType **QuadroIE\_Type**

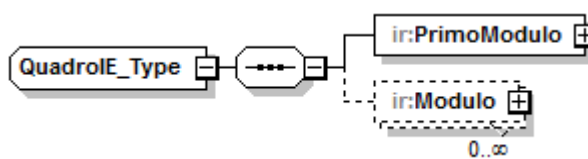
diagram	
namespace	urn:www.agenziaentrate.gov.it:specificheTecniche:sco:ira
children	<a href="#">ir:PrimoModulo</a> <a href="#">ir:Modulo</a>
used by	element <a href="#">Dati Contabili IRAP Type/QuadroIE</a>
source	<xs:complexType name="QuadroIE_Type"> <xs:sequence> <xs:element name="PrimoModulo" type="ir:PrimoModulo_IE_Type"/> <xs:element name="Modulo" type="ir:Modulo_Type" minOccurs="0" maxOccurs="unbounded"/> </xs:sequence> </xs:complexType>

element **QuadroIE\_Type/PrimoModulo**

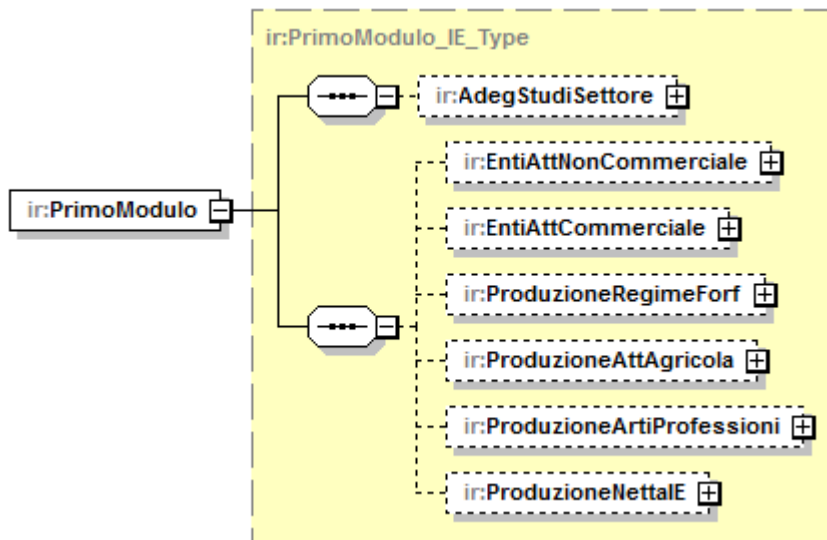
diagram	
namespace	urn:www.agenziaentrate.gov.it:specificheTecniche:sco:ira
type	<a href="#">ir:PrimoModulo_IE_Type</a>
properties	isRef 0 content complex

children	<a href="#">ir:AdegStudiSettore</a> <a href="#">ir:EntiAttNonCommerciale</a> <a href="#">ir:EntiAttCommerciale</a> <a href="#">ir:ProduzioneRegimeFor</a> <a href="#">ir:ProduzioneAttAgricola</a> <a href="#">ir:ProduzioneArtiProfessioni</a> <a href="#">ir:ProduzioneNettalE</a>
source	<xs:element name="PrimoModulo" type="ir:PrimoModulo_IE_Type"/>

element **QuadroIE\_Type/Modulo**

diagram	
namespace	urn:www.agenziaentrate.gov.it:specificheTecniche:sco:ira
type	<a href="#">ir:Modulo_Type</a>
properties	isRef 0 minOcc 0 maxOcc unbounded content complex
children	<a href="#">ir:ProduzioneAttAgricola</a>
source	<xs:element name="Modulo" type="ir:Modulo_Type" minOccurs="0" maxOccurs="unbounded"/>

complexType **QuadroIK\_Type**

diagram	
namespace	urn:www.agenziaentrate.gov.it:specificheTecniche:sco:ira
children	<a href="#">ir:PrimoModulo</a> <a href="#">ir:Modulo</a>
used by	element <a href="#">Dati Contabili IRAP Type/QuadroIK</a>
source	<xs:complexType name="QuadroIK_Type"> <xs:sequence> <xs:element name="PrimoModulo" type="ir:PrimoModulo_IK_Type"/> <xs:element name="Modulo" type="ir:Modulo_IK_Type" minOccurs="0" maxOccurs="unbounded"/> </xs:sequence> </xs:complexType>

element **QuadroIK\_Type/PrimoModulo**

diagram	
namespace	urn:www.agenziaentrate.gov.it:specificheTecniche:sco:ira
type	<a href="#">ir:PrimoModulo_IK_Type</a>
properties	isRef 0 content complex
children	<a href="#">ir:ModuloRiepilogativo</a> <a href="#">ir:AmministrazioniAttIstituzionali</a> <a href="#">ir:AmministrazioniAttCommerciali</a> <a href="#">ir:AmministrazioniProdAgricoli</a>
source	<xs:element name="PrimoModulo" type="ir:PrimoModulo_IK_Type"/>

element **QuadroIK\_Type/Modulo**

diagram	
namespace	urn:www.agenziaentrate.gov.it:specificheTecniche:sco:ira
type	<a href="#">ir:Modulo_IK_Type</a>
properties	isRef 0 minOcc 0 maxOcc unbounded content complex
children	<a href="#">ir:CodiceFiscaleFunzionario</a> <a href="#">ir:AmministrazioniAttIstituzionali</a> <a href="#">ir:AmministrazioniAttCommerciali</a> <a href="#">ir:AmministrazioniProdAgricoli</a>
source	<xs:element name="Modulo" type="ir:Modulo_IK_Type" minOccurs="0" maxOccurs="unbounded"/>

complexType **QuadroIP\_Type**

diagram	
---------	--

namespace	urn:www.agenziaentrate.gov.it:specificheTecniche:sco:ira
children	<a href="#">ir:PrimoModulo</a> <a href="#">ir:Modulo</a>
used by	element <a href="#">Dati Contabili IRAP Type/QuadroIP</a>
source	<pre>&lt;xs:complexType name="QuadroIP_Type"&gt;   &lt;xs:sequence&gt;     &lt;xs:element name="PrimoModulo" type="ir:PrimoModulo_IP_Type"/&gt;     &lt;xs:element name="Modulo" type="ir:Modulo_Type" minOccurs="0"       maxOccurs="unbounded"/&gt;   &lt;/xs:sequence&gt; &lt;/xs:complexType&gt;</pre>

element [QuadroIP\\_Type/PrimoModulo](#)

diagram	
namespace	urn:www.agenziaentrate.gov.it:specificheTecniche:sco:ira
type	<a href="#">ir:PrimoModulo_IP_Type</a>
properties	isRef 0 content complex
children	<a href="#">ir:AdegStudiSettore</a> <a href="#">ir:ProduzioneArt5Bis</a> <a href="#">ir:ProduzioneArt5Art6Co9</a> <a href="#">ir:ProduzioneRegimeForf</a> <a href="#">ir:ProduzioneAttAgricola</a> <a href="#">ir:ProduzioneArtiProfessioni</a> <a href="#">ir:ProduzioneNetta_IP</a>
source	<pre>&lt;xs:element name="PrimoModulo" type="ir:PrimoModulo_IP_Type"/&gt;</pre>

element [QuadroIP\\_Type/Modulo](#)

diagram	
namespace	urn:www.agenziaentrate.gov.it:specificheTecniche:sco:ira
type	<a href="#">ir:Modulo_Type</a>
properties	isRef 0 minOcc 0 maxOcc unbounded content complex

children	<a href="#">ir:ProduzioneAttAgricola</a>
source	<code>&lt;xs:element name="Modulo" type="ir:Modulo_Type" minOccurs="0" maxOccurs="unbounded"/&gt;</code>

complexType **QuadroIQ\_Type**

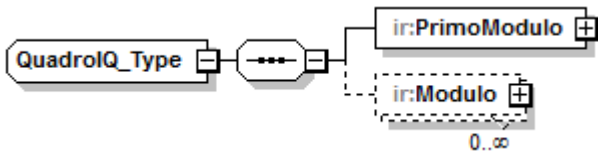
diagram	
namespace	urn:www.agenziaentrate.gov.it:specificheTecniche:sco:ira
children	<a href="#">ir:PrimoModulo</a> <a href="#">ir:Modulo</a>
used by	element <a href="#">Dati Contabili IRAP_Type/QuadroIQ</a>
source	<code>&lt;xs:complexType name="QuadroIQ_Type"&gt;         &lt;xs:sequence&gt;           &lt;xs:element name="PrimoModulo" type="ir:PrimoModulo_IQ_Type"/&gt;           &lt;xs:element name="Modulo" type="ir:Modulo_Type" minOccurs="0" maxOccurs="unbounded"/&gt;         &lt;/xs:sequence&gt;       &lt;/xs:complexType&gt;</code>

element **QuadroIQ\_Type/PrimoModulo**

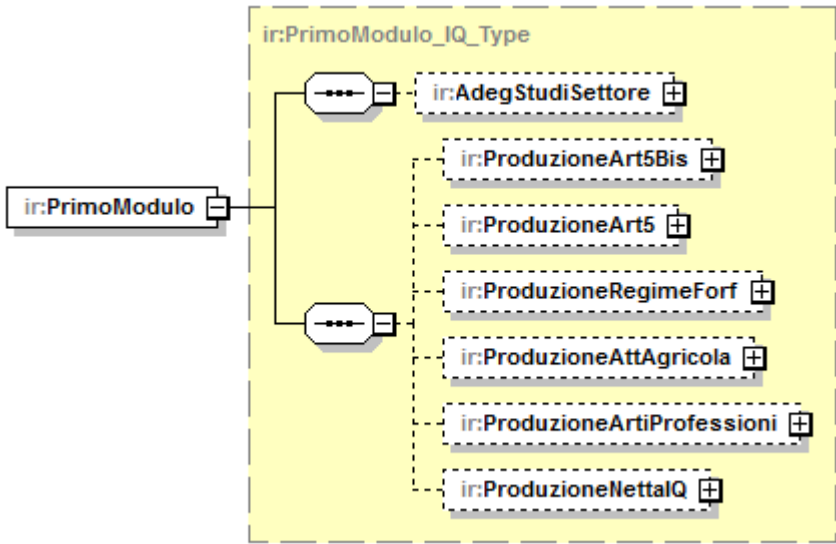
diagram	
namespace	urn:www.agenziaentrate.gov.it:specificheTecniche:sco:ira
type	<a href="#">ir:PrimoModulo_IQ_Type</a>
properties	isRef 0 content complex
children	<a href="#">ir:AdegStudiSettore</a> <a href="#">ir:ProduzioneArt5Bis</a> <a href="#">ir:ProduzioneArt5</a> <a href="#">ir:ProduzioneRegimeForf</a> <a href="#">ir:ProduzioneAttAgricola</a> <a href="#">ir:ProduzioneArtiProfessioni</a> <a href="#">ir:ProduzioneNettalQ</a>
source	<code>&lt;xs:element name="PrimoModulo" type="ir:PrimoModulo_IQ_Type"/&gt;</code>

element **QuadroIQ\_Type/Modulo**

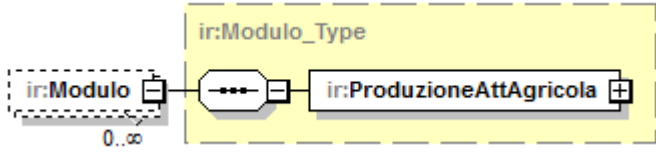
diagram	
namespace	urn:www.agenziaentrate.gov.it:specificheTecniche:sco:ira
type	<a href="#">ir:Modulo_Type</a>
properties	isRef 0 minOcc 0 maxOcc unbounded content complex
children	<a href="#">ir:ProduzioneAttAgricola</a>
source	<code>&lt;xs:element name="Modulo" type="ir:Modulo_Type" minOccurs="0" maxOccurs="unbounded"/&gt;</code>

complexType **QuadroIR\_Type**

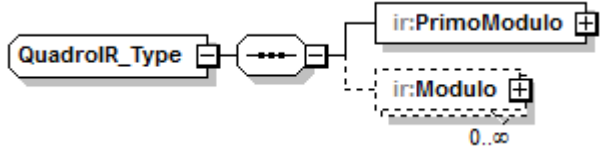
diagram	
namespace	urn:www.agenziaentrate.gov.it:specificheTecniche:sco:ira
children	<a href="#">ir:PrimoModulo</a> <a href="#">ir:Modulo</a>
used by	element <a href="#">Dati Contabili IRAP_Type/QuadroIR</a>
source	<code>&lt;xs:complexType name="QuadroIR_Type"&gt;         &lt;xs:sequence&gt;           &lt;xs:element name="PrimoModulo" type="ir:PrimoModulo_IR_Type"/&gt;           &lt;xs:element name="Modulo" type="ir:Modulo_IR_Type" minOccurs="0" maxOccurs="unbounded"/&gt;         &lt;/xs:sequence&gt;       &lt;/xs:complexType&gt;</code>

element **QuadroIR\_Type/PrimoModulo**

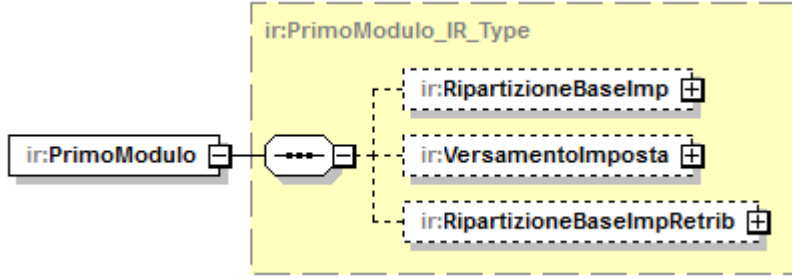
diagram	
namespace	urn:www.agenziaentrate.gov.it:specificheTecniche:sco:ira
type	<a href="#">ir:PrimoModulo_IR_Type</a>
properties	isRef 0 content complex
children	<a href="#">ir:RipartizioneBaselmp</a> <a href="#">ir:VersamentoImposta</a> <a href="#">ir:RipartizioneBaselmpRetrib</a>



source	<xs:element name="PrimoModulo" type="ir:PrimoModulo_IR_Type"/>
--------	--

element **QuadroIR\_Type/Modulo**

diagram	
namespace	urn:www.agenziaentrate.gov.it:specificheTecniche:sco:ira
type	<a href="#">ir:Modulo_IR_Type</a>
properties	isRef 0 minOcc 0 maxOcc unbounded content complex
children	<a href="#">ir:RipartizioneBaselmp</a> <a href="#">ir:VersamentoImposta</a> <a href="#">ir:RipartizioneBaselmpRetrib</a> <a href="#">ir:CFFunzDelegato</a>
source	<xs:element name="Modulo" type="ir:Modulo_IR_Type" minOccurs="0" maxOccurs="unbounded"/>

complexType **QuadroIS\_Type**

diagram	
namespace	urn:www.agenziaentrate.gov.it:specificheTecniche:sco:ira
children	<a href="#">ir:PrimoModulo</a> <a href="#">ir:Modulo</a>
used by	element <a href="#">Dati Contabili IRAP_Type/QuadroIS</a>
source	<pre>&lt;xs:complexType name="QuadroIS_Type"&gt;   &lt;xs:sequence&gt;     &lt;xs:element name="PrimoModulo" type="ir:PrimoModulo_IS_Type"/&gt;     &lt;xs:element name="Modulo" type="ir:Modulo_IS_Type" minOccurs="0" maxOccurs="unbounded"/&gt;   &lt;/xs:sequence&gt; &lt;/xs:complexType&gt;</pre>

element **QuadroIS\_Type/PrimoModulo**

<p>diagram</p>	
<p>namespace</p>	<p>urn:www.agenziaentrate.gov.it:specificheTecniche:sco:ira</p>
<p>type</p>	<p><a href="#">ir:PrimoModulo_IS_Type</a></p>
<p>properties</p>	<p>isRef 0 content complex</p>
<p>children</p>	<p><a href="#">ir:DeduzioniArt11</a> <a href="#">ir:RipartizioneTerritoriale</a> <a href="#">ir:SoggettiNonOperativi</a> <a href="#">ir:DisallFusioneScissione</a>  <a href="#">ir:DatiConvenzioneUsa</a> <a href="#">ir:RidetermAcconto</a> <a href="#">ir:Opzioni</a> <a href="#">ir:CodiciAtt</a> <a href="#">ir:OperazioniStraordinarie</a>  <a href="#">ir:TotaleOperazioni</a> <a href="#">ir:Geie</a> <a href="#">ir:TotaleGeie</a> <a href="#">ir:DeduzioniDetrazioniReg</a> <a href="#">ir:ErroriContabili</a>  <a href="#">ir:ZoneFrancheUrbane</a> <a href="#">ir:irTotaleZfu</a> <a href="#">ir:CredAceResiduo</a> <a href="#">ir:CredAcePerImp</a> <a href="#">ir:RecDedExtraCompPos</a>  <a href="#">ir:RecDedExtraCompNeg</a></p>
<p>source</p>	<p>&lt;xs:element name="PrimoModulo" type="ir:PrimoModulo_IS_Type"/&gt;</p>

element **QuadroIS\_Type/Modulo**

diagram	
namespace	urn:www.agenziaentrate.gov.it:specificheTecniche:sco:ira
type	<a href="#">ir:Modulo_IS_Type</a>
properties	isRef 0 minOcc 0 maxOcc unbounded content complex
children	<a href="#">ir:DisallFusioneScissione</a> <a href="#">ir:CodiciAtt</a> <a href="#">ir:OperazioniStraordinarie</a> <a href="#">ir:Geie</a> <a href="#">ir:DeduzioniDetrazioniReg</a> <a href="#">ir:ErroriContabili</a> <a href="#">ir:ZoneFrancheUrbane</a>
source	<xs:element name="Modulo" type="ir:Modulo_IS_Type" minOccurs="0" maxOccurs="unbounded"/>

complexType **Recupero\_Ded\_Extracont\_Type**

diagram	
namespace	urn:www.agenziaentrate.gov.it:specificheTecniche:sco:ira
children	<a href="#">ir:DeduzioniQuadroEC</a> <a href="#">ir:EccedenzeImpostaSost</a> <a href="#">ir:DistribuzioneRiserve</a> <a href="#">ir:Differenza</a> <a href="#">ir:QuotaImponibile</a> <a href="#">ir:ImportoDeducibile</a>
source	<xs:complexType name="Recupero_Ded_Extracont_Type"> <xs:sequence> <xs:element name="DeduzioniQuadroEC" type="cm:DatoNP_Type" minOccurs="0"/>

<pre> &lt;xs:element      name="EccedenzeImpostaSost"      type="cm:DatoNP_Type" minOccurs="0"/&gt; &lt;xs:element      name="DistribuzioneRiserve"      type="cm:DatoNP_Type" minOccurs="0"/&gt; &lt;xs:element      name="Differenza"      type="cm:DatoNU_Type"      minOccurs="0"/&gt; &lt;xs:element      name="QuotalImponibile"      type="cm:DatoNP_Type"      minOccurs="0"/&gt; &lt;xs:element      name="ImportoDeducibile"      type="cm:DatoNP_Type"      minOccurs="0"/&gt; &lt;/xs:sequence&gt; &lt;/xs:complexType&gt;                 </pre>
---

**element Recupero\_Ded\_Extracont\_Type/DeduzioniQuadroEC**

diagram	
namespace	urn:www.agenziaentrate.gov.it:specificheTecniche:sco:ira
type	<a href="#">DatoNP_Type</a>
properties	isRef 0 minOcc 0 maxOcc 1 content simple
facets	Kind Value annotation pattern [1-9]{1}[0-9]*
source	<xs:element name="DeduzioniQuadroEC" type="cm:DatoNP_Type" minOccurs="0"/>

**element Recupero\_Ded\_Extracont\_Type/EccedenzeImpostaSost**

diagram	
namespace	urn:www.agenziaentrate.gov.it:specificheTecniche:sco:ira
type	<a href="#">DatoNP_Type</a>
properties	isRef 0 minOcc 0 maxOcc 1 content simple
facets	Kind Value annotation pattern [1-9]{1}[0-9]*
source	<xs:element      name="EccedenzeImpostaSost"      type="cm:DatoNP_Type" minOccurs="0"/>

**element Recupero\_Ded\_Extracont\_Type/DistribuzioneRiserve**

diagram	
namespace	urn:www.agenziaentrate.gov.it:specificheTecniche:sco:ira
type	<a href="#">DatoNP_Type</a>
properties	isRef 0 minOcc 0 maxOcc 1 content simple
facets	Kind Value annotation pattern [1-9]{1}[0-9]*
source	<xs:element name="DistribuzioneRiserve" type="cm:DatoNP_Type" minOccurs="0"/>

**element Recupero\_Ded\_Extracont\_Type/Differenza**

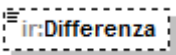
diagram	
namespace	urn:www.agenziaentrate.gov.it:specificheTecniche:sco:ira
type	<a href="#">DatoNU_Type</a>
properties	isRef 0 minOcc 0 maxOcc 1 content simple
facets	Kind Value annotation maxLength 16 pattern (\-[1-9][1-9])[0-9]*
source	<xs:element name="Differenza" type="cm:DatoNU_Type" minOccurs="0"/>

**element Recupero\_Ded\_Extracont\_Type/QuotalImponibile**

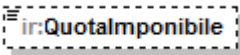
diagram	
namespace	urn:www.agenziaentrate.gov.it:specificheTecniche:sco:ira
type	<a href="#">DatoNP_Type</a>
properties	isRef 0 minOcc 0 maxOcc 1 content simple
facets	Kind Value annotation pattern [1-9]{1}[0-9]*
source	<xs:element name="QuotalImponibile" type="cm:DatoNP_Type" minOccurs="0"/>

**element Recupero\_Ded\_Extracont\_Type/ImportoDeducibile**

diagram	
namespace	urn:www.agenziaentrate.gov.it:specificheTecniche:sco:ira
type	<a href="#">DatoNP_Type</a>
properties	isRef 0 minOcc 0 maxOcc 1 content simple
facets	Kind Value annotation pattern [1-9]{1}[0-9]*
source	<xs:element name="ImportoDeducibile" type="cm:DatoNP_Type" minOccurs="0"/>

complexType **Rideterm\_Acconto\_Type**

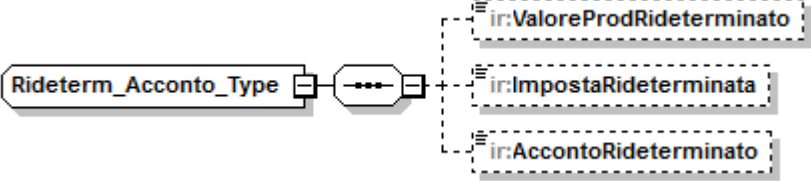
diagram	
namespace	urn:www.agenziaentrate.gov.it:specificheTecniche:sco:ira
children	<a href="#">ir:ValoreProdRideterminato</a> <a href="#">ir:ImpostaRideterminata</a> <a href="#">ir:AccontoRideterminato</a>
used by	element <a href="#">PrimoModulo_IS_Type/RidetermAcconto</a>
source	<pre> &lt;xs:complexType name="Rideterm_Acconto_Type"&gt;   &lt;xs:sequence&gt;     &lt;xs:element name="ValoreProdRideterminato" type="cm:DatoNP_Type"       minOccurs="0"/&gt;     &lt;xs:element name="ImpostaRideterminata" type="cm:DatoNP_Type"       minOccurs="0"/&gt;     &lt;xs:element name="AccontoRideterminato" type="cm:DatoNP_Type"       minOccurs="0"/&gt;   &lt;/xs:sequence&gt; &lt;/xs:complexType&gt;         </pre>

element **Rideterm\_Acconto\_Type/ValoreProdRideterminato**

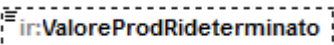
diagram									
namespace	urn:www.agenziaentrate.gov.it:specificheTecniche:sco:ira								
type	<a href="#">DatoNP_Type</a>								
properties	<table border="0"> <tr><td>isRef</td><td>0</td></tr> <tr><td>minOcc</td><td>0</td></tr> <tr><td>maxOcc</td><td>1</td></tr> <tr><td>content</td><td>simple</td></tr> </table>	isRef	0	minOcc	0	maxOcc	1	content	simple
isRef	0								
minOcc	0								
maxOcc	1								
content	simple								
facets	<table border="0"> <tr><td>Kind</td><td>Value</td><td>annotation</td></tr> <tr><td>pattern</td><td>[1-9]{1}[0-9]*</td><td></td></tr> </table>	Kind	Value	annotation	pattern	[1-9]{1}[0-9]*			
Kind	Value	annotation							
pattern	[1-9]{1}[0-9]*								
source	<pre> &lt;xs:element name="ValoreProdRideterminato" type="cm:DatoNP_Type"   minOccurs="0"/&gt;         </pre>								

element **Rideterm\_Acconto\_Type/ImpostaRideterminata**

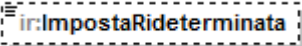
diagram									
namespace	urn:www.agenziaentrate.gov.it:specificheTecniche:sco:ira								
type	<a href="#">DatoNP_Type</a>								
properties	<table border="0"> <tr><td>isRef</td><td>0</td></tr> <tr><td>minOcc</td><td>0</td></tr> <tr><td>maxOcc</td><td>1</td></tr> <tr><td>content</td><td>simple</td></tr> </table>	isRef	0	minOcc	0	maxOcc	1	content	simple
isRef	0								
minOcc	0								
maxOcc	1								
content	simple								
facets	<table border="0"> <tr><td>Kind</td><td>Value</td><td>annotation</td></tr> <tr><td>pattern</td><td>[1-9]{1}[0-9]*</td><td></td></tr> </table>	Kind	Value	annotation	pattern	[1-9]{1}[0-9]*			
Kind	Value	annotation							
pattern	[1-9]{1}[0-9]*								
source	<pre> &lt;xs:element name="ImpostaRideterminata" type="cm:DatoNP_Type"   minOccurs="0"/&gt;         </pre>								

element **Rideterm\_Acconto\_Type/AccontoRideterminato**

diagram	
namespace	urn:www.agenziaentrate.gov.it:specificheTecniche:sco:ira
type	<a href="#">DatoNP_Type</a>
properties	isRef 0 minOcc 0 maxOcc 1 content simple
facets	Kind Value annotation pattern [1-9]{1}[0-9]*
source	<xs:element name="AccontoRideterminato" type="cm:DatoNP_Type" minOccurs="0"/>

complexType **Riferimento\_Type**

diagram	
namespace	urn:www.agenziaentrate.gov.it:specificheTecniche:sco:ira
children	<a href="#">ir:Quadro</a> <a href="#">ir:Modulo</a> <a href="#">ir:Rigo</a> <a href="#">ir:Colonna</a> <a href="#">ir:ImportoVariato</a>
used by	element <a href="#">Dati Errore Type/Riferimento</a>
source	<xs:complexType name="Riferimento_Type"> <xs:sequence> <xs:element name="Quadro" type="cm:DatoAN_Type"/> <xs:element name="Modulo" type="cm:DatoAN_Type"/> <xs:element name="Rigo" type="cm:DatoAN_Type"/> <xs:element name="Colonna" type="cm:DatoAN_Type"/> <xs:element name="ImportoVariato" type="cm:DatoNU_Type"/> </xs:sequence> </xs:complexType>

element **Riferimento\_Type/Quadro**

diagram	
namespace	urn:www.agenziaentrate.gov.it:specificheTecniche:sco:ira
type	<a href="#">DatoAN_Type</a>
properties	isRef 0 content simple
facets	Kind Value annotation pattern ([0-9A-Z-] \&quot;){1}([\., / \° \^ \( \) \&Agrave; \&Egrave; \&Igrave; \&Ograve; \&Ugrave; \&quot; \&backslash; \+)* 0-9A-Z&amp; '] -

source	<xs:element name="Quadro" type="cm:DatoAN_Type"/>
--------	---

**element Riferimento\_Type/Modulo**

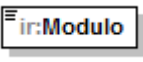
diagram	
namespace	urn:www.agenziaentrate.gov.it:specificheTecniche:sco:ira
type	<a href="#">DatoAN_Type</a>
properties	isRef 0 content simple
facets	Kind Value annotation pattern ([0-9A-Z-] &quot;){1}([\., / ° ^\(\) Á È É Ì Ò Ù Ü &quot; \\ / +)* 0-9A-Z&amp; ]" ^-
source	<xs:element name="Modulo" type="cm:DatoAN_Type"/>

**element Riferimento\_Type/Rigo**

diagram	
namespace	urn:www.agenziaentrate.gov.it:specificheTecniche:sco:ira
type	<a href="#">DatoAN_Type</a>
properties	isRef 0 content simple
facets	Kind Value annotation pattern ([0-9A-Z-] &quot;){1}([\., / ° ^\(\) Á È É Ì Ò Ù Ü &quot; \\ / +)* 0-9A-Z&amp; ]" ^-
source	<xs:element name="Rigo" type="cm:DatoAN_Type"/>

**element Riferimento\_Type/Colonna**

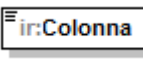
diagram	
namespace	urn:www.agenziaentrate.gov.it:specificheTecniche:sco:ira
type	<a href="#">DatoAN_Type</a>
properties	isRef 0 content simple
facets	Kind Value annotation pattern ([0-9A-Z-] &quot;){1}([\., / ° ^\(\) Á È É Ì Ò Ù Ü &quot; \\ / +)* 0-9A-Z&amp; ]" ^-
source	<xs:element name="Colonna" type="cm:DatoAN_Type"/>

**element Riferimento\_Type/ImportoVariato**

diagram	
namespace	urn:www.agenziaentrate.gov.it:specificheTecniche:sco:ira
type	<a href="#">DatoNU_Type</a>
properties	isRef 0 content simple



facets	Kind maxLength pattern	Value 16 (\-[1-9] [1-9])[0-9]*	annotation
source	<code>&lt;xs:element name="ImportoVariato" type="cm:DatoNU_Type"/&gt;</code>		

complexType **Ripartizione\_Base\_Imp\_Retrib\_Type**

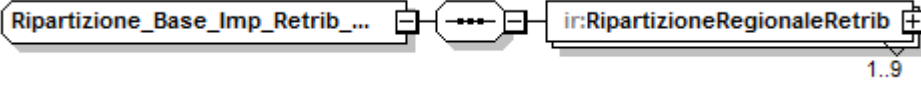
diagram	
namespace	urn:www.agenziaentrate.gov.it:specificheTecniche:sco:ira
children	<a href="#">ir:RipartizioneRegionaleRetrib</a>
used by	elements <a href="#">PrimoModulo_IR_Type/RipartizioneBaselmpRetrib</a> <a href="#">Modulo_IR_Type/RipartizioneBaselmpRetrib</a>
source	<code>&lt;xs:complexType name="Ripartizione_Base_Imp_Retrib_Type"&gt; &lt;xs:sequence&gt; &lt;xs:element name="RipartizioneRegionaleRetrib" type="ir:Ripartizione_Regionale_Retrib_Type" maxOccurs="9"/&gt; &lt;/xs:sequence&gt; &lt;/xs:complexType&gt;</code>

element **Ripartizione\_Base\_Imp\_Retrib\_Type/RipartizioneRegionaleRetrib**

<p>diagram</p>	
<p>namespace</p>	<p>urn:www.agenziaentrate.gov.it:specificheTecniche:sco:ira</p>
<p>type</p>	<p><a href="#">ir:Ripartizione Regionale Retrib Type</a></p>
<p>properties</p>	<p>isRef 0 minOcc 1 maxOcc 9 content complex</p>
<p>children</p>	<p><a href="#">ir:CodiceRegione</a> <a href="#">ir:BaselImponibile</a> <a href="#">ir:CodiceAliquota</a> <a href="#">ir:Imposta</a> <a href="#">ir:CreditoImposta</a> <a href="#">ir:Eccedenza</a> <a href="#">ir:DiCuiCompensata</a> <a href="#">ir:TotaleAccontiDovuti</a> <a href="#">ir:TotaleAcconti</a> <a href="#">ir:DiCuiTesoreria</a> <a href="#">ir:ImportoDebito</a> <a href="#">ir:VersatoF24</a> <a href="#">ir:VersatoTesoreria</a> <a href="#">ir:ImportoCredito</a> <a href="#">ir:EccedenzaSaldo</a></p>
<p>source</p>	<p>&lt;xs:element name="RipartizioneRegionaleRetrib" type="ir:Ripartizione_Regionale_Retrib_Type" maxOccurs="9"/&gt;</p>

complexType **Ripartizione\_Base\_Imp\_Type**

<p>diagram</p>	
<p>namespace</p>	<p>urn:www.agenziaentrate.gov.it:specificheTecniche:sco:ira</p>
<p>children</p>	<p><a href="#">ir:RipartizioneRegionale</a></p>

used by	elements <a href="#">PrimoModulo_IR_Type/RipartizioneBaselmp</a> <a href="#">Modulo_IR_Type/RipartizioneBaselmp</a>
source	<pre>&lt;xs:complexType name="Ripartizione_Base_Imp_Type"&gt;   &lt;xs:sequence&gt;     &lt;xs:element name="RipartizioneRegionale" type="ir:Ripartizione_Regionale_Type"       maxOccurs="8"/&gt;   &lt;/xs:sequence&gt; &lt;/xs:complexType&gt;</pre>

element **Ripartizione\_Base\_Imp\_Type/RipartizioneRegionale**

diagram	
namespace	urn:www.agenziaentrate.gov.it:specificheTecniche:sco:ira
type	<a href="#">ir:Ripartizione_Regionale_Type</a>
properties	isRef 0 minOcc 1 maxOcc 8 content complex
children	<a href="#">ir:CodiceRegionale</a> <a href="#">ir:ValoreProd</a> <a href="#">ir:QuotaGEIE</a> <a href="#">ir:DeduzioneRegionale</a> <a href="#">ir:BaselImponibile</a> <a href="#">ir:CodiceAliquota</a> <a href="#">ir:Aliquota</a> <a href="#">ir:ImpostaLorda</a> <a href="#">ir:DetrazioneRegionale</a> <a href="#">ir:ImpostaNetta</a>
source	<pre>&lt;xs:element name="RipartizioneRegionale" type="ir:Ripartizione_Regionale_Type"   maxOccurs="8"/&gt;</pre>

complexType **Ripartizione\_Estero\_Italia\_Type**

diagram	
---------	--

namespace	urn:www.agenziaentrate.gov.it:specificheTecniche:sco:ira
children	<a href="#">ir:Importo</a> <a href="#">ir:ImportoEstero</a> <a href="#">ir:ImportoItalia</a>
used by	elements <a href="#">Totale Produzione Type/ProduzioneSez1</a> <a href="#">Totale Produzione Type/ProduzioneSez2</a> <a href="#">Totale Produzione Type/ProduzioneSez3</a> <a href="#">Totale Produzione Type/ProduzioneSez4</a> <a href="#">Totale Produzione Type/ProduzioneSez4SecModulo</a> <a href="#">Totale Produzione Type/ProduzioneSez5</a>
source	<pre>&lt;xs:complexType name="Ripartizione_Estero_Italia_Type"&gt;   &lt;xs:sequence&gt;     &lt;xs:element name="Importo" type="cm:DatoNU_Type" minOccurs="0"/&gt;     &lt;xs:element name="ImportoEstero" type="cm:DatoNU_Type" minOccurs="0"/&gt;     &lt;xs:element name="ImportoItalia" type="cm:DatoNU_Type" minOccurs="0"/&gt;   &lt;/xs:sequence&gt; &lt;/xs:complexType&gt;</pre>

**element Ripartizione\_Estero\_Italia\_Type/Importo**

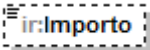
diagram	
namespace	urn:www.agenziaentrate.gov.it:specificheTecniche:sco:ira
type	<a href="#">DatoNU_Type</a>
properties	isRef 0 minOcc 0 maxOcc 1 content simple
facets	Kind Value annotation maxLength 16 pattern (\-[1-9][1-9][0-9]*)
source	<pre>&lt;xs:element name="Importo" type="cm:DatoNU_Type" minOccurs="0"/&gt;</pre>

**element Ripartizione\_Estero\_Italia\_Type/ImportoEstero**

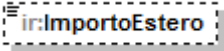
diagram	
namespace	urn:www.agenziaentrate.gov.it:specificheTecniche:sco:ira
type	<a href="#">DatoNU_Type</a>
properties	isRef 0 minOcc 0 maxOcc 1 content simple
facets	Kind Value annotation maxLength 16 pattern (\-[1-9][1-9][0-9]*)
source	<pre>&lt;xs:element name="ImportoEstero" type="cm:DatoNU_Type" minOccurs="0"/&gt;</pre>

**element Ripartizione\_Estero\_Italia\_Type/ImportoItalia**

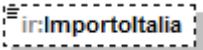
diagram	
namespace	urn:www.agenziaentrate.gov.it:specificheTecniche:sco:ira
type	<a href="#">DatoNU_Type</a>

properties	isRef 0 minOcc 0 maxOcc 1 content simple
facets	Kind Value annotation maxLength 16 pattern (\-[1-9][1-9])[0-9]*
source	<xs:element name="ImportoItalia" type="cm:DatoNU_Type" minOccurs="0"/>

complexType Ripartizione\_Regionale\_Retrib\_Type

diagram	
namespace	urn:www.agenziaentrate.gov.it:specificheTecniche:sco:ira
children	<a href="#">ir:CodiceRegione</a> <a href="#">ir:BaselImponibile</a> <a href="#">ir:CodiceAliquota</a> <a href="#">ir:Imposta</a> <a href="#">ir:CreditoImposta</a> <a href="#">ir:Eccedenza</a> <a href="#">ir:DiCuiCompensata</a> <a href="#">ir:TotaleAccontiDovuti</a> <a href="#">ir:TotaleAcconti</a> <a href="#">ir:DiCuiTesoreria</a> <a href="#">ir:ImportoDebito</a> <a href="#">ir:VersatoF24</a> <a href="#">ir:VersatoTesoreria</a> <a href="#">ir:ImportoCredito</a> <a href="#">ir:EccedenzaSaldo</a>
used by	element <a href="#">Ripartizione_Base_Imp_Retrib_Type/RipartizioneRegionaleRetrib</a>
source	<pre>&lt;xs:complexType name="Ripartizione_Regionale_Retrib_Type"&gt;   &lt;xs:sequence&gt;     &lt;xs:element name="CodiceRegione" type="sc:Codice_Regione_Type"/&gt;     &lt;xs:element name="BaselImponibile" type="cm:DatoNU_Type" minOccurs="0"/&gt;     &lt;xs:element name="CodiceAliquota" type="cm:DatoAN_Type" minOccurs="0"/&gt;     &lt;xs:element name="Imposta" type="cm:DatoNP_Type" minOccurs="0"/&gt;     &lt;xs:element name="CreditoImposta" type="cm:DatoNP_Type" minOccurs="0"/&gt;     &lt;xs:element name="Eccedenza" type="cm:DatoNP_Type" minOccurs="0"/&gt;   &lt;/xs:sequence&gt; &lt;/xs:complexType&gt;</pre>



namespace	urn:www.agenziaentrate.gov.it:specificheTecniche:sco:ira
type	<a href="#">DatoNU_Type</a>
properties	isRef 0 minOcc 0 maxOcc 1 content simple
facets	Kind Value annotation maxLength 16 pattern (\-[1-9][1-9])[0-9]*
source	<xs:element name="BaseImponibile" type="cm:DatoNU_Type" minOccurs="0"/>

**element Ripartizione\_Regionale\_Retrib\_Type/CodiceAliquota**

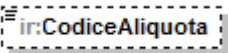
diagram	
namespace	urn:www.agenziaentrate.gov.it:specificheTecniche:sco:ira
type	<a href="#">DatoAN_Type</a>
properties	isRef 0 minOcc 0 maxOcc 1 content simple
facets	Kind Value annotation pattern ([0-9A-Z-] \&quot;){1}([\ \., / ° °\ ( \) À É È Ì Ò Ù Ü &quot; \N / +)* 0-9A-Z&amp;] " -
source	<xs:element name="CodiceAliquota" type="cm:DatoAN_Type" minOccurs="0"/>

**element Ripartizione\_Regionale\_Retrib\_Type/Imposta**

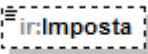
diagram	
namespace	urn:www.agenziaentrate.gov.it:specificheTecniche:sco:ira
type	<a href="#">DatoNP_Type</a>
properties	isRef 0 minOcc 0 maxOcc 1 content simple
facets	Kind Value annotation pattern [1-9]{1}[0-9]*
source	<xs:element name="Imposta" type="cm:DatoNP_Type" minOccurs="0"/>

**element Ripartizione\_Regionale\_Retrib\_Type/CreditoImposta**

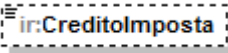
diagram	
namespace	urn:www.agenziaentrate.gov.it:specificheTecniche:sco:ira
type	<a href="#">DatoNP_Type</a>
properties	isRef 0 minOcc 0 maxOcc 1 content simple
facets	Kind Value annotation pattern [1-9]{1}[0-9]*

source	<xs:element name="CreditoImposta" type="cm:DatoNP_Type" minOccurs="0"/>
--------	---

**element Ripartizione\_Regionale\_Retrib\_Type/Eccedenza**

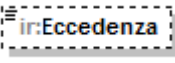
diagram	
namespace	urn:www.agenziaentrate.gov.it:specificheTecniche:sco:ira
type	<a href="#">DatoNP_Type</a>
properties	isRef 0 minOcc 0 maxOcc 1 content simple
facets	Kind Value annotation pattern [1-9]{1}[0-9]*
source	<xs:element name="Eccedenza" type="cm:DatoNP_Type" minOccurs="0"/>

**element Ripartizione\_Regionale\_Retrib\_Type/DiCuiCompensata**

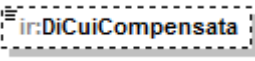
diagram	
namespace	urn:www.agenziaentrate.gov.it:specificheTecniche:sco:ira
type	<a href="#">DatoNP_Type</a>
properties	isRef 0 minOcc 0 maxOcc 1 content simple
facets	Kind Value annotation pattern [1-9]{1}[0-9]*
source	<xs:element name="DiCuiCompensata" type="cm:DatoNP_Type" minOccurs="0"/>

**element Ripartizione\_Regionale\_Retrib\_Type/TotaleAccontiDovuti**

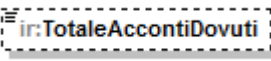
diagram	
namespace	urn:www.agenziaentrate.gov.it:specificheTecniche:sco:ira
type	<a href="#">DatoNP_Type</a>
properties	isRef 0 minOcc 0 maxOcc 1 content simple
facets	Kind Value annotation pattern [1-9]{1}[0-9]*
source	<xs:element name="TotaleAccontiDovuti" type="cm:DatoNP_Type" minOccurs="0"/>

**element Ripartizione\_Regionale\_Retrib\_Type/TotaleAcconti**

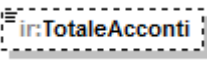
diagram	
namespace	urn:www.agenziaentrate.gov.it:specificheTecniche:sco:ira



type	<a href="#">DatoNP_Type</a>
properties	isRef 0 minOcc 0 maxOcc 1 content simple
facets	Kind Value annotation pattern [1-9]{1}[0-9]*
source	<xs:element name="TotaleAcconti" type="cm:DatoNP_Type" minOccurs="0"/>

**element Ripartizione\_Regionale\_Retrib\_Type/DiCuiTesoreria**

diagram	
namespace	urn:www.agenziaentrate.gov.it:specificheTecniche:sco:ira
type	<a href="#">DatoNP_Type</a>
properties	isRef 0 minOcc 0 maxOcc 1 content simple
facets	Kind Value annotation pattern [1-9]{1}[0-9]*
source	<xs:element name="DiCuiTesoreria" type="cm:DatoNP_Type" minOccurs="0"/>

**element Ripartizione\_Regionale\_Retrib\_Type/ImportoDebito**

diagram	
namespace	urn:www.agenziaentrate.gov.it:specificheTecniche:sco:ira
type	<a href="#">DatoNP_Type</a>
properties	isRef 0 minOcc 0 maxOcc 1 content simple
facets	Kind Value annotation pattern [1-9]{1}[0-9]*
source	<xs:element name="ImportoDebito" type="cm:DatoNP_Type" minOccurs="0"/>

**element Ripartizione\_Regionale\_Retrib\_Type/VersatoF24**

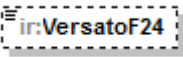
diagram	
namespace	urn:www.agenziaentrate.gov.it:specificheTecniche:sco:ira
type	<a href="#">DatoNP_Type</a>
properties	isRef 0 minOcc 0 maxOcc 1 content simple
facets	Kind Value annotation pattern [1-9]{1}[0-9]*
source	<xs:element name="VersatoF24" type="cm:DatoNP_Type" minOccurs="0"/>

**element Ripartizione\_Regionale\_Retrib\_Type/VersatoTesoreria**

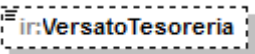
diagram	
namespace	urn:www.agenziaentrate.gov.it:specificheTecniche:sco:ira
type	<a href="#">DatoNP_Type</a>
properties	isRef 0 minOcc 0 maxOcc 1 content simple
facets	Kind Value annotation pattern [1-9]{1}[0-9]*
source	<xs:element name="VersatoTesoreria" type="cm:DatoNP_Type" minOccurs="0"/>

**element Ripartizione\_Regionale\_Retrib\_Type/ImportoCredito**

diagram	
namespace	urn:www.agenziaentrate.gov.it:specificheTecniche:sco:ira
type	<a href="#">DatoNP_Type</a>
properties	isRef 0 minOcc 0 maxOcc 1 content simple
facets	Kind Value annotation pattern [1-9]{1}[0-9]*
source	<xs:element name="ImportoCredito" type="cm:DatoNP_Type" minOccurs="0"/>

**element Ripartizione\_Regionale\_Retrib\_Type/EccedenzaSaldo**

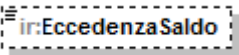
diagram	
namespace	urn:www.agenziaentrate.gov.it:specificheTecniche:sco:ira
type	<a href="#">DatoNP_Type</a>
properties	isRef 0 minOcc 0 maxOcc 1 content simple
facets	Kind Value annotation pattern [1-9]{1}[0-9]*
source	<xs:element name="EccedenzaSaldo" type="cm:DatoNP_Type" minOccurs="0"/>

complexType **Ripartizione\_Regionale\_Type**

diagram	
namespace	urn:www.agenziaentrate.gov.it:specificheTecniche:sco:ira
children	<a href="#">ir:CodiceRegione</a> <a href="#">ir:ValoreProd</a> <a href="#">ir:QuotaGEIE</a> <a href="#">ir:DeduzioneRegionale</a> <a href="#">ir:BaselImponibile</a> <a href="#">ir:CodiceAliquota</a> <a href="#">ir:Aliquota</a> <a href="#">ir:ImpostaLorda</a> <a href="#">ir:DetrazioneRegionale</a> <a href="#">ir:ImpostaNetta</a>
used by	element <a href="#">Ripartizione Base Imp Type/RipartizioneRegionale</a>
source	<pre> &lt;xs:complexType name="Ripartizione_Regionale_Type"&gt;   &lt;xs:sequence&gt;     &lt;xs:element name="CodiceRegione" type="sc:Codice_Regionale_Type"/&gt;     &lt;xs:element name="ValoreProd" type="cm:DatoNU_Type" minOccurs="0"/&gt;     &lt;xs:element name="QuotaGEIE" type="cm:DatoNU_Type" minOccurs="0"/&gt;     &lt;xs:element name="DeduzioneRegionale" type="cm:DatoNU_Type" minOccurs="0"/&gt;     &lt;xs:element name="BaselImponibile" type="cm:DatoNP_Type" minOccurs="0"/&gt;     &lt;xs:element name="CodiceAliquota" type="cm:DatoAN_Type" minOccurs="0"/&gt;     &lt;xs:element name="Aliquota" type="cm:DatoPC_Type" minOccurs="0"/&gt;     &lt;xs:element name="ImpostaLorda" type="cm:DatoNP_Type" minOccurs="0"/&gt;     &lt;xs:element name="DetrazioneRegionale" type="cm:DatoNP_Type" minOccurs="0"/&gt;     &lt;xs:element name="ImpostaNetta" type="cm:DatoNU_Type" minOccurs="0"/&gt;   &lt;/xs:sequence&gt; &lt;/xs:complexType&gt;         </pre>

element **Ripartizione\_Regionale\_Type/CodiceRegione**

diagram							
namespace	urn:www.agenziaentrate.gov.it:specificheTecniche:sco:ira						
type	<a href="#">Codice_Regionale_Type</a>						
properties	isRef 0 content simple						
facets	<table border="0"> <tr> <td>Kind</td> <td>Value</td> <td>annotation</td> </tr> <tr> <td>pattern</td> <td>                     ([0-9A-Z-])&amp;quot;){1}([                      \., /°\ \\(\\)\ À É È  Ò Ù Ü &amp;quot; \ \\ +)*                 </td> <td>0-9A-Z&amp;amp;#39; ' &amp;-</td> </tr> </table>	Kind	Value	annotation	pattern	([0-9A-Z-])&quot;){1}([ \., /°\ \\(\\)\ À É È  Ò Ù Ü &quot; \ \\ +)*	0-9A-Z&amp;#39; ' &-
Kind	Value	annotation					
pattern	([0-9A-Z-])&quot;){1}([ \., /°\ \\(\\)\ À É È  Ò Ù Ü &quot; \ \\ +)*	0-9A-Z&amp;#39; ' &-					

	enumeration 1
	enumeration 2
	enumeration 3
	enumeration 4
	enumeration 5
	enumeration 6
	enumeration 7
	enumeration 8
	enumeration 9
	enumeration 10
	enumeration 11
	enumeration 12
	enumeration 13
	enumeration 14
	enumeration 15
	enumeration 16
	enumeration 17
	enumeration 18
	enumeration 19
	enumeration 20
	enumeration 21
source	<xs:element name="CodiceRegione" type="sc:Codice_Regione_Type"/>

**element Ripartizione\_Regionale\_Type/ValoreProd**

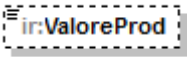
diagram	
namespace	urn:www.agenziaentrate.gov.it:specificheTecniche:sco:ira
type	<a href="#">DatoNU_Type</a>
properties	isRef 0 minOcc 0 maxOcc 1 content simple
facets	Kind Value annotation maxLength 16 pattern (\-[1-9][1-9])[0-9]*
source	<xs:element name="ValoreProd" type="cm:DatoNU_Type" minOccurs="0"/>

**element Ripartizione\_Regionale\_Type/QuotaGEIE**

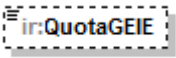
diagram	
namespace	urn:www.agenziaentrate.gov.it:specificheTecniche:sco:ira
type	<a href="#">DatoNU_Type</a>
properties	isRef 0 minOcc 0 maxOcc 1 content simple
facets	Kind Value annotation maxLength 16

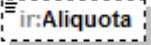

**element Ripartizione\_Regionale\_Type/Aliquota**

diagram	
namespace	urn:www.agenziaentrate.gov.it:specificheTecniche:sco:ira
type	<a href="#">DatoPC_Type</a>
properties	isRef 0 minOcc 0 maxOcc 1 content simple
facets	Kind Value annotation maxLength 16 pattern [0-9]?[0-9](,\\d{1,3})? 100,(0{1,3})?
source	<xs:element name="Aliquota" type="cm:DatoPC_Type" minOccurs="0"/>

**element Ripartizione\_Regionale\_Type/ImpostaLorda**

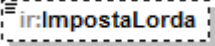
diagram	
namespace	urn:www.agenziaentrate.gov.it:specificheTecniche:sco:ira
type	<a href="#">DatoNP_Type</a>
properties	isRef 0 minOcc 0 maxOcc 1 content simple
facets	Kind Value annotation pattern [1-9]{1}[0-9]*
source	<xs:element name="ImpostaLorda" type="cm:DatoNP_Type" minOccurs="0"/>

**element Ripartizione\_Regionale\_Type/DetrazioneRegionale**

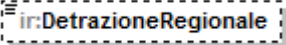
diagram	
namespace	urn:www.agenziaentrate.gov.it:specificheTecniche:sco:ira
type	<a href="#">DatoNP_Type</a>
properties	isRef 0 minOcc 0 maxOcc 1 content simple
facets	Kind Value annotation pattern [1-9]{1}[0-9]*
source	<xs:element name="DetrazioneRegionale" type="cm:DatoNP_Type" minOccurs="0"/>

**element Ripartizione\_Regionale\_Type/ImpostaNetta**

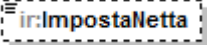
diagram	
namespace	urn:www.agenziaentrate.gov.it:specificheTecniche:sco:ira
type	<a href="#">DatoNU_Type</a>
properties	isRef 0 minOcc 0

	maxOcc 1 content simple
facets	Kind Value annotation maxLength 16 pattern (\-[1-9][[1-9]][0-9]*
source	<xs:element name="ImpostaNetta" type="cm:DatoNU_Type" minOccurs="0"/>

complexType **Ripartizione\_Territoriale\_Type**

diagram	
namespace	urn:www.agenziaentrate.gov.it:specificheTecniche:sco:ira
children	<a href="#">ir:AmmontareRetribuzioni</a> <a href="#">ir:EstensioneTerreni</a> <a href="#">ir:AmmontareDepositi</a> <a href="#">ir:AmmontareImpieghi</a> <a href="#">ir:AmmontarePremi</a>
used by	element <a href="#">PrimoModulo_IS_Type/RipartizioneTerritoriale</a>
source	<pre> &lt;xs:complexType name="Ripartizione_Territoriale_Type"&gt;   &lt;xs:sequence&gt;     &lt;xs:element name="AmmontareRetribuzioni" type="ir:Territoriale_Estero_Italia_Type" minOccurs="0"/&gt;     &lt;xs:element name="EstensioneTerreni" type="ir:Territoriale_Estero_Italia_Type" minOccurs="0"/&gt;     &lt;xs:element name="AmmontareDepositi" type="ir:Territoriale_Estero_Italia_Type" minOccurs="0"/&gt;     &lt;xs:element name="AmmontareImpieghi" type="ir:Territoriale_Estero_Italia_Type" minOccurs="0"/&gt;     &lt;xs:element name="AmmontarePremi" type="ir:Territoriale_Estero_Italia_Type" minOccurs="0"/&gt;   &lt;/xs:sequence&gt; &lt;/xs:complexType&gt;                     </pre>

element **Ripartizione\_Territoriale\_Type/AmmontareRetribuzioni**

diagram	
namespace	urn:www.agenziaentrate.gov.it:specificheTecniche:sco:ira
type	<a href="#">ir:Territoriale_Estero_Italia_Type</a>
properties	isRef 0 minOcc 0 maxOcc 1 content complex

children	<a href="#">ir:Estero</a> <a href="#">ir:Italia</a>
source	<code>&lt;xs:element name="AmmontareRetribuzioni" type="ir:Territoriale_Estero_Italia_Type" minOccurs="0"/&gt;</code>

**element Ripartizione\_Territoriale\_Type/EstensioneTerreni**

diagram	
namespace	urn:www.agenziaentrate.gov.it:specificheTecniche:sco:ira
type	<a href="#">ir:Territoriale Estero Italia Type</a>
properties	isRef 0 minOcc 0 maxOcc 1 content complex
children	<a href="#">ir:Estero</a> <a href="#">ir:Italia</a>
source	<code>&lt;xs:element name="EstensioneTerreni" type="ir:Territoriale_Estero_Italia_Type" minOccurs="0"/&gt;</code>

**element Ripartizione\_Territoriale\_Type/AmmontareDepositi**

diagram	
namespace	urn:www.agenziaentrate.gov.it:specificheTecniche:sco:ira
type	<a href="#">ir:Territoriale Estero Italia Type</a>
properties	isRef 0 minOcc 0 maxOcc 1 content complex
children	<a href="#">ir:Estero</a> <a href="#">ir:Italia</a>
source	<code>&lt;xs:element name="AmmontareDepositi" type="ir:Territoriale_Estero_Italia_Type" minOccurs="0"/&gt;</code>

**element Ripartizione\_Territoriale\_Type/AmmontareImpieghi**

diagram	
---------	--



namespace	urn:www.agenziaentrate.gov.it:specificheTecniche:sco:ira
type	<a href="#">ir:Territoriale_Estero_Italia_Type</a>
properties	isRef 0 minOcc 0 maxOcc 1 content complex
children	<a href="#">ir:Estero</a> <a href="#">ir:Italia</a>
source	<xs:element name="AmmontareImpieghi" type="ir:Territoriale_Estero_Italia_Type" minOccurs="0"/>

element **Ripartizione\_Territoriale\_Type/AmmontarePremi**

diagram	
namespace	urn:www.agenziaentrate.gov.it:specificheTecniche:sco:ira
type	<a href="#">ir:Territoriale_Estero_Italia_Type</a>
properties	isRef 0 minOcc 0 maxOcc 1 content complex
children	<a href="#">ir:Estero</a> <a href="#">ir:Italia</a>
source	<xs:element name="AmmontarePremi" type="ir:Territoriale_Estero_Italia_Type" minOccurs="0"/>

complexType **Soc\_Regime\_For\_Type**

diagram	
namespace	urn:www.agenziaentrate.gov.it:specificheTecniche:sco:ira
type	extension of <a href="#">ir:Produzione_Regime_For_Type</a>
properties	base ir:Produzione_Regime_For_Type
children	<a href="#">ir:RedditoImpresaForf</a> <a href="#">ir:Retribuzioni</a> <a href="#">ir:Interessi</a> <a href="#">ir:ValoreProduzione</a>
used by	element <a href="#">PrimoModulo_IC_Type/SocRegimeForf</a>
source	<xs:complexType name="Soc_Regime_For_Type"> <xs:complexContent> <xs:extension base="ir:Produzione_Regime_For_Type"/>

	<pre>&lt;/xs:complexContent&gt; &lt;/xs:complexType&gt;</pre>
--	---

complexType **Soggetti\_Diversi\_Da\_PF\_Type**

diagram	
namespace	urn:www.agenziaentrate.gov.it:specificheTecniche:sco:ira
children	<a href="#">ir:Denominazione</a> <a href="#">ir:DataApprovazioneBilancio</a> <a href="#">ir:TermineApprovazioneBilancio</a> <a href="#">ir:InizioPeriodoImposta</a> <a href="#">ir:FinePeriodoImposta</a> <a href="#">ir:Stato</a> <a href="#">ir:NaturaGiuridica</a> <a href="#">ir:Situazione</a>
used by	element <a href="#">Frontespizio_IRAP_Type/SoggettiDiversiDaPF</a>
source	<pre>&lt;xs:complexType name="Soggetti_Diversi_Da_PF_Type"&gt;   &lt;xs:sequence&gt;     &lt;xs:element name="Denominazione" type="cm:DatoAN_Type"/&gt;     &lt;xs:element name="DataApprovazioneBilancio" type="cm:DatoDT_Type"       minOccurs="0"/&gt;     &lt;xs:element name="TermineApprovazioneBilancio" type="cm:DatoDT_Type"       minOccurs="0"/&gt;     &lt;xs:element name="InizioPeriodoImposta" type="cm:DatoDT_Type"/&gt;     &lt;xs:element name="FinePeriodoImposta" type="cm:DatoDT_Type"/&gt;     &lt;xs:element name="Stato" type="sc:Stato_Type"/&gt;     &lt;xs:element name="NaturaGiuridica" type="sc:Natura_Giuridica_Type"/&gt;     &lt;xs:element name="Situazione" type="sc:Situazione_Type"/&gt;   &lt;/xs:sequence&gt; &lt;/xs:complexType&gt;</pre>

element **Soggetti\_Diversi\_Da\_PF\_Type/Denominazione**

diagram	
namespace	urn:www.agenziaentrate.gov.it:specificheTecniche:sco:ira
type	<a href="#">DatoAN_Type</a>
properties	isRef 0 content simple
facets	Kind Value pattern <code>{1}([0-9A-Z-] \&amp;quot;){1}([0-9A-Z&amp;amp;#39;] \\ \\+)*</code> annotation
source	<pre>&lt;xs:element name="Denominazione" type="cm:DatoAN_Type"/&gt;</pre>

element **Soggetti\_Diversi\_Da\_PF\_Type/DataApprovazioneBilancio**

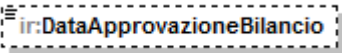
diagram	
namespace	urn:www.agenziaentrate.gov.it:specificheTecniche:sco:ira
type	<a href="#">DatoDT_Type</a>
properties	isRef 0 minOcc 0 maxOcc 1 content simple
facets	Kind Value annotation length 8 pattern (((([0-9][1-9][12][0-9]3[01])([013578]10 12)\d{4}))((([0][1-9][12][0-9]30)([0469]11)\d{4}))((([0][1-9]1[0-9]2[0-8])([02]\d{4}))((29)(02)([02468][048]00))((29)(02)([13579][26]00))((29)(02)([0-9][0-9][0][48]))((29)(02)([0-9][0-9][2468][048]))((29)(02)([0-9][0-9][13579][26]))))
source	<xs:element name="DataApprovazioneBilancio" type="cm:DatoDT_Type" minOccurs="0"/>

element **Soggetti\_Diversi\_Da\_PF\_Type/TermineApprovazioneBilancio**

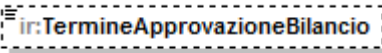
diagram	
namespace	urn:www.agenziaentrate.gov.it:specificheTecniche:sco:ira
type	<a href="#">DatoDT_Type</a>
properties	isRef 0 minOcc 0 maxOcc 1 content simple
facets	Kind Value annotation length 8 pattern (((([0-9][1-9][12][0-9]3[01])([013578]10 12)\d{4}))((([0][1-9][12][0-9]30)([0469]11)\d{4}))((([0][1-9]1[0-9]2[0-8])([02]\d{4}))((29)(02)([02468][048]00))((29)(02)([13579][26]00))((29)(02)([0-9][0-9][0][48]))((29)(02)([0-9][0-9][2468][048]))((29)(02)([0-9][0-9][13579][26]))))
source	<xs:element name="TermineApprovazioneBilancio" type="cm:DatoDT_Type" minOccurs="0"/>

element **Soggetti\_Diversi\_Da\_PF\_Type/InizioPeriodoImposta**

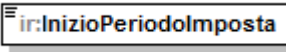
diagram	
namespace	urn:www.agenziaentrate.gov.it:specificheTecniche:sco:ira
type	<a href="#">DatoDT_Type</a>
properties	isRef 0 content simple
facets	Kind Value annotation length 8 pattern (((([0-9][1-9][12][0-9]3[01])([013578]10 12)\d{4}))((([0][1-9][12][0-9]30)([0469]11)\d{4}))((([0][1-9]1[0-9]2[0-8])([02]\d{4}))((29)(02)([02468][048]00))((29)(02)([13579][26]00))((29)(02)([0-9][0-9][0][48]))((29)(02)([0-9][0-9][2468][048]))((29)(02)([0-9][0-9][13579][26]))))
source	<xs:element name="InizioPeriodoImposta" type="cm:DatoDT_Type"/>

element **Soggetti\_Diversi\_Da\_PF\_Type/FinePeriodoImposta**

diagram			
namespace	urn:www.agenziaentrate.gov.it:specificheTecniche:sco:ira		
type	<a href="#">DatoDT_Type</a>		
properties	isRef	0	
	content	simple	
facets	Kind	Value	annotation
	length	8	
	pattern	(((0[1-9] [12][0-9] 3[01])(0[13578] 10 12)\d{4}))((0[1-9] [12][0-9] 30)(0[469] 11)\d{4}))((0[1-9] 1[0-9] 2[0-8])(02)\d{4}))((29)(02)([02468][048]00))((29)(02)([13579][26]00))((29)(02)([0-9][0-9][0][48]))((29)(02)([0-9][0-9][2468][048]))((29)(02)([0-9][0-9][13579][26]))	
source	<xs:element name="FinePeriodoImposta" type="cm:DatoDT_Type"/>		

element **Soggetti\_Diversi\_Da\_PF\_Type/Stato**

diagram			
namespace	urn:www.agenziaentrate.gov.it:specificheTecniche:sco:ira		
type	<a href="#">Stato_Type</a>		
properties	isRef	0	
	content	simple	
facets	Kind	Value	annotation
	pattern	[1-9]{1}[0-9]*	
	enumeration	1	documentation <![CDATA[Soggetto in normale attività]]>
	enumeration	2	documentation <![CDATA[Soggetto in liquidazione per cessazione di attività]]>
	enumeration	3	documentation <![CDATA[Soggetto in fallimento o in liquidazione coatta amministrativa]]>
	enumeration	4	documentation <![CDATA[Soggetto estinto]]>
source	<xs:element name="Stato" type="sc:Stato_Type"/>		

element **Soggetti\_Diversi\_Da\_PF\_Type/NaturaGiuridica**

diagram			
namespace	urn:www.agenziaentrate.gov.it:specificheTecniche:sco:ira		
type	<a href="#">Natura_Giuridica_Type</a>		
properties	isRef	0	
	content	simple	
facets	Kind	Value	annotation
	pattern	[1-9]{1}[0-9]*	
	enumeration	1	documentation <![CDATA[Società in accomandita per azioni]]>
	enumeration	2	documentation <![CDATA[Società a responsabilità limitata]]>
	enumeration	3	documentation <![CDATA[Società per azioni]]>

enumeration	4	documentation <![CDATA[Società cooperative e loro consorzi iscritti nei registri prefettizi e nello schedario della cooperazione]]>
enumeration	5	documentation <![CDATA[Altre società cooperative]]>
enumeration	6	documentation <![CDATA[Mutue assicuratrici]]>
enumeration	7	documentation <![CDATA[Consorzi con personalità giuridica]]>
enumeration	8	documentation <![CDATA[Associazioni riconosciute]]>
enumeration	9	documentation <![CDATA[Fondazioni]]>
enumeration	10	documentation <![CDATA[Altri enti ed istituti con personalità giuridica]]>
enumeration	11	documentation <![CDATA[Consorzi senza personalità giuridica]]>
enumeration	12	documentation <![CDATA[Associazioni non riconosciute e comitati]]>
enumeration	13	documentation <![CDATA[Altre organizzazioni di persone o beni senza personalità giuridica, escluse le comunioni]]>
enumeration	14	documentation <![CDATA[Enti pubblici economici]]>
enumeration	15	documentation <![CDATA[Enti pubblici non economici]]>
enumeration	16	documentation <![CDATA[Casse mutue e fondi previdenza, assistenza, pensioni o simili con o senza personalità giuridica]]>
enumeration	17	documentation <![CDATA[Opere pie e società di mutuo soccorso]]>
enumeration	18	documentation <![CDATA[Enti ospedalieri]]>
enumeration	19	documentation <![CDATA[Enti ed istituti di previdenza e di assistenza sociale]]>
enumeration	20	documentation <![CDATA[Aziende autonome di cura, soggiorno e turismo]]>
enumeration	21	documentation <![CDATA[Aziende regionali, provinciali, comunali e loro consorzi]]>
enumeration	22	documentation <![CDATA[Società, organizzazioni ed enti costituiti all'estero non altrimenti classificabili con sede dell'amministrazione od oggetto principale in Italia]]>
enumeration	23	documentation <![CDATA[Società semplici ed equiparate, art.5, comma 3 lett.b del Tuir]]>
enumeration	24	documentation <![CDATA[Società in nome collettivo ed equiparate ai sensi dell'art. 5, comma 3, lett. b, del TUIR]]>
enumeration	25	documentation <![CDATA[Società in accomandita semplice]]>
enumeration	26	documentation <![CDATA[Società di armamento]]>
enumeration	27	documentation <![CDATA[Associazioni fra artisti e professionisti]]>
enumeration	28	documentation <![CDATA[Aziende coniugali]]>
enumeration	29	documentation <![CDATA[GEIE (Gruppi europei di interesse economico)]]>
enumeration	30	documentation <![CDATA[Soggetti non residenti - Società semplici, irregolari e di fatto]]>
enumeration	31	documentation <![CDATA[Soggetti non residenti - Società in nome collettivo]]>
enumeration	32	documentation <![CDATA[Soggetti non residenti - Società in accomandita semplice]]>
enumeration	33	documentation <![CDATA[Soggetti non residenti - Società di armamento]]>
enumeration	34	documentation <![CDATA[Soggetti non residenti - Associazioni fra professionisti]]>
enumeration	35	documentation <![CDATA[Soggetti non residenti - Società in accomandita per azioni]]>
enumeration	36	documentation <![CDATA[Soggetti non residenti - Società a responsabilità limitata]]>

enumeration 37	documentation <![CDATA[Soggetti non residenti - Società per azioni]]>
enumeration 38	documentation <![CDATA[Soggetti non residenti - Consorzi]]>
enumeration 39	documentation <![CDATA[Soggetti non residenti - Altri enti ed istituti]]>
enumeration 40	documentation <![CDATA[Soggetti non residenti - Associazioni riconosciute, non riconosciute e di fatto]]>
enumeration 41	documentation <![CDATA[Soggetti non residenti - Fondazioni]]>
enumeration 42	documentation <![CDATA[Soggetti non residenti - Opere pie e società di mutuo soccorso]]>
enumeration 43	documentation <![CDATA[Soggetti non residenti - Altre organizzazioni di persone e di beni]]>
enumeration 44	documentation <![CDATA[Soggetti non residenti - Trust]]>
enumeration 45	documentation <![CDATA[Soggetti non residenti - GEIE (Gruppi europei di interesse economico)]]>
enumeration 50	documentation <![CDATA[Società per azioni, aziende speciali e consorzi artt. 31, 113, 114, 115 e 116 del D.Lgs 18/8/2000 n.267]]>
enumeration 51	documentation <![CDATA[Condomini]]>
enumeration 52	documentation <![CDATA[Depositi IVA]]>
enumeration 53	documentation <![CDATA[Società sportive dilettantistiche costituite in società di capitali senza fini di lucro]]>
enumeration 54	documentation <![CDATA[Trust]]>
enumeration 55	documentation <![CDATA[Amministrazioni pubbliche]]>
enumeration 56	documentation <![CDATA[Fondazioni bancarie]]>
enumeration 57	documentation <![CDATA[Società europea]]>
enumeration 58	documentation <![CDATA[Società cooperativa europea]]>
enumeration 59	documentation <![CDATA[Reti di imprese]]>
source	<xs:element name="NaturaGiuridica" type="sc:Natura_Giuridica_Type"/>

element **Soggetti\_Diversi\_Da\_PF\_Type/Situazione**

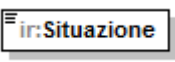
diagram			
namespace	urn:www.agenziaentrate.gov.it:specificheTecniche:sco:ira		
type	<a href="#">Situazione_Type</a>		
properties	isRef	0	
	content	simple	
facets	Kind	Value	annotation
	pattern	[1-9]{1}[0-9]*	
	enumeration 1	documentation <![CDATA[Periodo di imposta che inizia dalla data di messa in liquidazione per cessazione di attività, per fallimento o per liquidazione coatta amministrativa]]>	
	enumeration 2	documentation <![CDATA[Periodi di imposta successivi a quello di dichiarazione di fallimento o di messa in liquidazione]]>	
	enumeration 3	documentation <![CDATA[Periodo d'imposta in cui ha avuto termine la liquidazione per cessazione di attività, per fallimento o per liquidazione coatta	

	enumeration 4	amministrativa]]> documentation <![CDATA[Periodo di imposta in cui si è verificata l'estinzione del soggetto per fusione o incorporazione]]>
	enumeration 5	documentation <![CDATA[Periodo d'imposta in cui è avvenuta la trasformazione da società soggetta ad IRES in società non soggetta ad IRES o viceversa]]>
	enumeration 6	documentation <![CDATA[Periodo normale d'imposta e periodo compreso tra l'inizio del periodo d'imposta e la data di messa in liquidazione]]>
	enumeration 7	documentation <![CDATA[Periodo d'imposta in cui si è verificata l'estinzione del soggetto per scissione totale]]>
source	<xs:element name="Situazione" type="sc:Situazione_Type"/>	

complexType **Soggetti\_Non\_Operativi\_Type**

diagram	
namespace	urn:www.agenziaentrate.gov.it:specificheTecniche:sco:ira
children	<a href="#">ir:Esonero</a> <a href="#">ir:ValoreProdMinimo</a>
used by	element <a href="#">PrimoModulo_IS_Type/SoggettiNonOperativi</a>
source	<xs:complexType name="Soggetti_Non_Operativi_Type"> <xs:choice> <xs:element name="Esonero" type="cm:DatoCB_Type"/> <xs:element name="ValoreProdMinimo" type="ir:Valore_Prod_Minimo_Type"/> </xs:choice> </xs:complexType>

element **Soggetti\_Non\_Operativi\_Type/Esonero**

diagram	
namespace	urn:www.agenziaentrate.gov.it:specificheTecniche:sco:ira
type	<a href="#">DatoCB_Type</a>
properties	isRef 0 content simple
facets	Kind Value annotation pattern [01]
source	<xs:element name="Esonero" type="cm:DatoCB_Type"/>

element **Soggetti\_Non\_Operativi\_Type/ValoreProdMinimo**

diagram	
namespace	urn:www.agenziaentrate.gov.it:specificheTecniche:sco:ira
type	<a href="#">ir:Valore_Prod_Minimo_Type</a>
properties	isRef 0 content complex
children	<a href="#">ir:RedditoMinimo</a> <a href="#">ir:RetribuzioniCompensi</a> <a href="#">ir:InteressiPassivi</a> <a href="#">ir:Deduzioni</a> <a href="#">ir:ValoreProduzione</a>
source	<xs:element name="ValoreProdMinimo" type="ir:Valore_Prod_Minimo_Type"/>

complexType **Territoriale\_Estero\_Italia\_Type**

diagram	
namespace	urn:www.agenziaentrate.gov.it:specificheTecniche:sco:ira
children	<a href="#">ir:Estero</a> <a href="#">ir:Italia</a>
used by	elements <a href="#">Ripartizione_Territoriale_Type/AmmontareDepositi</a> <a href="#">Ripartizione_Territoriale_Type/AmmontareImpieghi</a> <a href="#">Ripartizione_Territoriale_Type/AmmontarePremi</a> <a href="#">Ripartizione_Territoriale_Type/AmmontareRetribuzioni</a> <a href="#">Ripartizione_Territoriale_Type/EstensioneTerreni</a>
source	<xs:complexType name="Territoriale_Estero_Italia_Type"> <xs:sequence> <xs:element name="Estero" type="cm:DatoNP_Type" minOccurs="0"/> <xs:element name="Italia" type="cm:DatoNP_Type" minOccurs="0"/> </xs:sequence> </xs:complexType>

element **Territoriale\_Estero\_Italia\_Type/Estero**

diagram	
namespace	urn:www.agenziaentrate.gov.it:specificheTecniche:sco:ira
type	<a href="#">DatoNP_Type</a>
properties	isRef 0 minOcc 0 maxOcc 1 content simple



facets	Kind pattern	Value [1-9]{1}[0-9]*	annotation
source	<xs:element name="Estero" type="cm:DatoNP_Type" minOccurs="0"/>		

element **Territoriale\_Estero\_Italia\_Type/Italia**

diagram			
namespace	urn:www.agenziaentrate.gov.it:specificheTecniche:sco:ira		
type	<a href="#">DatoNP_Type</a>		
properties	isRef	0	
	minOcc	0	
	maxOcc	1	
	content	simple	
facets	Kind pattern	Value [1-9]{1}[0-9]*	annotation
source	<xs:element name="Italia" type="cm:DatoNP_Type" minOccurs="0"/>		

complexType **Totale\_Componenti\_IK\_Type**

diagram			
namespace	urn:www.agenziaentrate.gov.it:specificheTecniche:sco:ira		
children	<a href="#">ir:ErroriContabili</a> <a href="#">ir:Totale</a>		
used by	elements	<a href="#">Amministrazioni Att Commerciali Type/TotaleNegativi</a> <a href="#">Amministrazioni Att Commerciali Type/TotalePositivi</a>	
source	<pre>&lt;xs:complexType name="Totale_Componenti_IK_Type"&gt;   &lt;xs:sequence&gt;     &lt;xs:element ref="ir:ErroriContabili" minOccurs="0"/&gt;     &lt;xs:element name="Totale" type="cm:DatoNU_Type" minOccurs="0"/&gt;   &lt;/xs:sequence&gt; &lt;/xs:complexType&gt;</pre>		

element **Totale\_Componenti\_IK\_Type/Totale**

diagram			
namespace	urn:www.agenziaentrate.gov.it:specificheTecniche:sco:ira		
type	<a href="#">DatoNU_Type</a>		
properties	isRef	0	
	minOcc	0	
	maxOcc	1	
	content	simple	
facets	Kind maxLength pattern	Value 16 (\-[1-9][1-9])[0-9]*	annotation
source	<xs:element name="Totale" type="cm:DatoNU_Type" minOccurs="0"/>		

complexType **Totale\_Estero\_Italia\_Type**

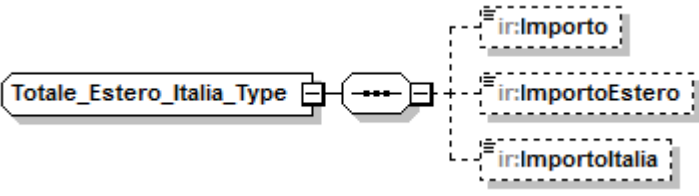
diagram	
namespace	urn:www.agenziaentrate.gov.it:specificheTecniche:sco:ira
children	<a href="#">ir:Importo</a> <a href="#">ir:ImportoEstero</a> <a href="#">ir:ImportoItalia</a>
used by	element <a href="#">Totale_Produzione_Type/ProduzioneTotale</a>
source	<pre>&lt;xs:complexType name="Totale_Estero_Italia_Type"&gt;   &lt;xs:sequence&gt;     &lt;xs:element name="Importo" type="cm:DatoNP_Type" minOccurs="0"/&gt;     &lt;xs:element name="ImportoEstero" type="cm:DatoNP_Type" minOccurs="0"/&gt;     &lt;xs:element name="ImportoItalia" type="cm:DatoNP_Type" minOccurs="0"/&gt;   &lt;/xs:sequence&gt; &lt;/xs:complexType&gt;</pre>

element **Totale\_Estero\_Italia\_Type/Importo**

diagram	
namespace	urn:www.agenziaentrate.gov.it:specificheTecniche:sco:ira
type	<a href="#">DatoNP_Type</a>
properties	isRef 0 minOcc 0 maxOcc 1 content simple
facets	Kind Value annotation pattern [1-9]{1}[0-9]*
source	<pre>&lt;xs:element name="Importo" type="cm:DatoNP_Type" minOccurs="0"/&gt;</pre>

element **Totale\_Estero\_Italia\_Type/ImportoEstero**

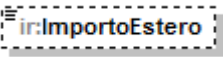
diagram	
namespace	urn:www.agenziaentrate.gov.it:specificheTecniche:sco:ira
type	<a href="#">DatoNP_Type</a>
properties	isRef 0 minOcc 0 maxOcc 1 content simple
facets	Kind Value annotation pattern [1-9]{1}[0-9]*
source	<pre>&lt;xs:element name="ImportoEstero" type="cm:DatoNP_Type" minOccurs="0"/&gt;</pre>

element **Totale\_Estero\_Italia\_Type/ImportoItalia**

diagram	
namespace	urn:www.agenziaentrate.gov.it:specificheTecniche:sco:ira
type	<a href="#">DatoNP_Type</a>
properties	isRef 0 minOcc 0 maxOcc 1 content simple
facets	Kind Value annotation pattern [1-9]{1}[0-9]*
source	<code>&lt;xs:element name="ImportoItalia" type="cm:DatoNP_Type" minOccurs="0"/&gt;</code>

complexType **Totale\_Geie\_Type**

diagram	
namespace	urn:www.agenziaentrate.gov.it:specificheTecniche:sco:ira
children	<a href="#">ir:Quota</a> <a href="#">ir:UlterioreDeduzione</a>
used by	element <a href="#">PrimoModulo_IS_Type/TotaleGeie</a>
source	<code>&lt;xs:complexType name="Totale_Geie_Type"&gt; &lt;xs:sequence&gt; &lt;xs:element name="Quota" type="cm:DatoNU_Type" minOccurs="0"/&gt; &lt;xs:element name="UlterioreDeduzione" type="cm:DatoNP_Type" minOccurs="0"/&gt; &lt;/xs:sequence&gt; &lt;/xs:complexType&gt;</code>

element **Totale\_Geie\_Type/Quota**

diagram	
namespace	urn:www.agenziaentrate.gov.it:specificheTecniche:sco:ira
type	<a href="#">DatoNU_Type</a>
properties	isRef 0 minOcc 0 maxOcc 1 content simple
facets	Kind Value annotation maxLength 16 pattern (\-[1-9][1-9])[0-9]*
source	<code>&lt;xs:element name="Quota" type="cm:DatoNU_Type" minOccurs="0"/&gt;</code>

element **Totale\_Geie\_Type/UlterioreDeduzione**

diagram	
---------	--

namespace	urn:www.agenziaentrate.gov.it:specificheTecniche:sco:ira
type	<a href="#">DatoNP_Type</a>
properties	isRef 0 minOcc 0 maxOcc 1 content simple
facets	Kind Value annotation pattern [1-9]{1}[0-9]*
source	<xs:element name="UlterioreDeduzione" type="cm:DatoNP_Type" minOccurs="0"/>

complexType **Totale\_Operazioni\_Type**

diagram	
namespace	urn:www.agenziaentrate.gov.it:specificheTecniche:sco:ira
source	<xs:complexType name="Totale_Operazioni_Type"/>

complexType **Totale\_Produzione\_Type**

diagram	
namespace	urn:www.agenziaentrate.gov.it:specificheTecniche:sco:ira
children	<a href="#">ir:ProduzioneSez1</a> <a href="#">ir:ProduzioneSez2</a> <a href="#">ir:ProduzioneSez3</a> <a href="#">ir:ProduzioneSez4</a> <a href="#">ir:ProduzioneSez4SecModulo</a> <a href="#">ir:ProduzioneSez5</a> <a href="#">ir:ProduzioneTotale</a> <a href="#">ir:QuotaProduzioneGEIE</a>
used by	complexTypes <a href="#">Produzione_Netta_IE_Type</a> <a href="#">Produzione_Netta_IQ_Type</a> <a href="#">Produzione_Netta_IP_Type</a>
source	<xs:complexType name="Totale_Produzione_Type"> <xs:sequence> <xs:element name="ProduzioneSez1" type="ir:Ripartizione_Estero_Italia_Type" minOccurs="0"/> <xs:element name="ProduzioneSez2" type="ir:Ripartizione_Estero_Italia_Type" minOccurs="0"/> <xs:element name="ProduzioneSez3" type="ir:Ripartizione_Estero_Italia_Type" minOccurs="0"/> <xs:element name="ProduzioneSez4" type="ir:Ripartizione_Estero_Italia_Type" minOccurs="0"/> <xs:element name="ProduzioneSez4SecModulo" type="ir:Ripartizione_Estero_Italia_Type" minOccurs="0"/> <xs:element name="ProduzioneSez5" type="ir:Ripartizione_Estero_Italia_Type" minOccurs="0"/> <xs:element name="ProduzioneTotale" type="ir:Ripartizione_Estero_Italia_Type" minOccurs="0"/> <xs:element name="QuotaProduzioneGEIE" type="ir:Ripartizione_Estero_Italia_Type" minOccurs="0"/> </xs:sequence> </xs:complexType>

<pre> &lt;xs:element name="ProduzioneSez5" type="ir:Ripartizione_Estero_Italia_Type" minOccurs="0"/&gt; &lt;xs:element name="ProduzioneTotale" type="ir:Totale_Estero_Italia_Type" minOccurs="0"/&gt; &lt;xs:element name="QuotaProduzioneGEIE" type="cm:DatoNU_Type" minOccurs="0"/&gt; &lt;/xs:sequence&gt; &lt;/xs:complexType&gt;                 </pre>
--

element **Totale\_Produzione\_Type/ProduzioneSez1**

diagram	
namespace	urn:www.agenziaentrate.gov.it:specificheTecniche:sco:ira
type	<a href="#">ir:Ripartizione_Estero_Italia_Type</a>
properties	isRef 0 minOcc 0 maxOcc 1 content complex
children	<a href="#">ir:Importo</a> <a href="#">ir:ImportoEstero</a> <a href="#">ir:ImportoItalia</a>
source	<pre> &lt;xs:element name="ProduzioneSez1" type="ir:Ripartizione_Estero_Italia_Type" minOccurs="0"/&gt;                 </pre>

element **Totale\_Produzione\_Type/ProduzioneSez2**

diagram	
namespace	urn:www.agenziaentrate.gov.it:specificheTecniche:sco:ira
type	<a href="#">ir:Ripartizione_Estero_Italia_Type</a>
properties	isRef 0 minOcc 0 maxOcc 1 content complex
children	<a href="#">ir:Importo</a> <a href="#">ir:ImportoEstero</a> <a href="#">ir:ImportoItalia</a>
source	<pre> &lt;xs:element name="ProduzioneSez2" type="ir:Ripartizione_Estero_Italia_Type" minOccurs="0"/&gt;                 </pre>

element **Totale\_Produzione\_Type/ProduzioneSez3**

diagram	
namespace	urn:www.agenziaentrate.gov.it:specificheTecniche:sco:ira
type	<a href="#">ir:Ripartizione_Estero_Italia_Type</a>
properties	isRef 0 minOcc 0 maxOcc 1 content complex
children	<a href="#">ir:Importo</a> <a href="#">ir:ImportoEestero</a> <a href="#">ir:ImportoItalia</a>
source	<code>&lt;xs:element name="ProduzioneSez3" type="ir:Ripartizione_Estero_Italia_Type" minOccurs="0"/&gt;</code>

element **Totale\_Produzione\_Type/ProduzioneSez4**

diagram	
namespace	urn:www.agenziaentrate.gov.it:specificheTecniche:sco:ira
type	<a href="#">ir:Ripartizione_Estero_Italia_Type</a>
properties	isRef 0 minOcc 0 maxOcc 1 content complex
children	<a href="#">ir:Importo</a> <a href="#">ir:ImportoEestero</a> <a href="#">ir:ImportoItalia</a>
source	<code>&lt;xs:element name="ProduzioneSez4" type="ir:Ripartizione_Estero_Italia_Type" minOccurs="0"/&gt;</code>

element **Totale\_Produzione\_Type/ProduzioneSez4SecModulo**

diagram	
---------	--

namespace	urn:www.agenziaentrate.gov.it:specificheTecniche:sco:ira
type	<a href="#">ir:Ripartizione_Estero_Italia_Type</a>
properties	isRef 0 minOcc 0 maxOcc 1 content complex
children	<a href="#">ir:Importo</a> <a href="#">ir:ImportoEstero</a> <a href="#">ir:ImportoItalia</a>
source	<xs:element name="ProduzioneSez4SecModulo" type="ir:Ripartizione_Estero_Italia_Type" minOccurs="0"/>

element **Totale\_Produzione\_Type/ProduzioneSez5**

diagram	
namespace	urn:www.agenziaentrate.gov.it:specificheTecniche:sco:ira
type	<a href="#">ir:Ripartizione_Estero_Italia_Type</a>
properties	isRef 0 minOcc 0 maxOcc 1 content complex
children	<a href="#">ir:Importo</a> <a href="#">ir:ImportoEstero</a> <a href="#">ir:ImportoItalia</a>
source	<xs:element name="ProduzioneSez5" type="ir:Ripartizione_Estero_Italia_Type" minOccurs="0"/>

element **Totale\_Produzione\_Type/ProduzioneTotale**

diagram	
namespace	urn:www.agenziaentrate.gov.it:specificheTecniche:sco:ira
type	<a href="#">ir:Totale_Estero_Italia_Type</a>
properties	isRef 0 minOcc 0 maxOcc 1 content complex
children	<a href="#">ir:Importo</a> <a href="#">ir:ImportoEstero</a> <a href="#">ir:ImportoItalia</a>
source	<xs:element name="ProduzioneTotale" type="ir:Totale_Estero_Italia_Type" minOccurs="0"/>

element **Totale\_Produzione\_Type/QuotaProduzioneGEIE**

diagram	
namespace	urn:www.agenziaentrate.gov.it:specificheTecniche:sco:ira
type	<a href="#">DatoNU_Type</a>
properties	isRef 0 minOcc 0 maxOcc 1 content simple
facets	Kind Value annotation maxLength 16 pattern (\-[1-9][1-9])[0-9]*
source	<code>&lt;xs:element name="QuotaProduzioneGEIE" type="cm:DatoNU_Type" minOccurs="0"/&gt;</code>

complexType **Valore\_Prod\_Minimo\_Type**

diagram	
namespace	urn:www.agenziaentrate.gov.it:specificheTecniche:sco:ira
children	<a href="#">ir:RedditoMinimo</a> <a href="#">ir:RetribuzioniCompensi</a> <a href="#">ir:InteressiPassivi</a> <a href="#">ir:Deduzioni</a> <a href="#">ir:ValoreProduzione</a>
used by	element <a href="#">Soggetti_Non_Operativi_Type/ValoreProdMinimo</a>
source	<code>&lt;xs:complexType name="Valore_Prod_Minimo_Type"&gt; &lt;xs:sequence&gt; &lt;xs:element name="RedditoMinimo" type="cm:DatoNP_Type" minOccurs="0"/&gt; &lt;xs:element name="RetribuzioniCompensi" type="cm:DatoNP_Type" minOccurs="0"/&gt; &lt;xs:element name="InteressiPassivi" type="cm:DatoNP_Type" minOccurs="0"/&gt; &lt;xs:element name="Deduzioni" type="cm:DatoNP_Type" minOccurs="0"/&gt; &lt;xs:element name="ValoreProduzione" type="ir:Valore_Produzione_Netta_Type" minOccurs="0"/&gt; &lt;/xs:sequence&gt; &lt;/xs:complexType&gt;</code>

element **Valore\_Prod\_Minimo\_Type/RedditoMinimo**

diagram	
namespace	urn:www.agenziaentrate.gov.it:specificheTecniche:sco:ira
type	<a href="#">DatoNP_Type</a>



properties	isRef 0 minOcc 0 maxOcc 1 content simple
facets	Kind Value annotation pattern [1-9]{1}[0-9]*
source	<xs:element name="RedditoMinimo" type="cm:DatoNP_Type" minOccurs="0"/>

**element Valore\_Prod\_Minimo\_Type/RetribuzioniCompensi**

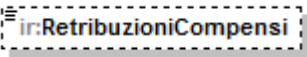
diagram	
namespace	urn:www.agenziaentrate.gov.it:specificheTecniche:sco:ira
type	<a href="#">DatoNP_Type</a>
properties	isRef 0 minOcc 0 maxOcc 1 content simple
facets	Kind Value annotation pattern [1-9]{1}[0-9]*
source	<xs:element name="RetribuzioniCompensi" type="cm:DatoNP_Type" minOccurs="0"/>

**element Valore\_Prod\_Minimo\_Type/InteressiPassivi**

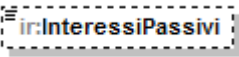
diagram	
namespace	urn:www.agenziaentrate.gov.it:specificheTecniche:sco:ira
type	<a href="#">DatoNP_Type</a>
properties	isRef 0 minOcc 0 maxOcc 1 content simple
facets	Kind Value annotation pattern [1-9]{1}[0-9]*
source	<xs:element name="InteressiPassivi" type="cm:DatoNP_Type" minOccurs="0"/>

**element Valore\_Prod\_Minimo\_Type/Deduzioni**

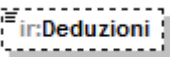
diagram	
namespace	urn:www.agenziaentrate.gov.it:specificheTecniche:sco:ira
type	<a href="#">DatoNP_Type</a>
properties	isRef 0 minOcc 0 maxOcc 1 content simple
facets	Kind Value annotation pattern [1-9]{1}[0-9]*
source	<xs:element name="Deduzioni" type="cm:DatoNP_Type" minOccurs="0"/>

element **Valore\_Prod\_Minimo\_Type/ValoreProduzione**

diagram	
namespace	urn:www.agenziaentrate.gov.it:specificheTecniche:sco:ira
type	<a href="#">ir:Valore_Produzione_Netta_Type</a>
properties	isRef 0 minOcc 0 maxOcc 1 content complex
children	<a href="#">ir:ImportoAliquotaAgricolo</a> <a href="#">ir:ImportoAltreAliquote</a> <a href="#">ir:Importo</a>
used by	complexTypes <a href="#">Produzione_Art5_Art6_Type</a> <a href="#">Produzione_Art5_Bis_IQ_Type</a> <a href="#">Produzione_Art5_Bis_Type</a> <a href="#">Produzione_Art5_Type</a> <a href="#">Produzione_Arti_Professioni_Type</a> <a href="#">Produzione_Att_Agricola_Type</a> <a href="#">Produzione_Regime_Forj_Type</a>
source	<code>&lt;xs:element name="ValoreProduzione" type="ir:Valore_Produzione_Netta_Type" minOccurs="0"/&gt;</code>

complexType **Valore\_Produzione\_Netta\_Type**

diagram	
namespace	urn:www.agenziaentrate.gov.it:specificheTecniche:sco:ira
children	<a href="#">ir:ImportoAliquotaAgricolo</a> <a href="#">ir:ImportoAltreAliquote</a> <a href="#">ir:Importo</a>
used by	elements <a href="#">Valore_Prod_Minimo_Type/ValoreProduzione</a> <a href="#">Produzione_Netta_IC_Type/ValoreProduzioneNetta</a> <a href="#">Produzione_Netta_IQ_Type/ValoreProduzioneNetta</a> <a href="#">Produzione_Netta_IP_Type/ValoreProduzioneNetta</a> <a href="#">Produzione_Netta_IE_Type/ValoreProduzioneNetta</a>
source	<code>&lt;xs:complexType name="Valore_Produzione_Netta_Type"&gt; &lt;xs:sequence&gt; &lt;xs:element name="ImportoAliquotaAgricolo" type="cm:DatoNP_Type" minOccurs="0"/&gt; &lt;xs:element name="ImportoAltreAliquote" type="cm:DatoNP_Type" minOccurs="0"/&gt; &lt;xs:element name="Importo" type="cm:DatoNP_Type" minOccurs="0"/&gt; &lt;/xs:sequence&gt; &lt;/xs:complexType&gt;</code>

element **Valore\_Produzione\_Netta\_Type/ImportoAliquotaAgricolo**

diagram	
---------	--

namespace	urn:www.agenziaentrate.gov.it:specificheTecniche:sco:ira		
type	<a href="#">DatoNP_Type</a>		
properties	isRef	0	
	minOcc	0	
	maxOcc	1	
	content	simple	
facets	Kind	Value	annotation
	pattern	[1-9]{1}[0-9]*	
source	<code>&lt;xs:element name="ImportoAliquotaAgricolo" type="cm:DatoNP_Type" minOccurs="0"/&gt;</code>		

element **Valore\_Produzione\_Netta\_Type/ImportoAltreAliquote**

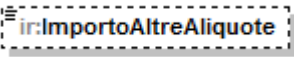
diagram			
namespace	urn:www.agenziaentrate.gov.it:specificheTecniche:sco:ira		
type	<a href="#">DatoNP_Type</a>		
properties	isRef	0	
	minOcc	0	
	maxOcc	1	
	content	simple	
facets	Kind	Value	annotation
	pattern	[1-9]{1}[0-9]*	
source	<code>&lt;xs:element name="ImportoAltreAliquote" type="cm:DatoNP_Type" minOccurs="0"/&gt;</code>		

element **Valore\_Produzione\_Netta\_Type/Importo**

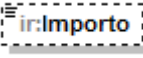
diagram			
namespace	urn:www.agenziaentrate.gov.it:specificheTecniche:sco:ira		
type	<a href="#">DatoNP_Type</a>		
properties	isRef	0	
	minOcc	0	
	maxOcc	1	
	content	simple	
facets	Kind	Value	annotation
	pattern	[1-9]{1}[0-9]*	
source	<code>&lt;xs:element name="Importo" type="cm:DatoNP_Type" minOccurs="0"/&gt;</code>		

complexType **Valore\_Type**

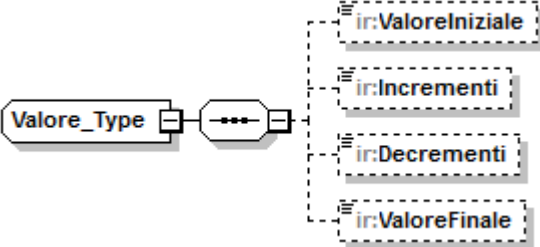
diagram			
namespace	urn:www.agenziaentrate.gov.it:specificheTecniche:sco:ira		

children	<a href="#">ir:ValoreIniziale</a> <a href="#">ir:Incrementi</a> <a href="#">ir:Decrementi</a> <a href="#">ir:ValoreFinale</a>
used by	elements <a href="#">Disallineamenti_Type/ValoreCivile</a> <a href="#">Disallineamenti_Type/ValoreFiscale</a>
source	<pre> &lt;xs:complexType name="Valore_Type"&gt;   &lt;xs:sequence&gt;     &lt;xs:element name="ValoreIniziale" type="cm:DatoNP_Type" minOccurs="0"/&gt;     &lt;xs:element name="Incrementi" type="cm:DatoNP_Type" minOccurs="0"/&gt;     &lt;xs:element name="Decrementi" type="cm:DatoNP_Type" minOccurs="0"/&gt;     &lt;xs:element name="ValoreFinale" type="cm:DatoNP_Type" minOccurs="0"/&gt;   &lt;/xs:sequence&gt; &lt;/xs:complexType&gt; </pre>

**element Valore\_Type/ValoreIniziale**

diagram	
namespace	urn:www.agenziaentrate.gov.it:specificheTecniche:sco:ira
type	<a href="#">DatoNP_Type</a>
properties	isRef 0 minOcc 0 maxOcc 1 content simple
facets	Kind Value annotation pattern [1-9]{1}[0-9]*
source	<pre>&lt;xs:element name="ValoreIniziale" type="cm:DatoNP_Type" minOccurs="0"/&gt;</pre>

**element Valore\_Type/Incrementi**

diagram	
namespace	urn:www.agenziaentrate.gov.it:specificheTecniche:sco:ira
type	<a href="#">DatoNP_Type</a>
properties	isRef 0 minOcc 0 maxOcc 1 content simple
facets	Kind Value annotation pattern [1-9]{1}[0-9]*
source	<pre>&lt;xs:element name="Incrementi" type="cm:DatoNP_Type" minOccurs="0"/&gt;</pre>

**element Valore\_Type/Decrementi**

diagram	
namespace	urn:www.agenziaentrate.gov.it:specificheTecniche:sco:ira
type	<a href="#">DatoNP_Type</a>
properties	isRef 0 minOcc 0 maxOcc 1 content simple
facets	Kind Value annotation pattern [1-9]{1}[0-9]*

source	<code>&lt;xs:element name="Decrementi" type="cm:DatoNP_Type" minOccurs="0"/&gt;</code>
--------	--

**element Valore\_Type/ValoreFinale**

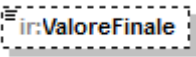
diagram	
namespace	urn:www.agenziaentrate.gov.it:specificheTecniche:sco:ira
type	<a href="#">DatoNP_Type</a>
properties	isRef 0 minOcc 0 maxOcc 1 content simple
facets	Kind Value annotation pattern [1-9]{1}[0-9]*
source	<code>&lt;xs:element name="ValoreFinale" type="cm:DatoNP_Type" minOccurs="0"/&gt;</code>

**complexType Valori\_Type**

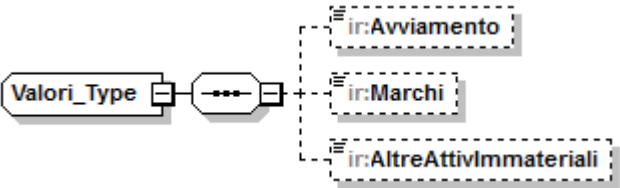
diagram	
namespace	urn:www.agenziaentrate.gov.it:specificheTecniche:sco:ira
children	<a href="#">ir:Avviamento</a> <a href="#">ir:Marchi</a> <a href="#">ir:AltreAttivImmateriali</a>
used by	element <a href="#">Maggiori_Valori_Type/Valori</a>
source	<pre>&lt;xs:complexType name="Valori_Type"&gt;   &lt;xs:sequence&gt;     &lt;xs:element name="Avviamento" type="cm:DatoNP_Type" minOccurs="0"/&gt;     &lt;xs:element name="Marchi" type="cm:DatoNP_Type" minOccurs="0"/&gt;     &lt;xs:element name="AltreAttivImmateriali" type="cm:DatoNP_Type" minOccurs="0"/&gt;   &lt;/xs:sequence&gt; &lt;/xs:complexType&gt;</pre>

**element Valori\_Type/Avviamento**

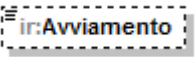
diagram	
namespace	urn:www.agenziaentrate.gov.it:specificheTecniche:sco:ira
type	<a href="#">DatoNP_Type</a>
properties	isRef 0 minOcc 0 maxOcc 1 content simple
facets	Kind Value annotation pattern [1-9]{1}[0-9]*
source	<code>&lt;xs:element name="Avviamento" type="cm:DatoNP_Type" minOccurs="0"/&gt;</code>

element Valori\_Type/Marchi

diagram	
namespace	urn:www.agenziaentrate.gov.it:specificheTecniche:sco:ira
type	<a href="#">DatoNP_Type</a>
properties	isRef 0 minOcc 0 maxOcc 1 content simple
facets	Kind Value annotation pattern [1-9]{1}[0-9]*
source	<code>&lt;xs:element name="Marchi" type="cm:DatoNP_Type" minOccurs="0"/&gt;</code>

element Valori\_Type/AltreAttivImmateriali

diagram	
namespace	urn:www.agenziaentrate.gov.it:specificheTecniche:sco:ira
type	<a href="#">DatoNP_Type</a>
properties	isRef 0 minOcc 0 maxOcc 1 content simple
facets	Kind Value annotation pattern [1-9]{1}[0-9]*
source	<code>&lt;xs:element name="AltreAttivImmateriali" type="cm:DatoNP_Type" minOccurs="0"/&gt;</code>

complexType Var\_Aum\_Art5\_Art6\_Type

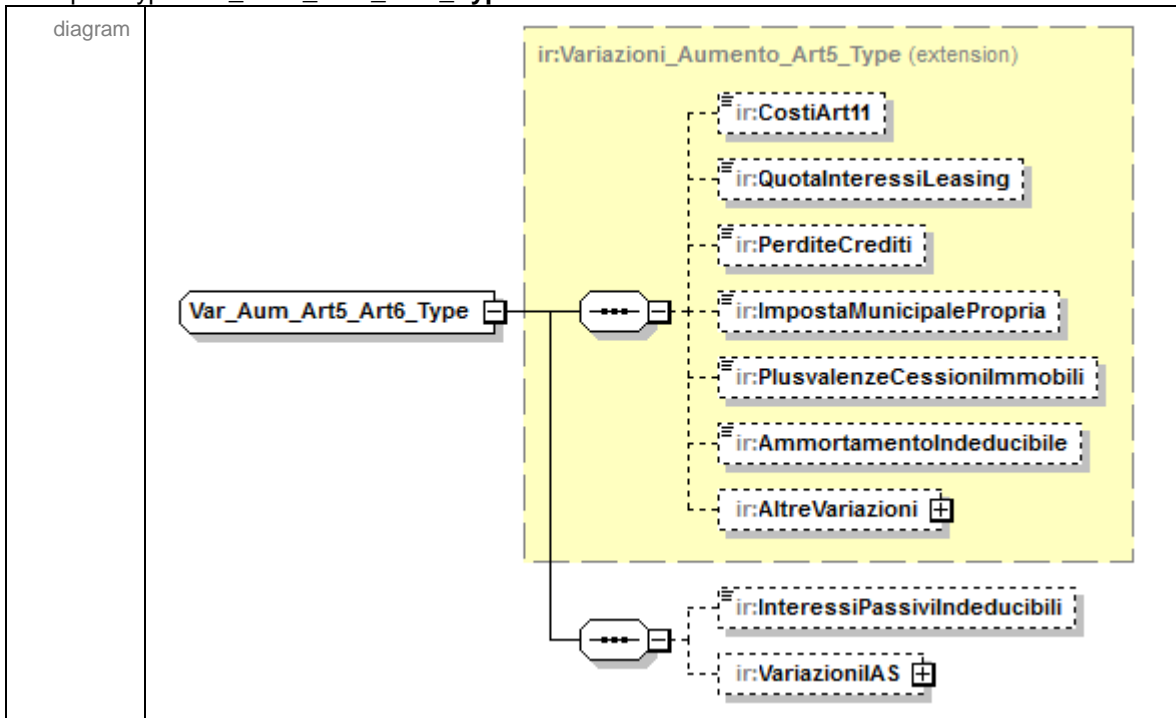

namespace	urn:www.agenziaentrate.gov.it:specificheTecniche:sco:ira
type	extension of <a href="#">ir:Variazioni_Aumento_Art5_Type</a>
properties	base ir:Variazioni_Aumento_Art5_Type
children	<a href="#">ir:CostiArt11</a> <a href="#">ir:QuotaInteressiLeasing</a> <a href="#">ir:PerditeCrediti</a> <a href="#">ir:ImpostaMunicipalePropria</a> <a href="#">ir:PlusvalenzeCessioniImmobili</a> <a href="#">ir:AmmortamentoIndeducibile</a> <a href="#">ir:AltreVariazioni</a> <a href="#">ir:InteressiPassiviIndeducibili</a> <a href="#">ir:VariazioniIAS</a>
used by	elements <a href="#">Variazioni_Type/VariazioniInAumento</a> <a href="#">Produzione_Art5_Art6_Type/VariazioniInAumento</a>
source	<pre>&lt;xs:complexType name="Var_Aum_Art5_Art6_Type"&gt;   &lt;xs:complexContent&gt;     &lt;xs:extension base="ir:Variazioni_Aumento_Art5_Type"&gt;       &lt;xs:sequence&gt;         &lt;xs:element name="InteressiPassiviIndeducibili" type="cm:DatoNP_Type"           minOccurs="0"/&gt;         &lt;xs:element name="VariazioniIAS" type="ir:Variazioni_IAS_Type"           minOccurs="0"/&gt;       &lt;/xs:sequence&gt;     &lt;/xs:extension&gt;   &lt;/xs:complexContent&gt; &lt;/xs:complexType&gt;</pre>

element [Var\\_Aum\\_Art5\\_Art6\\_Type/InteressiPassiviIndeducibili](#)

diagram	
namespace	urn:www.agenziaentrate.gov.it:specificheTecniche:sco:ira
type	<a href="#">DatoNP_Type</a>
properties	isRef 0 minOcc 0 maxOcc 1 content simple
facets	Kind Value annotation pattern [1-9]{1}[0-9]*
source	<pre>&lt;xs:element name="InteressiPassiviIndeducibili" type="cm:DatoNP_Type"   minOccurs="0"/&gt;</pre>

element [Var\\_Aum\\_Art5\\_Art6\\_Type/VariazioniIAS](#)

diagram	
namespace	urn:www.agenziaentrate.gov.it:specificheTecniche:sco:ira
type	<a href="#">ir:Variazioni_IAS_Type</a>
properties	isRef 0 minOcc 0 maxOcc 1 content complex
children	<a href="#">ir:ImportoArt2Co2</a> <a href="#">ir:Importo</a>

source	<xs:element name="VariazioniIAS" type="ir:Variazioni_IAS_Type" minOccurs="0"/>
--------	--

complexType **Var\_Dim\_Art5\_Art6\_Type**

diagram	
namespace	urn:www.agenziaentrate.gov.it:specificheTecniche:sco:ira
type	extension of <a href="#">ir:Variazioni_Diminuzione_Art5_Type</a>
properties	base ir:Variazioni_Diminuzione_Art5_Type
children	<a href="#">ir:UtilizzoFondi</a> <a href="#">ir:Minusvalenze</a> <a href="#">ir:AltreVariazioni</a> <a href="#">ir:AmmortamentoCostoMarchi</a> <a href="#">ir:VariazioniIAS</a>
used by	element <a href="#">Produzione_Art5_Art6_Type/VariazioniInDiminuzione</a> complexType <a href="#">Var_Dim_IC_Type</a>
source	<pre> &lt;xs:complexType name="Var_Dim_Art5_Art6_Type"&gt;   &lt;xs:complexContent&gt;     &lt;xs:extension base="ir:Variazioni_Diminuzione_Art5_Type"&gt;       &lt;xs:sequence&gt;         &lt;xs:element name="AmmortamentoCostoMarchi" type="cm:DatoNP_Type"           minOccurs="0"/&gt;         &lt;xs:element name="VariazioniIAS" type="ir:Variazioni_IAS_Type"           minOccurs="0"/&gt;       &lt;/xs:sequence&gt;     &lt;/xs:extension&gt;   &lt;/xs:complexContent&gt; &lt;/xs:complexType&gt;                     </pre>

element **Var\_Dim\_Art5\_Art6\_Type/AmmortamentoCostoMarchi**

diagram	
namespace	urn:www.agenziaentrate.gov.it:specificheTecniche:sco:ira
type	<a href="#">DatoNP_Type</a>
properties	isRef 0 minOcc 0 maxOcc 1 content simple
facets	Kind Value annotation pattern [1-9]{1}[0-9]*
source	<pre> &lt;xs:element name="AmmortamentoCostoMarchi" type="cm:DatoNP_Type"   minOccurs="0"/&gt;                     </pre>



element **Var\_Dim\_Art5\_Art6\_Type/VariazionilAS**

diagram	
namespace	urn:www.agenziaentrate.gov.it:specificheTecniche:sco:ira
type	<a href="#">ir:Variazioni_IAS_Type</a>
properties	isRef 0 minOcc 0 maxOcc 1 content complex
children	<a href="#">ir:ImportoArt2Co2</a> <a href="#">ir:Importo</a>
source	<code>&lt;xs:element name="VariazionilAS" type="ir:Variazioni_IAS_Type" minOccurs="0"/&gt;</code>

complexType **Var\_Dim\_IC\_Type**

diagram	
namespace	urn:www.agenziaentrate.gov.it:specificheTecniche:sco:ira
type	extension of <a href="#">ir:Var_Dim_Art5_Art6_Type</a>
properties	base <a href="#">ir:Var_Dim_Art5_Art6_Type</a>
children	<a href="#">ir:UtilizzoFondi</a> <a href="#">ir:Minusvalenze</a> <a href="#">ir:AltreVariazioni</a> <a href="#">ir:AmmortamentoCostoMarchi</a> <a href="#">ir:VariazionilAS</a>
used by	element <a href="#">Variazioni_Type/VariazioniInDiminuzione</a>
source	<pre> &lt;xs:complexType name="Var_Dim_IC_Type"&gt;   &lt;xs:complexContent&gt;     &lt;xs:extension base="ir:Var_Dim_Art5_Art6_Type"/&gt;   &lt;/xs:complexContent&gt; &lt;/xs:complexType&gt;                     </pre>

complexType **Variazioni\_Aumento\_Art5\_Type**

diagram	
namespace	urn:www.agenziaentrate.gov.it:specificheTecniche:sco:ira
children	<a href="#">ir:CostiArt11</a> <a href="#">ir:QuotaInteressiLeasing</a> <a href="#">ir:PerditeCrediti</a> <a href="#">ir:ImpostaMunicipalePropria</a> <a href="#">ir:PlusvalenzeCessionImmobilii</a> <a href="#">ir:AmmortamentoIndeducibile</a> <a href="#">ir:AltreVariazioni</a>
used by	element <a href="#">Produzione_Art5_Type/VariazioniInAumento</a> complexType <a href="#">Var_Aum_Art5_Art6_Type</a>
source	<pre> &lt;xs:complexType name="Variazioni_Aumento_Art5_Type"&gt;   &lt;xs:sequence&gt;     &lt;xs:element name="CostiArt11" type="cm:DatoNP_Type" minOccurs="0"/&gt;     &lt;xs:element name="QuotaInteressiLeasing" type="cm:DatoNP_Type" minOccurs="0"/&gt;     &lt;xs:element name="PerditeCrediti" type="cm:DatoNP_Type" minOccurs="0"/&gt;     &lt;xs:element name="ImpostaMunicipalePropria" type="cm:DatoNP_Type" minOccurs="0"/&gt;     &lt;xs:element name="PlusvalenzeCessionImmobilii" type="cm:DatoNP_Type" minOccurs="0"/&gt;     &lt;xs:element name="AmmortamentoIndeducibile" type="cm:DatoNP_Type" minOccurs="0"/&gt;     &lt;xs:element name="AltreVariazioni" type="ir:Altre_Variazioni_Type" minOccurs="0"/&gt;   &lt;/xs:sequence&gt; &lt;/xs:complexType&gt;                 </pre>

element **Variazioni\_Aumento\_Art5\_Type/CostiArt11**

diagram	
namespace	urn:www.agenziaentrate.gov.it:specificheTecniche:sco:ira
type	<a href="#">DatoNP_Type</a>
properties	isRef 0 minOcc 0 maxOcc 1 content simple
facets	Kind Value annotation pattern [1-9]{1}[0-9]*
source	<pre> &lt;xs:element name="CostiArt11" type="cm:DatoNP_Type" minOccurs="0"/&gt;                 </pre>

element **Variazioni\_Aumento\_Art5\_Type/QuotaInteressiLeasing**

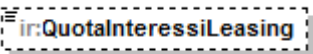
diagram	
namespace	urn:www.agenziaentrate.gov.it:specificheTecniche:sco:ira
type	<a href="#">DatoNP_Type</a>
properties	isRef 0 minOcc 0 maxOcc 1 content simple
facets	Kind Value annotation pattern [1-9]{1}[0-9]*
source	<code>&lt;xs:element name="QuotaInteressiLeasing" type="cm:DatoNP_Type" minOccurs="0"/&gt;</code>

element **Variazioni\_Aumento\_Art5\_Type/PerditeCrediti**

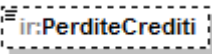
diagram	
namespace	urn:www.agenziaentrate.gov.it:specificheTecniche:sco:ira
type	<a href="#">DatoNP_Type</a>
properties	isRef 0 minOcc 0 maxOcc 1 content simple
facets	Kind Value annotation pattern [1-9]{1}[0-9]*
source	<code>&lt;xs:element name="PerditeCrediti" type="cm:DatoNP_Type" minOccurs="0"/&gt;</code>

element **Variazioni\_Aumento\_Art5\_Type/ImpostaMunicipalePropria**

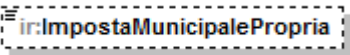
diagram	
namespace	urn:www.agenziaentrate.gov.it:specificheTecniche:sco:ira
type	<a href="#">DatoNP_Type</a>
properties	isRef 0 minOcc 0 maxOcc 1 content simple
facets	Kind Value annotation pattern [1-9]{1}[0-9]*
source	<code>&lt;xs:element name="ImpostaMunicipalePropria" type="cm:DatoNP_Type" minOccurs="0"/&gt;</code>

element **Variazioni\_Aumento\_Art5\_Type/PlusvalenzeCessionimmobili**

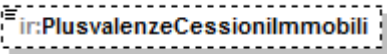
diagram	
namespace	urn:www.agenziaentrate.gov.it:specificheTecniche:sco:ira
type	<a href="#">DatoNP_Type</a>

properties	isRef 0 minOcc 0 maxOcc 1 content simple
facets	Kind Value annotation pattern [1-9]{1}[0-9]*
source	<xs:element name="PlusvalenzeCessionImmobili" type="cm:DatoNP_Type" minOccurs="0"/>

element **Variazioni\_Aumento\_Art5\_Type/AmmortamentoIndeducibile**

diagram	
namespace	urn:www.agenziaentrate.gov.it:specificheTecniche:sco:ira
type	<a href="#">DatoNP_Type</a>
properties	isRef 0 minOcc 0 maxOcc 1 content simple
facets	Kind Value annotation pattern [1-9]{1}[0-9]*
source	<xs:element name="AmmortamentoIndeducibile" type="cm:DatoNP_Type" minOccurs="0"/>

element **Variazioni\_Aumento\_Art5\_Type/AltreVariazioni**

diagram	
namespace	urn:www.agenziaentrate.gov.it:specificheTecniche:sco:ira
type	<a href="#">ir:Altre_Variazioni_Type</a>
properties	isRef 0 minOcc 0 maxOcc 1 content complex
children	<a href="#">ir:ErroriContabili</a> <a href="#">ir:Importo</a>
source	<xs:element name="AltreVariazioni" type="ir:Altre_Variazioni_Type" minOccurs="0"/>

complexType **Variazioni\_Diminuzione\_Art5\_Type**

diagram	
namespace	urn:www.agenziaentrate.gov.it:specificheTecniche:sco:ira

children	<a href="#">ir:UtilizzoFondi</a> <a href="#">ir:Minusvalenze</a> <a href="#">ir:AltreVariazioni</a>
used by	element <a href="#">Produzione_Art5_Type/VariazioniInDiminuzione</a> complexType <a href="#">Var Dim Art5 Art6_Type</a>
source	<pre>&lt;xs:complexType name="Variazioni_Diminuzione_Art5_Type"&gt;   &lt;xs:sequence&gt;     &lt;xs:element name="UtilizzoFondi" type="cm:DatoNP_Type" minOccurs="0"/&gt;     &lt;xs:element name="Minusvalenze" type="cm:DatoNP_Type" minOccurs="0"/&gt;     &lt;xs:element name="AltreVariazioni" type="ir:Altre_Variazioni_Type" minOccurs="0"/&gt;   &lt;/xs:sequence&gt; &lt;/xs:complexType&gt;</pre>

element [Variazioni\\_Diminuzione\\_Art5\\_Type/UtilizzoFondi](#)

diagram	
namespace	urn:www.agenziaentrate.gov.it:specificheTecniche:sco:ira
type	<a href="#">DatoNP_Type</a>
properties	isRef 0 minOcc 0 maxOcc 1 content simple
facets	Kind Value annotation pattern [1-9]{1}[0-9]*
source	<pre>&lt;xs:element name="UtilizzoFondi" type="cm:DatoNP_Type" minOccurs="0"/&gt;</pre>

element [Variazioni\\_Diminuzione\\_Art5\\_Type/Minusvalenze](#)

diagram	
namespace	urn:www.agenziaentrate.gov.it:specificheTecniche:sco:ira
type	<a href="#">DatoNP_Type</a>
properties	isRef 0 minOcc 0 maxOcc 1 content simple
facets	Kind Value annotation pattern [1-9]{1}[0-9]*
source	<pre>&lt;xs:element name="Minusvalenze" type="cm:DatoNP_Type" minOccurs="0"/&gt;</pre>

element [Variazioni\\_Diminuzione\\_Art5\\_Type/AltreVariazioni](#)

diagram	
namespace	urn:www.agenziaentrate.gov.it:specificheTecniche:sco:ira
type	<a href="#">ir:Altre_Variazioni_Type</a>

properties	isRef 0 minOcc 0 maxOcc 1 content complex
children	<a href="#">ir:ErroriContabili</a> <a href="#">ir:Importo</a>
source	<xs:element name="AltreVariazioni" type="ir:Altre_Variazioni_Type" minOccurs="0"/>

complexType **Variazioni\_IAS\_Type**

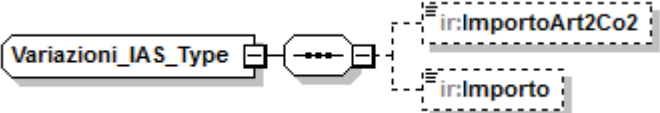
diagram	
namespace	urn:www.agenziaentrate.gov.it:specificheTecniche:sco:ira
children	<a href="#">ir:ImportoArt2Co2</a> <a href="#">ir:Importo</a>
used by	elements <a href="#">Var_Aum_Art5_Art6_Type/VariazioniIAS</a> <a href="#">Var_Dim_Art5_Art6_Type/VariazioniIAS</a>
source	<xs:complexType name="Variazioni_IAS_Type"> <xs:sequence> <xs:element name="ImportoArt2Co2" type="cm:DatoNP_Type" minOccurs="0"/> <xs:element name="Importo" type="cm:DatoNP_Type" minOccurs="0"/> </xs:sequence> </xs:complexType>

element **Variazioni\_IAS\_Type/ImportoArt2Co2**

diagram	
namespace	urn:www.agenziaentrate.gov.it:specificheTecniche:sco:ira
type	<a href="#">DatoNP_Type</a>
properties	isRef 0 minOcc 0 maxOcc 1 content simple
facets	Kind Value annotation pattern [1-9]{1}[0-9]*
source	<xs:element name="ImportoArt2Co2" type="cm:DatoNP_Type" minOccurs="0"/>

element **Variazioni\_IAS\_Type/Importo**

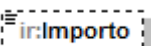
diagram	
namespace	urn:www.agenziaentrate.gov.it:specificheTecniche:sco:ira
type	<a href="#">DatoNP_Type</a>
properties	isRef 0 minOcc 0 maxOcc 1 content simple
facets	Kind Value annotation pattern [1-9]{1}[0-9]*
source	<xs:element name="Importo" type="cm:DatoNP_Type" minOccurs="0"/>

complexType **Variazioni\_Type**

diagram	
namespace	urn:www.agenziaentrate.gov.it:specificheTecniche:sco:ira
children	<a href="#">ir:VariazioniInAumento</a> <a href="#">ir:TotaleVariazioniInAumento</a> <a href="#">ir:VariazioniInDiminuzione</a> <a href="#">ir:TotaleVariazioniInDiminuzione</a>
used by	element <a href="#">PrimoModulo_IC_Type/Variazioni</a>
source	<pre> &lt;xs:complexType name="Variazioni_Type"&gt;   &lt;xs:sequence&gt;     &lt;xs:element name="VariazioniInAumento" type="ir:Var_Aum_Art5_Art6_Type" minOccurs="0"/&gt;     &lt;xs:element name="TotaleVariazioniInAumento" type="cm:DatoNP_Type" minOccurs="0"/&gt;     &lt;xs:element name="VariazioniInDiminuzione" type="ir:Var_Dim_IC_Type" minOccurs="0"/&gt;     &lt;xs:element name="TotaleVariazioniInDiminuzione" type="cm:DatoNP_Type" minOccurs="0"/&gt;   &lt;/xs:sequence&gt; &lt;/xs:complexType&gt;         </pre>

element **Variazioni\_Type/VariazioniInAumento**

diagram	
namespace	urn:www.agenziaentrate.gov.it:specificheTecniche:sco:ira

type	<a href="#">ir:Var_Aum_Art5_Art6_Type</a>
properties	isRef 0 minOcc 0 maxOcc 1 content complex
children	<a href="#">ir:CostiArt11</a> <a href="#">ir:QuotaInteressiLeasing</a> <a href="#">ir:PerditeCrediti</a> <a href="#">ir:ImpostaMunicipalePropria</a> <a href="#">ir:PlusvalenzeCessioniImmobili</a> <a href="#">ir:AmmortamentoIndeducibile</a> <a href="#">ir:AltreVariazioni</a> <a href="#">ir:InteressiPassiviIndeducibili</a> <a href="#">ir:VariazioniIAS</a>
source	<xs:element name="VariazioniInAumento" type="ir:Var_Aum_Art5_Art6_Type" minOccurs="0"/>

element **Variazioni\_Type/TotaleVariazioniInAumento**

diagram	
namespace	urn:www.agenziaentrate.gov.it:specificheTecniche:sco:ira
type	<a href="#">DatoNP_Type</a>
properties	isRef 0 minOcc 0 maxOcc 1 content simple
facets	Kind Value annotation pattern [1-9]{1}[0-9]*
source	<xs:element name="TotaleVariazioniInAumento" type="cm:DatoNP_Type" minOccurs="0"/>

element **Variazioni\_Type/VariazioniInDiminuzione**

diagram	
namespace	urn:www.agenziaentrate.gov.it:specificheTecniche:sco:ira
type	<a href="#">ir:Var_Dim_IC_Type</a>
properties	isRef 0 minOcc 0 maxOcc 1 content complex
children	<a href="#">ir:UtilizzoFondi</a> <a href="#">ir:Minusvalenze</a> <a href="#">ir:AltreVariazioni</a> <a href="#">ir:AmmortamentoCostoMarchi</a> <a href="#">ir:VariazioniIAS</a>
source	<xs:element name="VariazioniInDiminuzione" type="ir:Var_Dim_IC_Type" minOccurs="0"/>



element **Variazioni\_Type/TotaleVariazioniInDiminuzione**

diagram	
namespace	urn:www.agenziaentrate.gov.it:specificheTecniche:sco:ira
type	<a href="#">DatoNP_Type</a>
properties	isRef 0 minOcc 0 maxOcc 1 content simple
facets	Kind Value annotation pattern [1-9]{1}[0-9]*
source	<code>&lt;xs:element name="TotaleVariazioniInDiminuzione" type="cm:DatoNP_Type" minOccurs="0"/&gt;</code>

complexType **Versamento\_Imposta\_Funz\_Type**

diagram	
namespace	urn:www.agenziaentrate.gov.it:specificheTecniche:sco:ira
children	<a href="#">ir:AccontiVersati</a>
source	<code>&lt;xs:complexType name="Versamento_Imposta_Funz_Type"&gt; &lt;xs:sequence&gt; &lt;xs:element name="AccontiVersati" type="ir:Acconti_Versati_Type"/&gt; &lt;/xs:sequence&gt; &lt;/xs:complexType&gt;</code>

element **Versamento\_Imposta\_Funz\_Type/AccontiVersati**

diagram	
namespace	urn:www.agenziaentrate.gov.it:specificheTecniche:sco:ira
type	<a href="#">ir:Acconti_Versati_Type</a>
properties	isRef 0 content complex
children	<a href="#">ir:AccontiSospesi</a> <a href="#">ir:CreditoRiversato</a> <a href="#">ir:Importo</a>
source	<code>&lt;xs:element name="AccontiVersati" type="ir:Acconti_Versati_Type"/&gt;</code>

complexType **Versamento\_Imposta\_Type**

<p>diagram</p>	
<p>namespace</p>	<p>urn:www.agenziaentrate.gov.it:specificheTecniche:sco:ira</p>
<p>children</p>	<p><a href="#">ir:TotaleImposta</a> <a href="#">ir:CreditoAce</a> <a href="#">ir:CreditoImposta</a> <a href="#">ir:Eccedenza</a> <a href="#">ir:EccedenzaCompensata</a>  <a href="#">ir:AccontiVersati</a> <a href="#">ir:ImportoDebito</a> <a href="#">ir:ImportoCredito</a> <a href="#">ir:EccedenzaSaldo</a> <a href="#">ir:CreditoRimborso</a>  <a href="#">ir:CreditoCompensazione</a> <a href="#">ir:CreditoCedutoConsolidato</a></p>
<p>used by</p>	<p>element <a href="#">PrimoModulo_IR_Type/VersamentoImposta</a></p>
<p>source</p>	<pre>&lt;xs:complexType name="Versamento_Imposta_Type"&gt;   &lt;xs:sequence&gt;     &lt;xs:element name="TotaleImposta" type="cm:DatoNP_Type" minOccurs="0"/&gt;     &lt;xs:element name="CreditoAce" type="cm:DatoNP_Type" minOccurs="0"/&gt;     &lt;xs:element name="CreditoImposta" type="cm:DatoNP_Type" minOccurs="0"/&gt;     &lt;xs:element name="Eccedenza" type="cm:DatoNP_Type" minOccurs="0"/&gt;     &lt;xs:element name="EccedenzaCompensata" type="cm:DatoNP_Type" minOccurs="0"/&gt;     &lt;xs:element name="AccontiVersati" type="ir:Acconti_Versati_Type" minOccurs="0"/&gt;     &lt;xs:element name="ImportoDebito" type="cm:DatoNP_Type" minOccurs="0"/&gt;     &lt;xs:element name="ImportoCredito" type="cm:DatoNP_Type" minOccurs="0"/&gt;     &lt;xs:element name="EccedenzaSaldo" type="cm:DatoNP_Type" minOccurs="0"/&gt;     &lt;xs:element name="CreditoRimborso" type="cm:DatoNP_Type" minOccurs="0"/&gt;     &lt;xs:element name="CreditoCompensazione" type="cm:DatoNP_Type" minOccurs="0"/&gt;     &lt;xs:element name="CreditoCedutoConsolidato" type="cm:DatoNP_Type" minOccurs="0"/&gt;   &lt;/xs:sequence&gt; &lt;/xs:complexType&gt;</pre>

**element Versamento\_Imposta\_Type/TotaleImposta**

diagram	
namespace	urn:www.agenziaentrate.gov.it:specificheTecniche:sco:ira
type	<a href="#">DatoNP_Type</a>
properties	isRef 0 minOcc 0 maxOcc 1 content simple
facets	Kind Value annotation pattern [1-9]{1}[0-9]*
source	<xs:element name="TotaleImposta" type="cm:DatoNP_Type" minOccurs="0"/>

**element Versamento\_Imposta\_Type/CreditoAce**

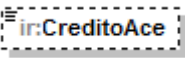
diagram	
namespace	urn:www.agenziaentrate.gov.it:specificheTecniche:sco:ira
type	<a href="#">DatoNP_Type</a>
properties	isRef 0 minOcc 0 maxOcc 1 content simple
facets	Kind Value annotation pattern [1-9]{1}[0-9]*
source	<xs:element name="CreditoAce" type="cm:DatoNP_Type" minOccurs="0"/>

**element Versamento\_Imposta\_Type/CreditoImposta**

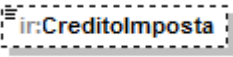
diagram	
namespace	urn:www.agenziaentrate.gov.it:specificheTecniche:sco:ira
type	<a href="#">DatoNP_Type</a>
properties	isRef 0 minOcc 0 maxOcc 1 content simple
facets	Kind Value annotation pattern [1-9]{1}[0-9]*
source	<xs:element name="CreditoImposta" type="cm:DatoNP_Type" minOccurs="0"/>

**element Versamento\_Imposta\_Type/Eccedenza**

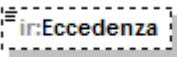
diagram	
namespace	urn:www.agenziaentrate.gov.it:specificheTecniche:sco:ira
type	<a href="#">DatoNP_Type</a>
properties	isRef 0 minOcc 0 maxOcc 1 content simple

facets	Kind pattern	Value [1-9]{1}[0-9]*	annotation
source	<code>&lt;xs:element name="Eccedenza" type="cm:DatoNP_Type" minOccurs="0"/&gt;</code>		

element **Versamento\_Imposta\_Type/EccedenzaCompensata**

diagram			
namespace	urn:www.agenziaentrate.gov.it:specificheTecniche:sco:ira		
type	<a href="#">DatoNP_Type</a>		
properties	isRef	0	
	minOcc	0	
	maxOcc	1	
	content	simple	
facets	Kind pattern	Value [1-9]{1}[0-9]*	annotation
source	<code>&lt;xs:element name="EccedenzaCompensata" type="cm:DatoNP_Type" minOccurs="0"/&gt;</code>		

element **Versamento\_Imposta\_Type/AccontiVersati**

diagram			
namespace	urn:www.agenziaentrate.gov.it:specificheTecniche:sco:ira		
type	<a href="#">ir:Acconti_Versati_Type</a>		
properties	isRef	0	
	minOcc	0	
	maxOcc	1	
	content	complex	
children	<a href="#">ir:AccontiSospesi</a> <a href="#">ir:CreditoRiversato</a> <a href="#">ir:Importo</a>		
source	<code>&lt;xs:element name="AccontiVersati" type="ir:Acconti_Versati_Type" minOccurs="0"/&gt;</code>		

element **Versamento\_Imposta\_Type/ImportoDebito**

diagram			
namespace	urn:www.agenziaentrate.gov.it:specificheTecniche:sco:ira		
type	<a href="#">DatoNP_Type</a>		
properties	isRef	0	
	minOcc	0	
	maxOcc	1	
	content	simple	
facets	Kind pattern	Value [1-9]{1}[0-9]*	annotation

source	<xs:element name="ImportoDebito" type="cm:DatoNP_Type" minOccurs="0"/>
--------	--

**element Versamento\_Imposta\_Type/ImportoCredito**

diagram	
namespace	urn:www.agenziaentrate.gov.it:specificheTecniche:sco:ira
type	<a href="#">DatoNP_Type</a>
properties	isRef 0 minOcc 0 maxOcc 1 content simple
facets	Kind Value annotation pattern [1-9]{1}[0-9]*
source	<xs:element name="ImportoCredito" type="cm:DatoNP_Type" minOccurs="0"/>

**element Versamento\_Imposta\_Type/EccedenzaSaldo**

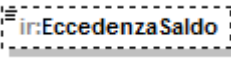
diagram	
namespace	urn:www.agenziaentrate.gov.it:specificheTecniche:sco:ira
type	<a href="#">DatoNP_Type</a>
properties	isRef 0 minOcc 0 maxOcc 1 content simple
facets	Kind Value annotation pattern [1-9]{1}[0-9]*
source	<xs:element name="EccedenzaSaldo" type="cm:DatoNP_Type" minOccurs="0"/>

**element Versamento\_Imposta\_Type/CreditoRimborso**

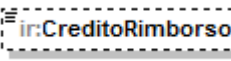
diagram	
namespace	urn:www.agenziaentrate.gov.it:specificheTecniche:sco:ira
type	<a href="#">DatoNP_Type</a>
properties	isRef 0 minOcc 0 maxOcc 1 content simple
facets	Kind Value annotation pattern [1-9]{1}[0-9]*
source	<xs:element name="CreditoRimborso" type="cm:DatoNP_Type" minOccurs="0"/>

**element Versamento\_Imposta\_Type/CreditoCompensazione**

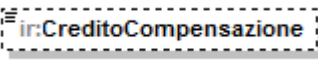
diagram	
namespace	urn:www.agenziaentrate.gov.it:specificheTecniche:sco:ira

type	<a href="#">DatoNP_Type</a>
properties	isRef 0 minOcc 0 maxOcc 1 content simple
facets	Kind Value annotation pattern [1-9]{1}[0-9]*
source	<code>&lt;xs:element name="CreditoCompensazione" type="cm:DatoNP_Type" minOccurs="0"/&gt;</code>

**element [Versamento\\_Imposta\\_Type/CreditoCedutoConsolidato](#)**

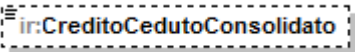
diagram	
namespace	urn:www.agenziaentrate.gov.it:specificheTecniche:sco:ira
type	<a href="#">DatoNP_Type</a>
properties	isRef 0 minOcc 0 maxOcc 1 content simple
facets	Kind Value annotation pattern [1-9]{1}[0-9]*
source	<code>&lt;xs:element name="CreditoCedutoConsolidato" type="cm:DatoNP_Type" minOccurs="0"/&gt;</code>

**complexType [Zone\\_Franche\\_Urbane\\_Type](#)**

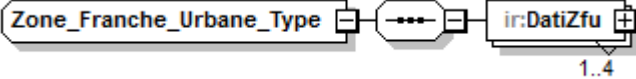
diagram	
namespace	urn:www.agenziaentrate.gov.it:specificheTecniche:sco:ira
children	<a href="#">ir:DatiZfu</a>
used by	elements <a href="#">PrimoModulo_IS_Type/ZoneFrancheUrbane</a> <a href="#">Modulo_IS_Type/ZoneFrancheUrbane</a>
source	<code>&lt;xs:complexType name="Zone_Franche_Urbane_Type"&gt; &lt;xs:sequence&gt; &lt;xs:element name="DatiZfu" type="ir:Dati_Zfu_Type" maxOccurs="4"/&gt; &lt;/xs:sequence&gt; &lt;/xs:complexType&gt;</code>

element **Zone\_Franche\_Urbane\_Type/DatiZfu**

diagram	
namespace	urn:www.agenziaentrate.gov.it:specificheTecniche:sco:ira
type	<a href="#">ir:Dati_Zfu_Type</a>
properties	isRef 0 minOcc 1 maxOcc 4 content complex
children	<a href="#">ir:CodiceZfu</a> <a href="#">ir:CodiceRegione</a> <a href="#">ir:ValoreProdFruito</a> <a href="#">ir:CodiceAliquota</a> <a href="#">ir:Aliquota</a> <a href="#">ir:Agevolazione</a> <a href="#">ir:AgevUtilizzataAcconti</a> <a href="#">ir:Differenza</a>
source	<code>&lt;xs:element name="DatiZfu" type="ir:Dati_Zfu_Type" maxOccurs="4"/&gt;</code>

simpleType **Anno\_Operazione\_Type**

namespace	urn:www.agenziaentrate.gov.it:specificheTecniche:sco:ira																		
type	restriction of <a href="#">DatoN1_Type</a>																		
properties	base cm:DatoN1_Type																		
used by	element <a href="#">Maggiori_Valori_Type/Anno</a>																		
facets	<table border="1"> <thead> <tr> <th>Kind</th> <th>Value</th> <th>annotation</th> </tr> </thead> <tbody> <tr> <td>maxLength</td> <td>1</td> <td></td> </tr> <tr> <td>pattern</td> <td>[1-9]</td> <td></td> </tr> <tr> <td>enumeration</td> <td>1</td> <td></td> </tr> <tr> <td>enumeration</td> <td>2</td> <td></td> </tr> <tr> <td>enumeration</td> <td>3</td> <td></td> </tr> </tbody> </table>	Kind	Value	annotation	maxLength	1		pattern	[1-9]		enumeration	1		enumeration	2		enumeration	3	
Kind	Value	annotation																	
maxLength	1																		
pattern	[1-9]																		
enumeration	1																		
enumeration	2																		
enumeration	3																		
source	<pre> &lt;xs:simpleType name="Anno_Operazione_Type"&gt;   &lt;xs:restriction base="cm:DatoN1_Type"&gt;     &lt;xs:enumeration value="1"/&gt;     &lt;xs:enumeration value="2"/&gt;     &lt;xs:enumeration value="3"/&gt;   &lt;/xs:restriction&gt; &lt;/xs:simpleType&gt;                     </pre>																		

**simpleType Codice\_Deduzione\_Type**

namespace	urn:www.agenziaentrate.gov.it:specificheTecniche:sco:ira																					
type	restriction of <a href="#">DatoN1_Type</a>																					
properties	base cm:DatoN1_Type																					
used by	element <a href="#">Dati Regione Type/CodiceDeduzione</a>																					
facets	<table border="1"> <thead> <tr> <th>Kind</th> <th>Value</th> <th>annotation</th> </tr> </thead> <tbody> <tr> <td>maxLength</td> <td>1</td> <td></td> </tr> <tr> <td>pattern</td> <td>[1-9]</td> <td></td> </tr> <tr> <td>enumeration</td> <td>1</td> <td></td> </tr> <tr> <td>enumeration</td> <td>2</td> <td></td> </tr> <tr> <td>enumeration</td> <td>3</td> <td></td> </tr> <tr> <td>enumeration</td> <td>4</td> <td></td> </tr> </tbody> </table>	Kind	Value	annotation	maxLength	1		pattern	[1-9]		enumeration	1		enumeration	2		enumeration	3		enumeration	4	
Kind	Value	annotation																				
maxLength	1																					
pattern	[1-9]																					
enumeration	1																					
enumeration	2																					
enumeration	3																					
enumeration	4																					
source	<pre> &lt;xs:simpleType name="Codice_Deduzione_Type"&gt;   &lt;xs:restriction base="cm:DatoN1_Type"&gt;     &lt;xs:enumeration value="1"/&gt;     &lt;xs:enumeration value="2"/&gt;     &lt;xs:enumeration value="3"/&gt;     &lt;xs:enumeration value="4"/&gt;   &lt;/xs:restriction&gt; &lt;/xs:simpleType&gt;                     </pre>																					

**simpleType Codice\_Detrazione\_Type**

namespace	urn:www.agenziaentrate.gov.it:specificheTecniche:sco:ira															
type	restriction of <a href="#">DatoN1_Type</a>															
properties	base cm:DatoN1_Type															
used by	element <a href="#">Dati Regione Type/CodiceDetrazione</a>															
facets	<table border="1"> <thead> <tr> <th>Kind</th> <th>Value</th> <th>annotation</th> </tr> </thead> <tbody> <tr> <td>maxLength</td> <td>1</td> <td></td> </tr> <tr> <td>pattern</td> <td>[1-9]</td> <td></td> </tr> <tr> <td>enumeration</td> <td>1</td> <td></td> </tr> <tr> <td>enumeration</td> <td>2</td> <td></td> </tr> </tbody> </table>	Kind	Value	annotation	maxLength	1		pattern	[1-9]		enumeration	1		enumeration	2	
Kind	Value	annotation														
maxLength	1															
pattern	[1-9]															
enumeration	1															
enumeration	2															
source	<pre> &lt;xs:simpleType name="Codice_Detrazione_Type"&gt;   &lt;xs:restriction base="cm:DatoN1_Type"&gt;     &lt;xs:enumeration value="1"/&gt;     &lt;xs:enumeration value="2"/&gt;   &lt;/xs:restriction&gt; &lt;/xs:simpleType&gt;                     </pre>															

**simpleType Codice\_Identificativo\_Type**

namespace	urn:www.agenziaentrate.gov.it:specificheTecniche:sco:ira												
type	restriction of <a href="#">DatoNP_Type</a>												
properties	base cm:DatoNP_Type												
used by	element <a href="#">PrimoModulo IC Type/CodicelIdentificativoSoggetto</a>												
facets	<table border="1"> <thead> <tr> <th>Kind</th> <th>Value</th> <th>annotation</th> </tr> </thead> <tbody> <tr> <td>pattern</td> <td>[1-9]{1}[0-9]*</td> <td></td> </tr> <tr> <td>enumeration</td> <td>1</td> <td></td> </tr> <tr> <td>enumeration</td> <td>2</td> <td></td> </tr> </tbody> </table>	Kind	Value	annotation	pattern	[1-9]{1}[0-9]*		enumeration	1		enumeration	2	
Kind	Value	annotation											
pattern	[1-9]{1}[0-9]*												
enumeration	1												
enumeration	2												



	<p>enumeration 3</p> <p>enumeration 4</p> <p>enumeration 5</p> <p>enumeration 6</p> <p>enumeration 7</p> <p>enumeration 8</p> <p>enumeration 9</p> <p>enumeration 10</p> <p>enumeration 11</p>
source	<pre> &lt;xs:simpleType name="Codice_Identificativo_Type"&gt;   &lt;xs:restriction base="cm:DatoNP_Type"&gt;     &lt;xs:enumeration value="1"/&gt;     &lt;xs:enumeration value="2"/&gt;     &lt;xs:enumeration value="3"/&gt;     &lt;xs:enumeration value="4"/&gt;     &lt;xs:enumeration value="5"/&gt;     &lt;xs:enumeration value="6"/&gt;     &lt;xs:enumeration value="7"/&gt;     &lt;xs:enumeration value="8"/&gt;     &lt;xs:enumeration value="9"/&gt;     &lt;xs:enumeration value="10"/&gt;     &lt;xs:enumeration value="11"/&gt;   &lt;/xs:restriction&gt; &lt;/xs:simpleType&gt;         </pre>

simpleType **Codice\_Zfu\_Type**

namespace	urn:www.agenziaentrate.gov.it:specificheTecniche:sco:ira		
type	restriction of <a href="#">DatoNP_Type</a>		
properties	base	cm:DatoNP_Type	
used by	element	<a href="#">Dati_Zfu_Type/CodiceZfu</a>	
facets	Kind	Value	annotation
	pattern	[1-9]{1}[0-9]*	
	enumeration	1	
	enumeration	2	
	enumeration	3	
	enumeration	4	
	enumeration	5	
	enumeration	6	
	enumeration	7	
	enumeration	8	
	enumeration	9	
	enumeration	10	
	enumeration	11	
	enumeration	12	
	enumeration	13	
	enumeration	14	
	enumeration	15	
	enumeration	16	
	enumeration	17	
	enumeration	18	

	<p>enumeration 19</p> <p>enumeration 20</p> <p>enumeration 21</p> <p>enumeration 22</p> <p>enumeration 23</p> <p>enumeration 24</p> <p>enumeration 25</p> <p>enumeration 26</p> <p>enumeration 27</p> <p>enumeration 28</p> <p>enumeration 29</p> <p>enumeration 30</p> <p>enumeration 31</p> <p>enumeration 32</p> <p>enumeration 33</p> <p>enumeration 34</p> <p>enumeration 35</p> <p>enumeration 36</p> <p>enumeration 37</p> <p>enumeration 38</p> <p>enumeration 39</p> <p>enumeration 40</p> <p>enumeration 41</p> <p>enumeration 42</p> <p>enumeration 43</p> <p>enumeration 44</p> <p>enumeration 45</p> <p>enumeration 46</p> <p>enumeration 47</p>
<p>source</p>	<pre> &lt;xs:simpleType   name="Codice_Zfu_Type"   base="cm:DatoNP_Type"&gt;   &lt;xs:restriction     base="cm:DatoNP_Type"&gt;     &lt;xs:enumeration value="1"/&gt;     &lt;xs:enumeration value="2"/&gt;     &lt;xs:enumeration value="3"/&gt;     &lt;xs:enumeration value="4"/&gt;     &lt;xs:enumeration value="5"/&gt;     &lt;xs:enumeration value="6"/&gt;     &lt;xs:enumeration value="7"/&gt;     &lt;xs:enumeration value="8"/&gt;     &lt;xs:enumeration value="9"/&gt;     &lt;xs:enumeration value="10"/&gt;     &lt;xs:enumeration value="11"/&gt;     &lt;xs:enumeration value="12"/&gt;     &lt;xs:enumeration value="13"/&gt;     &lt;xs:enumeration value="14"/&gt;     &lt;xs:enumeration value="15"/&gt;     &lt;xs:enumeration value="16"/&gt;     &lt;xs:enumeration value="17"/&gt;     &lt;xs:enumeration value="18"/&gt;     &lt;xs:enumeration value="19"/&gt;     &lt;xs:enumeration value="20"/&gt;     &lt;xs:enumeration value="21"/&gt;     &lt;xs:enumeration value="22"/&gt;   </pre>

	<pre> &lt;xs:enumeration value="23"/&gt; &lt;xs:enumeration value="24"/&gt; &lt;xs:enumeration value="25"/&gt; &lt;xs:enumeration value="26"/&gt; &lt;xs:enumeration value="27"/&gt; &lt;xs:enumeration value="28"/&gt; &lt;xs:enumeration value="29"/&gt; &lt;xs:enumeration value="30"/&gt; &lt;xs:enumeration value="31"/&gt; &lt;xs:enumeration value="32"/&gt; &lt;xs:enumeration value="33"/&gt; &lt;xs:enumeration value="34"/&gt; &lt;xs:enumeration value="35"/&gt; &lt;xs:enumeration value="36"/&gt; &lt;xs:enumeration value="37"/&gt; &lt;xs:enumeration value="38"/&gt; &lt;xs:enumeration value="39"/&gt; &lt;xs:enumeration value="40"/&gt; &lt;xs:enumeration value="41"/&gt; &lt;xs:enumeration value="42"/&gt; &lt;xs:enumeration value="43"/&gt; &lt;xs:enumeration value="44"/&gt; &lt;xs:enumeration value="45"/&gt; &lt;xs:enumeration value="46"/&gt; &lt;xs:enumeration value="47"/&gt; &lt;/xs:restriction&gt; &lt;/xs:simpleType&gt;                 </pre>
--	--

**simpleType Dichiarazione\_Unico\_Type**

namespace	urn:www.agenziaentrate.gov.it:specificheTecniche:sco:ira																					
type	restriction of <a href="#">DatoN1_Type</a>																					
properties	base cm:DatoN1_Type																					
used by	element <a href="#">Frontespizio IRAP_Type/DichiarazioneUnico</a>																					
facets	<table border="1"> <thead> <tr> <th>Kind</th> <th>Value</th> <th>annotation</th> </tr> </thead> <tbody> <tr> <td>maxLength</td> <td>1</td> <td></td> </tr> <tr> <td>pattern</td> <td>[1-9]</td> <td></td> </tr> <tr> <td>enumeration</td> <td>1</td> <td></td> </tr> <tr> <td>enumeration</td> <td>2</td> <td></td> </tr> <tr> <td>enumeration</td> <td>3</td> <td></td> </tr> <tr> <td>enumeration</td> <td>4</td> <td></td> </tr> </tbody> </table>	Kind	Value	annotation	maxLength	1		pattern	[1-9]		enumeration	1		enumeration	2		enumeration	3		enumeration	4	
Kind	Value	annotation																				
maxLength	1																					
pattern	[1-9]																					
enumeration	1																					
enumeration	2																					
enumeration	3																					
enumeration	4																					
source	<pre> &lt;xs:simpleType name="Dichiarazione_Unico_Type"&gt;   &lt;xs:restriction base="cm:DatoN1_Type"&gt;     &lt;xs:enumeration value="1"/&gt;     &lt;xs:enumeration value="2"/&gt;     &lt;xs:enumeration value="3"/&gt;     &lt;xs:enumeration value="4"/&gt;   &lt;/xs:restriction&gt; &lt;/xs:simpleType&gt;                 </pre>																					

**simpleType Eventi\_Ecc\_Type**

namespace	urn:www.agenziaentrate.gov.it:specificheTecniche:sco:ira
-----------	--

type	restriction of <b>xs:string</b>																											
properties	base <b>xs:string</b>																											
used by	element <a href="#">Frontespizio IRAP Type/EventiEccezionali</a>																											
facets	<table border="1"> <thead> <tr> <th>Kind</th> <th>Value</th> <th>annotation</th> </tr> </thead> <tbody> <tr> <td>enumeration</td> <td>1</td> <td>documentation &lt;![CDATA[Vittime di richieste estorsive e dell'usura]]&gt;</td> </tr> <tr> <td>enumeration</td> <td>2</td> <td>documentation &lt;![CDATA[Soggetti colpiti dagli eventi alluvionali del 17 e 19 gennaio 2014 in Emilia Romagna]]&gt;</td> </tr> <tr> <td>enumeration</td> <td>3</td> <td>documentation &lt;![CDATA[Soggetti interessati dall'emergenza umanitaria legata all'afflusso di migranti dal Nord Africa]]&gt;</td> </tr> <tr> <td>enumeration</td> <td>4</td> <td>documentation &lt;![CDATA[Soggetti colpiti dagli eventi atmosferici 30 gennaio e 18 febbraio 2014 in Veneto]]&gt;</td> </tr> <tr> <td>enumeration</td> <td>5</td> <td>documentation &lt;![CDATA[Soggetti colpiti dagli eventi meteorologici 10-14 ottobre 2014 in Liguria, Piemonte, Emilia Romagna, Toscana, Veneto e Friuli Venezia Giulia]]&gt;</td> </tr> <tr> <td>enumeration</td> <td>6</td> <td>documentation &lt;![CDATA[Soggetti colpiti dagli eventi meteorologici del 19 e 20 settembre 2014 verificatisi nella regione Toscana]]&gt;</td> </tr> <tr> <td>enumeration</td> <td>7</td> <td>documentation &lt;![CDATA[Soggetti colpiti dagli eventi meteorologici dal 1 al 6 settembre 2014 in provincia di Foggia]]&gt;</td> </tr> <tr> <td>enumeration</td> <td>8</td> <td>documentation &lt;![CDATA[Soggetti colpiti da altri eventi eccezionali]]&gt;</td> </tr> </tbody> </table>	Kind	Value	annotation	enumeration	1	documentation <![CDATA[Vittime di richieste estorsive e dell'usura]]>	enumeration	2	documentation <![CDATA[Soggetti colpiti dagli eventi alluvionali del 17 e 19 gennaio 2014 in Emilia Romagna]]>	enumeration	3	documentation <![CDATA[Soggetti interessati dall'emergenza umanitaria legata all'afflusso di migranti dal Nord Africa]]>	enumeration	4	documentation <![CDATA[Soggetti colpiti dagli eventi atmosferici 30 gennaio e 18 febbraio 2014 in Veneto]]>	enumeration	5	documentation <![CDATA[Soggetti colpiti dagli eventi meteorologici 10-14 ottobre 2014 in Liguria, Piemonte, Emilia Romagna, Toscana, Veneto e Friuli Venezia Giulia]]>	enumeration	6	documentation <![CDATA[Soggetti colpiti dagli eventi meteorologici del 19 e 20 settembre 2014 verificatisi nella regione Toscana]]>	enumeration	7	documentation <![CDATA[Soggetti colpiti dagli eventi meteorologici dal 1 al 6 settembre 2014 in provincia di Foggia]]>	enumeration	8	documentation <![CDATA[Soggetti colpiti da altri eventi eccezionali]]>
Kind	Value	annotation																										
enumeration	1	documentation <![CDATA[Vittime di richieste estorsive e dell'usura]]>																										
enumeration	2	documentation <![CDATA[Soggetti colpiti dagli eventi alluvionali del 17 e 19 gennaio 2014 in Emilia Romagna]]>																										
enumeration	3	documentation <![CDATA[Soggetti interessati dall'emergenza umanitaria legata all'afflusso di migranti dal Nord Africa]]>																										
enumeration	4	documentation <![CDATA[Soggetti colpiti dagli eventi atmosferici 30 gennaio e 18 febbraio 2014 in Veneto]]>																										
enumeration	5	documentation <![CDATA[Soggetti colpiti dagli eventi meteorologici 10-14 ottobre 2014 in Liguria, Piemonte, Emilia Romagna, Toscana, Veneto e Friuli Venezia Giulia]]>																										
enumeration	6	documentation <![CDATA[Soggetti colpiti dagli eventi meteorologici del 19 e 20 settembre 2014 verificatisi nella regione Toscana]]>																										
enumeration	7	documentation <![CDATA[Soggetti colpiti dagli eventi meteorologici dal 1 al 6 settembre 2014 in provincia di Foggia]]>																										
enumeration	8	documentation <![CDATA[Soggetti colpiti da altri eventi eccezionali]]>																										
source	<pre> &lt;xs:simpleType name="Eventi_Ecc_Type"&gt;   &lt;xs:restriction base="xs:string"&gt;     &lt;xs:enumeration value="1"&gt;       &lt;xs:annotation&gt;         &lt;xs:documentation&gt;&lt;![CDATA[Vittime di richieste estorsive e dell'usura]]&gt;&lt;/xs:documentation&gt;       &lt;/xs:annotation&gt;     &lt;/xs:enumeration&gt;     &lt;xs:enumeration value="2"&gt;       &lt;xs:annotation&gt;         &lt;xs:documentation&gt;&lt;![CDATA[Soggetti colpiti dagli eventi alluvionali del 17 e 19 gennaio 2014 in Emilia Romagna]]&gt;&lt;/xs:documentation&gt;       &lt;/xs:annotation&gt;     &lt;/xs:enumeration&gt;     &lt;xs:enumeration value="3"&gt;       &lt;xs:annotation&gt;         &lt;xs:documentation&gt;&lt;![CDATA[Soggetti interessati dall'emergenza umanitaria legata all'afflusso di migranti dal Nord Africa]]&gt;&lt;/xs:documentation&gt;       &lt;/xs:annotation&gt;     &lt;/xs:enumeration&gt;     &lt;xs:enumeration value="4"&gt;       &lt;xs:annotation&gt;         &lt;xs:documentation&gt;&lt;![CDATA[Soggetti colpiti dagli eventi atmosferici 30 gennaio e 18 febbraio 2014 in Veneto]]&gt;&lt;/xs:documentation&gt;       &lt;/xs:annotation&gt;     &lt;/xs:enumeration&gt;     &lt;xs:enumeration value="5"&gt;       &lt;xs:annotation&gt;         &lt;xs:documentation&gt;&lt;![CDATA[Soggetti colpiti dagli eventi meteorologici 10-14 ottobre 2014 in Liguria, Piemonte, Emilia Romagna, Toscana, Veneto e Friuli Venezia Giulia]]&gt;&lt;/xs:documentation&gt;       &lt;/xs:annotation&gt;     &lt;/xs:enumeration&gt;     &lt;xs:enumeration value="6"&gt;       &lt;xs:annotation&gt; </pre>																											

	<pre> &lt;xs:documentation&gt;&lt;![CDATA[Soggetti colpiti dagli eventi meteorologici del 19 e 20 settembre 2014 verificatisi nella regione Toscana]]&gt;&lt;/xs:documentation&gt; &lt;/xs:annotation&gt; &lt;/xs:enumeration&gt; &lt;xs:enumeration value="7"&gt; &lt;xs:annotation&gt; &lt;xs:documentation&gt;&lt;![CDATA[Soggetti colpiti dagli eventi meteorologici dal 1 al 6 settembre 2014 in provincia di Foggia]]&gt;&lt;/xs:documentation&gt; &lt;/xs:annotation&gt; &lt;/xs:enumeration&gt; &lt;xs:enumeration value="8"&gt; &lt;xs:annotation&gt; &lt;xs:documentation&gt;&lt;![CDATA[Soggetti colpiti da altri eventi eccezionali]]&gt;&lt;/xs:documentation&gt; &lt;/xs:annotation&gt; &lt;/xs:enumeration&gt; &lt;/xs:restriction&gt; &lt;/xs:simpleType&gt;                 </pre>
--	---

**simpleType Tipo\_Operazione\_Type**

namespace	urn:www.agenziaentrate.gov.it:specificheTecniche:sco:ira		
type	restriction of <a href="#">DatoAN_Type</a>		
properties	base cm:DatoAN_Type		
used by	element <a href="#">Maggiori Valori Type/TipoOperazione</a>		
facets	Kind	Value	annotation
	pattern	(([0-9A-Z-]]&quot;){1}([\.\ / \° \^ \( \) \! \É \È \ Ò U Ü &quot; \ \\ \ +)*	0-9A-Z&amp;]] \-
	enumeration	A	
	enumeration	B	
	enumeration	C	
	enumeration	D	
	enumeration	E	
	enumeration	F	
	enumeration	G	
	enumeration	H	
	enumeration	I	
	enumeration	J	
	enumeration	K	
	enumeration	L	
source	<pre> &lt;xs:simpleType name="Tipo_Operazione_Type"&gt; &lt;xs:restriction base="cm:DatoAN_Type"&gt; &lt;xs:enumeration value="A"/&gt; &lt;xs:enumeration value="B"/&gt; &lt;xs:enumeration value="C"/&gt; &lt;xs:enumeration value="D"/&gt; &lt;xs:enumeration value="E"/&gt; &lt;xs:enumeration value="F"/&gt; &lt;xs:enumeration value="G"/&gt; &lt;xs:enumeration value="H"/&gt; &lt;xs:enumeration value="I"/&gt; &lt;xs:enumeration value="J"/&gt; &lt;xs:enumeration value="K"/&gt; &lt;xs:enumeration value="L"/&gt;                 </pre>		

	<pre>&lt;/xs:restriction&gt; &lt;/xs:simpleType&gt;</pre>
--	---

**element Documento**

diagram													
namespace	urn:www.agenziaentrate.gov.it:specificheTecniche:common												
type	<a href="#">Documento_Type</a>												
properties	content complex abstract true												
attributes	<table border="1"> <thead> <tr> <th>Name</th> <th>Type</th> <th>Use</th> <th>Default</th> <th>Fixed</th> <th>annotation</th> </tr> </thead> <tbody> <tr> <td><a href="#">identificativo</a></td> <td><a href="#">Identificativo_Type</a></td> <td>required</td> <td></td> <td></td> <td></td> </tr> </tbody> </table>	Name	Type	Use	Default	Fixed	annotation	<a href="#">identificativo</a>	<a href="#">Identificativo_Type</a>	required			
Name	Type	Use	Default	Fixed	annotation								
<a href="#">identificativo</a>	<a href="#">Identificativo_Type</a>	required											
source	<pre>&lt;xs:element name="Documento" type="Documento_Type" abstract="true"/&gt;</pre>												

**complexType Documento\_Type**

diagram													
namespace	urn:www.agenziaentrate.gov.it:specificheTecniche:common												
used by	<table border="1"> <thead> <tr> <th>element</th> <th>complexType</th> </tr> </thead> <tbody> <tr> <td><a href="#">Documento</a></td> <td><a href="#">Dichiarazione IRAP_Type</a></td> </tr> </tbody> </table>	element	complexType	<a href="#">Documento</a>	<a href="#">Dichiarazione IRAP_Type</a>								
element	complexType												
<a href="#">Documento</a>	<a href="#">Dichiarazione IRAP_Type</a>												
attributes	<table border="1"> <thead> <tr> <th>Name</th> <th>Type</th> <th>Use</th> <th>Default</th> <th>Fixed</th> <th>annotation</th> </tr> </thead> <tbody> <tr> <td><a href="#">identificativo</a></td> <td><a href="#">Identificativo_Type</a></td> <td>required</td> <td></td> <td></td> <td></td> </tr> </tbody> </table>	Name	Type	Use	Default	Fixed	annotation	<a href="#">identificativo</a>	<a href="#">Identificativo_Type</a>	required			
Name	Type	Use	Default	Fixed	annotation								
<a href="#">identificativo</a>	<a href="#">Identificativo_Type</a>	required											
annotation	documentation Documento trasmesso												
source	<pre>&lt;xs:complexType name="Documento_Type"&gt;   &lt;xs:annotation&gt;     &lt;xs:documentation xml:lang="it"&gt;Documento trasmesso&lt;/xs:documentation&gt;   &lt;/xs:annotation&gt;   &lt;xs:attribute name="identificativo" type="Identificativo_Type" use="required"/&gt; &lt;/xs:complexType&gt;</pre>												

**attribute Documento\_Type/@identificativo**

type	<a href="#">Identificativo_Type</a>						
properties	isRef 0 use required						
facets	<table border="1"> <thead> <tr> <th>Kind</th> <th>Value</th> <th>annotation</th> </tr> </thead> <tbody> <tr> <td>pattern</td> <td>[0-9]{4}[1-9][0-9]{3}[1-9][0-9][0-9]{2}[1-9][0-9]{2}[0-9][1-9][0-9]{3}[1-9][0-9]{4}</td> <td></td> </tr> </tbody> </table>	Kind	Value	annotation	pattern	[0-9]{4}[1-9][0-9]{3}[1-9][0-9][0-9]{2}[1-9][0-9]{2}[0-9][1-9][0-9]{3}[1-9][0-9]{4}	
Kind	Value	annotation					
pattern	[0-9]{4}[1-9][0-9]{3}[1-9][0-9][0-9]{2}[1-9][0-9]{2}[0-9][1-9][0-9]{3}[1-9][0-9]{4}						
source	<pre>&lt;xs:attribute name="identificativo" type="Identificativo_Type" use="required"/&gt;</pre>						

simpleType **Identificativo\_Type**

namespace	urn:www.agenziaentrate.gov.it:specificheTecniche:common
type	restriction of <b>xs:string</b>
properties	base <b>xs:string</b>
used by	attribute <a href="#">Documento_Type/@identificativo</a>
facets	Kind Value annotation pattern [0-9]{4}[1-9][0-9]{3}[1-9][0-9][0-9]{2}[1-9][0-9]{2}[0-9][1-9][0-9]{3}[1-9][0-9]{4}
source	<pre>&lt;xs:simpleType name="Identificativo_Type"&gt;   &lt;xs:restriction base="xs:string"&gt;     &lt;xs:pattern value="[0-9]{4}[1-9][0-9]{3}[1-9][0-9][0-9]{2}[1-9][0-9]{2}[0-9][1-9][0-9]{3}[1-9][0-9]{4}" /&gt;   &lt;/xs:restriction&gt; &lt;/xs:simpleType&gt;</pre>

complexType **Dati\_Anagrafici\_Type**

diagram	
namespace	urn:www.agenziaentrate.gov.it:specificheTecniche:sco:common
children	<a href="#">Cognome</a> <a href="#">Nome</a> <a href="#">Sesso</a> <a href="#">DataNascita</a> <a href="#">ComuneNascita</a> <a href="#">ProvinciaNascita</a>
used by	elements <a href="#">Persone Fisiche_Type/DatiAnagrafici</a> <a href="#">Dati Sottoscrittore_Type/DatiAnagrafici</a> <a href="#">Persone Fisiche_Type/DatiAnagrafici</a> <a href="#">Dati Sottoscrittore_Type/DatiAnagrafici</a>
source	<pre>&lt;xs:complexType name="Dati_Anagrafici_Type"&gt;   &lt;xs:sequence&gt;     &lt;xs:element name="Cognome" type="cm:DatoAN_Type"/&gt;     &lt;xs:element name="Nome" type="cm:DatoAN_Type"/&gt;     &lt;xs:element name="Sesso" type="cm:Sesso_Type"/&gt;     &lt;xs:element name="DataNascita" type="cm:DatoDT_Type"/&gt;     &lt;xs:element name="ComuneNascita" type="cm:DatoAN_Type"/&gt;     &lt;xs:element name="ProvinciaNascita" type="cm:PN_Type" minOccurs="0"/&gt;   &lt;/xs:sequence&gt; &lt;/xs:complexType&gt;</pre>

element **Dati\_Anagrafici\_Type/Cognome**

diagram	
namespace	urn:www.agenziaentrate.gov.it:specificheTecniche:sco:common
type	<a href="#">DatoAN_Type</a>

properties	isRef 0 content simple
facets	Kind Value pattern <code>(([0-9A-Z-])&amp;quot;){1}([\., / ^*\(\)\ \!@ _ &amp;quot; \\ / +)*</code> 0-9A-Z&amp;#92; '\- annotation
source	<code>&lt;xs:element name="Cognome" type="cm:DatoAN_Type"/&gt;</code>

element Dati\_Anagrafici\_Type/Nome

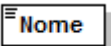
diagram	
namespace	urn:www.agenziaentrate.gov.it:specificheTecniche:sco:common
type	<a href="#">DatoAN_Type</a>
properties	isRef 0 content simple
facets	Kind Value pattern <code>(([0-9A-Z-])&amp;quot;){1}([\., / ^*\(\)\ \!@ _ &amp;quot; \\ / +)*</code> 0-9A-Z&amp;#92; '\- annotation
source	<code>&lt;xs:element name="Nome" type="cm:DatoAN_Type"/&gt;</code>

element Dati\_Anagrafici\_Type/Sesso

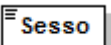
diagram	
namespace	urn:www.agenziaentrate.gov.it:specificheTecniche:sco:common
type	<a href="#">Sesso_Type</a>
properties	isRef 0 content simple
facets	Kind Value pattern <code>(([0-9A-Z-])&amp;quot;){1}([\., / ^*\(\)\ \!@ _ &amp;quot; \\ / +)*</code> 0-9A-Z&amp;#92; '\- annotation enumeration M documentation <![CDATA[Maschio]]> enumeration F documentation <![CDATA[Femmina]]>
source	<code>&lt;xs:element name="Sesso" type="Sesso_Type"/&gt;</code>

element Dati\_Anagrafici\_Type/DataNascita

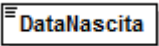
diagram	
namespace	urn:www.agenziaentrate.gov.it:specificheTecniche:sco:common
type	<a href="#">DatoDT_Type</a>
properties	isRef 0 content simple
facets	Kind Value length 8 pattern <code>((([0-9][12][0-9][301])(0[13578]1012)\d{4})) ((([0-9][1-9][12][0-9][30](0[469]11)\d{4})) ((0[1-9]1[0-9]2[0-8])(02)\d{4})) ((29)(02)([02468][048]00)) ((29)(02)([13579][26]00)) ((29)(02)([0-9][0-9][0][48])) ((29)(02)([0-9][0-9][2468][048])) ((29)(02)([0-9][0-9][13579][26]))</code> annotation
source	<code>&lt;xs:element name="DataNascita" type="cm:DatoDT_Type"/&gt;</code>





```

<xs:sequence>
  <xs:element name="CodiceFiscale" type="cm:DatoCF_Type"/>
  <xs:element name="CodiceCarica" type="Codice_Carica_Type"/>
  <xs:element name="CodiceFiscaleSocieta" type="cm:DatoCN_Type"
minOccurs="0"/>
  <xs:element name="DatiAnagrafici" type="Dati_Anagrafici_Type"/>
  <xs:element name="ResidenzaEstera" type="Residenza_Estera_Type"
minOccurs="0"/>
  <xs:element name="Telefono" type="cm:DatoTL_Type" minOccurs="0"/>
  <xs:element name="DataCarica" type="cm:DatoDT_Type" minOccurs="0"/>
  <xs:element name="InizioProcedura" type="cm:DatoDT_Type" minOccurs="0"/>
  <xs:element name="ProceduraNonTerminata" type="cm:DatoCB_Type"
minOccurs="0"/>
  <xs:element name="FineProcedura" type="cm:DatoDT_Type" minOccurs="0"/>
</xs:sequence>
</xs:complexType>
    
```

element **Dati\_Sottoscrittore\_Type/CodiceFiscale**

diagram	
namespace	urn:www.agenziaentrate.gov.it:specificheTecniche:sco:common
type	<a href="#">DatoCF_Type</a>
properties	isRef 0 content simple
facets	Kind Value annotation pattern [0-9]{11}[A-Z]{6}[0-9LMNPQRSTUUV]{2}[A-Z]{1}[0-9LMNPQRSTUUV]{2}[A-Z]{1}[0-9LMNPQRSTUUV]{3}[A-Z]{1}
source	<xs:element name="CodiceFiscale" type="cm:DatoCF_Type"/>

element **Dati\_Sottoscrittore\_Type/CodiceCarica**

diagram	
namespace	urn:www.agenziaentrate.gov.it:specificheTecniche:sco:common
type	<a href="#">Codice_Carica_Type</a>
properties	isRef 0 content simple
facets	Kind Value annotation pattern [1-9]{1}[0-9]* enumeration 1 documentation Rappresentante legale, negoziale o di fatto, socio amministratore enumeration 2 documentation <![CDATA[Rappresentante di minore, inabilitato o interdetto, amministratore di sostegno, ovvero curatore dell'eredità giacente, amministratore dell'eredità]]> enumeration 3 documentation Curatore fallimentare enumeration 4 documentation Commissario liquidatore enumeration 5 documentation Commissario giudiziale enumeration 6 documentation <![CDATA[Rappresentante fiscale di soggetto non residente]]> enumeration 7 documentation Erede enumeration 8 documentation

enumeration	9	<![CDATA[Liquidatore - liquidazione volontaria]]> documentation
enumeration	10	<![CDATA[Soggetto tenuto a presentare dichiarazione in caso di operazioni straordinarie]]> documentation
enumeration	11	<![CDATA[Rappresentante fiscale di soggetto non residente con le limitazioni di cui all'art. 44, comma 3, del D.L. n.331/1993]]> documentation
enumeration	12	<![CDATA[Soggetto esercente l'attività tutoria del minore o interdetto in relazione alla funzione istituzionale rivestita]]> documentation
enumeration	13	<![CDATA[Liquidatore - liquidazione volontaria di ditta individuale periodo ante messa in liquidazione]]> documentation
enumeration	14	Amministratore di condominio documentation
enumeration	15	<![CDATA[Soggetto che sottoscrive la dichiarazione per conto di una pubblica amministrazione]]> documentation
source	<xs:element name="CodiceCarica" type="Codice_Carica_Type"/>	

element **Dati\_Sottoscrittore\_Type/CodiceFiscaleSocieta**

diagram		
namespace	urn:www.agenziaentrate.gov.it:specificheTecniche:sco:common	
type	<a href="#">DatoCN_Type</a>	
properties	isRef 0 minOcc 0 maxOcc 1 content simple	
facets	Kind Value annotation length 11 pattern [0-9]{11}	
source	<xs:element name="CodiceFiscaleSocieta" type="cm:DatoCN_Type" minOccurs="0"/>	

element **Dati\_Sottoscrittore\_Type/DatiAnagrafici**

diagram		
namespace	urn:www.agenziaentrate.gov.it:specificheTecniche:sco:common	
type	<a href="#">Dati_Anagrafici_Type</a>	

properties	isRef 0 content complex
children	<a href="#">Cognome</a> <a href="#">Nome</a> <a href="#">Sesso</a> <a href="#">DataNascita</a> <a href="#">ComuneNascita</a> <a href="#">ProvinciaNascita</a>
source	<xs:element name="DatiAnagrafici" type="Dati_Anagrafici_Type"/>

element **Dati\_Sottoscrittore\_Type/ResidenzaEstera**

diagram	
namespace	urn:www.agenziaentrate.gov.it:specificheTecniche:sco:common
type	<a href="#">Residenza_Estera_Type</a>
properties	isRef 0 minOcc 0 maxOcc 1 content complex
children	<a href="#">CodiceStatoEstero</a> <a href="#">StatoFederato</a> <a href="#">LocalitaEstero</a> <a href="#">IndirizzoEstero</a>
source	<xs:element name="ResidenzaEstera" type="Residenza_Estera_Type" minOccurs="0"/>

element **Dati\_Sottoscrittore\_Type/Telefono**

diagram	
namespace	urn:www.agenziaentrate.gov.it:specificheTecniche:sco:common
type	<a href="#">DatoTL_Type</a>
properties	isRef 0 minOcc 0 maxOcc 1 content simple
facets	Kind Value annotation pattern [0-9]*
source	<xs:element name="Telefono" type="cm:DatoTL_Type" minOccurs="0"/>

element **Dati\_Sottoscrittore\_Type/DataCarica**

diagram	
namespace	urn:www.agenziaentrate.gov.it:specificheTecniche:sco:common
type	<a href="#">DatoDT_Type</a>
properties	isRef 0 minOcc 0 maxOcc 1

	content simple	
facets	Kind Value length 8 pattern ((([0][1-9][12][0-9]3[01])(0[13578]10 12)\d{4}))(((0[1-9][12][0-9]30)(0[469]11)\d{4}))(((0[1-9]1[0-9]2[0-8])(02)\d{4}))(((29)(02)[02468][048]00))(((29)(02)[13579][26]00))(((29)(02)[0-9][0-9][0][48]))(((29)(02)[0-9][0-9][2468][048]))(((29)(02)[0-9][0-9][13579][26]))	annotation
source	<xs:element name="DataCarica" type="cm:DatoDT_Type" minOccurs="0"/>	

element Dati **Sottoscrittore\_Type/InizioProcedura**

diagram		
namespace	urn:www.agenziaentrate.gov.it:specificheTecniche:sco:common	
type	<a href="#">DatoDT_Type</a>	
properties	isRef 0 minOcc 0 maxOcc 1 content simple	
facets	Kind Value length 8 pattern ((([0][1-9][12][0-9]3[01])(0[13578]10 12)\d{4}))(((0[1-9][12][0-9]30)(0[469]11)\d{4}))(((0[1-9]1[0-9]2[0-8])(02)\d{4}))(((29)(02)[02468][048]00))(((29)(02)[13579][26]00))(((29)(02)[0-9][0-9][0][48]))(((29)(02)[0-9][0-9][2468][048]))(((29)(02)[0-9][0-9][13579][26]))	annotation
source	<xs:element name="InizioProcedura" type="cm:DatoDT_Type" minOccurs="0"/>	

element Dati **Sottoscrittore\_Type/ProceduraNonTerminata**

diagram		
namespace	urn:www.agenziaentrate.gov.it:specificheTecniche:sco:common	
type	<a href="#">DatoCB_Type</a>	
properties	isRef 0 minOcc 0 maxOcc 1 content simple	
facets	Kind Value pattern [01]	annotation
source	<xs:element name="ProceduraNonTerminata" type="cm:DatoCB_Type" minOccurs="0"/>	

element Dati **Sottoscrittore\_Type/FineProcedura**

diagram		
namespace	urn:www.agenziaentrate.gov.it:specificheTecniche:sco:common	
type	<a href="#">DatoDT_Type</a>	
properties	isRef 0 minOcc 0 maxOcc 1 content simple	
facets	Kind Value length 8	annotation

pattern	((([0-9][1-9][12][0-9]3[01])(0[13578]10 12)\d{4}))((([0][1-9][12][0-9]30)(0[469]11)\d{4}))((([0][1-9]1[0-9]2[0-8])(02)\d{4}))((([29](02)[02468][048]00))((([29](02)[13579][26]00))((([29](02)[0-9][0-9][0][48]))((([29](02)[0-9][0-9][2468][048]))((([29](02)[0-9][0-9][13579][26]))))
source	<xs:element name="FineProcedura" type="cm:DatoDT_Type" minOccurs="0"/>

complexType **Domicilio\_EE\_Type**

diagram	
namespace	urn:www.agenziaentrate.gov.it:specificheTecniche:sco:common
children	<a href="#">Comune</a> <a href="#">Provincia</a> <a href="#">CodiceComune</a> <a href="#">Indirizzo</a> <a href="#">Cap</a> <a href="#">DataVariazione</a>
used by	element <a href="#">Soggetti Diversi Da PF Type/SedeLegale</a>
source	<pre>&lt;xs:complexType name="Domicilio_EE_Type"&gt;   &lt;xs:sequence&gt;     &lt;xs:element name="Comune" type="cm:DatoAN_Type"/&gt;     &lt;xs:element name="Provincia" type="cm:PE_Type" minOccurs="0"/&gt;     &lt;xs:element name="CodiceComune" type="cm:DatoAN_Type" minOccurs="0"/&gt;     &lt;xs:element name="Indirizzo" type="cm:DatoAN_Type" minOccurs="0"/&gt;     &lt;xs:element name="Cap" type="cm:DatoCP_Type" minOccurs="0"/&gt;     &lt;xs:element name="DataVariazione" type="cm:DatoD6_Type" minOccurs="0"/&gt;   &lt;/xs:sequence&gt; &lt;/xs:complexType&gt;</pre>

element **Domicilio\_EE\_Type/Comune**

diagram	
namespace	urn:www.agenziaentrate.gov.it:specificheTecniche:sco:common
type	<a href="#">DatoAN_Type</a>
properties	isRef 0 content simple
facets	Kind Value pattern ([0-9A-Z-] \&quot;){1}([\ \., /°\^\(\)\ À É È Ì Ò Ù Ü \&quot; \  \+)* annotation 0-9A-Z&amp;]] \-
source	<xs:element name="Comune" type="cm:DatoAN_Type"/>

element **Domicilio\_EE\_Type/Provincia**

diagram	
---------	--

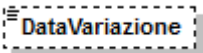

element **Domicilio\_EE\_Type/DataVariazione**

diagram	
namespace	urn:www.agenziaentrate.gov.it:specificheTecniche:sco:common
type	<a href="#">DatoD6_Type</a>
properties	isRef 0 minOcc 0 maxOcc 1 content simple
facets	Kind Value annotation length 6 pattern ((0[0-9]) (1[0-2]))((19 20)[0-9][0-9])
source	<code>&lt;xs:element name="DataVariazione" type="cm:DatoD6_Type" minOccurs="0"/&gt;</code>

complexType **Domicilio\_Fiscale\_Type**

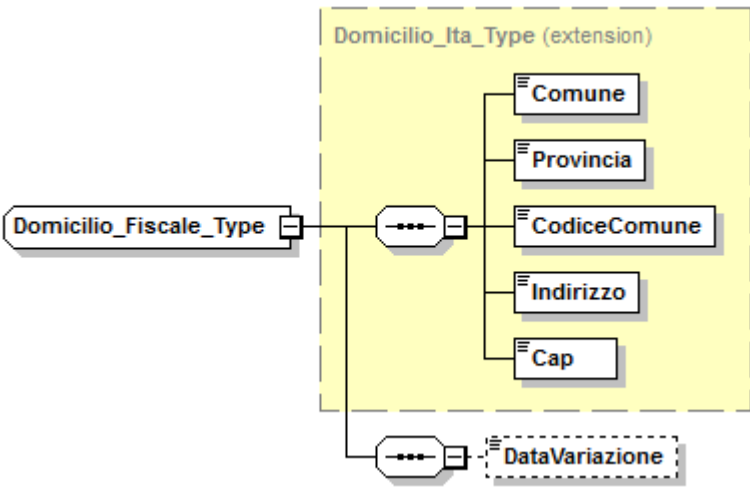
diagram	
namespace	urn:www.agenziaentrate.gov.it:specificheTecniche:sco:common
type	extension of <a href="#">Domicilio_Ita_Type</a>
properties	base Domicilio_Ita_Type
children	<a href="#">Comune</a> <a href="#">Provincia</a> <a href="#">CodiceComune</a> <a href="#">Indirizzo</a> <a href="#">Cap</a> <a href="#">DataVariazione</a>
used by	element <a href="#">Soggetti Diversi Da PF_Type/DomicilioFiscale</a>
source	<pre>&lt;xs:complexType name="Domicilio_Fiscale_Type"&gt;   &lt;xs:complexContent&gt;     &lt;xs:extension base="Domicilio_Ita_Type"&gt;       &lt;xs:sequence&gt;         &lt;xs:element name="DataVariazione" type="cm:DatoD6_Type" minOccurs="0"/&gt;       &lt;/xs:sequence&gt;     &lt;/xs:extension&gt;   &lt;/xs:complexContent&gt; &lt;/xs:complexType&gt;</pre>

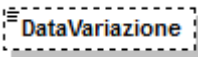

element **Domicilio\_Fiscale\_Type/DataVariazione**

diagram	
namespace	urn:www.agenziaentrate.gov.it:specificheTecniche:sco:common
type	<a href="#">DatoD6_Type</a>
properties	isRef 0 minOcc 0 maxOcc 1 content simple
facets	Kind Value annotation length 6 pattern ((0[0-9]) (1[0-2]))((19 20)[0-9][0-9])
source	<code>&lt;xs:element name="DataVariazione" type="cm:DatoD6_Type" minOccurs="0"/&gt;</code>

complexType **Domicilio\_Ita\_Type**

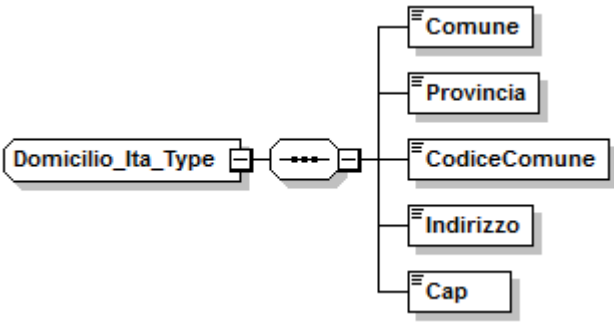
diagram	
namespace	urn:www.agenziaentrate.gov.it:specificheTecniche:sco:common
children	<a href="#">Comune</a> <a href="#">Provincia</a> <a href="#">CodiceComune</a> <a href="#">Indirizzo</a> <a href="#">Cap</a>
used by	complexType <a href="#">Domicilio_Fiscale_Type</a> <a href="#">Residenza_Anagrafica_Type</a>
source	<code>&lt;xs:complexType name="Domicilio_Ita_Type"&gt; &lt;xs:sequence&gt; &lt;xs:element name="Comune" type="cm:DatoAN_Type"/&gt; &lt;xs:element name="Provincia" type="cm:PR_Type"/&gt; &lt;xs:element name="CodiceComune" type="cm:DatoAN_Type"/&gt; &lt;xs:element name="Indirizzo" type="cm:DatoAN_Type"/&gt; &lt;xs:element name="Cap" type="cm:DatoCP_Type"/&gt; &lt;/xs:sequence&gt; &lt;/xs:complexType&gt;</code>

element **Domicilio\_Ita\_Type/Comune**

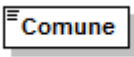
diagram	
namespace	urn:www.agenziaentrate.gov.it:specificheTecniche:sco:common
type	<a href="#">DatoAN_Type</a>
properties	isRef 0 content simple
facets	Kind Value annotation pattern ([0-9A-Z-] \&quot;){1}([\., / \° \^ \( \) \&Agrave; \&Egrave; \&Ograve; \&Ugrave; \&quot; \n \r +)* 0-9A-Z&amp;#39; '\ -
source	<code>&lt;xs:element name="Comune" type="cm:DatoAN_Type"/&gt;</code>

**element Domicilio\_Ita\_Type/Provincia**

diagram	
namespace	urn:www.agenziaentrate.gov.it:specificheTecniche:sco:common
type	<a href="#">PR_Type</a>
properties	isRef 0 content simple
source	<xs:element name="Provincia" type="cm:PR_Type"/>

**element Domicilio\_Ita\_Type/CodiceComune**

diagram	
namespace	urn:www.agenziaentrate.gov.it:specificheTecniche:sco:common
type	<a href="#">DatoAN_Type</a>
properties	isRef 0 content simple
facets	Kind Value annotation pattern ([0-9A-Z-])&quot;){1}([\., / ° ^\ (\ )\ À É È Ì Ò Ù Ü &quot; \  \ +)* 0-9A-Z&amp;]] \-
source	<xs:element name="CodiceComune" type="cm:DatoAN_Type"/>

**element Domicilio\_Ita\_Type/Indirizzo**

diagram	
namespace	urn:www.agenziaentrate.gov.it:specificheTecniche:sco:common
type	<a href="#">DatoAN_Type</a>
properties	isRef 0 content simple
facets	Kind Value annotation pattern ([0-9A-Z-])&quot;){1}([\., / ° ^\ (\ )\ À É È Ì Ò Ù Ü &quot; \  \ +)* 0-9A-Z&amp;]] \-
source	<xs:element name="Indirizzo" type="cm:DatoAN_Type"/>

**element Domicilio\_Ita\_Type/Cap**

diagram	
namespace	urn:www.agenziaentrate.gov.it:specificheTecniche:sco:common
type	<a href="#">DatoCP_Type</a>
properties	isRef 0 content simple
facets	Kind Value annotation pattern [0-9]{5}
source	<xs:element name="Cap" type="cm:DatoCP_Type"/>

complexType **Firma\_Revisore\_Type**

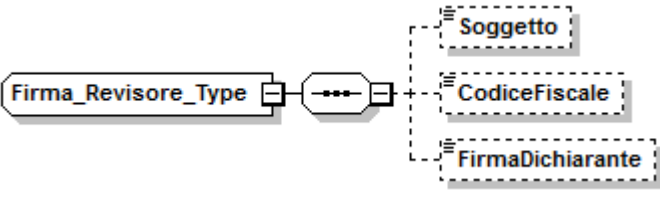
diagram	
namespace	urn:www.agenziaentrate.gov.it:specificheTecniche:sco:common
children	<a href="#">Soggetto</a> <a href="#">CodiceFiscale</a> <a href="#">FirmaDichiarante</a>
used by	element <a href="#">Firma_Dichiarazione_Type/FirmaRevisore</a>
source	<pre> &lt;xs:complexType name="Firma_Revisore_Type"&gt;   &lt;xs:sequence&gt;     &lt;xs:element name="Soggetto" minOccurs="0"&gt;       &lt;xs:simpleType&gt;         &lt;xs:restriction base="cm:DatoNP_Type"&gt;           &lt;xs:pattern value="[1-4]"/&gt;         &lt;/xs:restriction&gt;       &lt;/xs:simpleType&gt;     &lt;/xs:element&gt;     &lt;xs:element name="CodiceFiscale" type="cm:DatoCF_Type" minOccurs="0"/&gt;     &lt;xs:element name="FirmaDichiarante" type="cm:DatoCB_Type" minOccurs="0"/&gt;   &lt;/xs:sequence&gt; &lt;/xs:complexType&gt; </pre>

element **Firma\_Revisore\_Type/Soggetto**

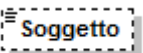
diagram									
namespace	urn:www.agenziaentrate.gov.it:specificheTecniche:sco:common								
type	restriction of <a href="#">DatoNP_Type</a>								
properties	<table border="0"> <tr><td>isRef</td><td>0</td></tr> <tr><td>minOcc</td><td>0</td></tr> <tr><td>maxOcc</td><td>1</td></tr> <tr><td>content</td><td>simple</td></tr> </table>	isRef	0	minOcc	0	maxOcc	1	content	simple
isRef	0								
minOcc	0								
maxOcc	1								
content	simple								
facets	<table border="0"> <tr><td>Kind</td><td>Value</td><td>annotation</td></tr> <tr><td>pattern</td><td>[1-4]</td><td></td></tr> </table>	Kind	Value	annotation	pattern	[1-4]			
Kind	Value	annotation							
pattern	[1-4]								
source	<pre> &lt;xs:element name="Soggetto" minOccurs="0"&gt;   &lt;xs:simpleType&gt;     &lt;xs:restriction base="cm:DatoNP_Type"&gt;       &lt;xs:pattern value="[1-4]"/&gt;     &lt;/xs:restriction&gt;   &lt;/xs:simpleType&gt; &lt;/xs:element&gt; </pre>								

element **Firma\_Revisore\_Type/CodiceFiscale**

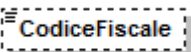
diagram	
namespace	urn:www.agenziaentrate.gov.it:specificheTecniche:sco:common
type	<a href="#">DatoCF_Type</a>

properties	isRef 0 minOcc 0 maxOcc 1 content simple	
facets	Kind Value pattern [0-9]{11}[A-Z]{6}[0-9LMNPQRSTUVWXYZ]{2}[A-Z]{1}[0-9LMNPQRSTUVWXYZ]{2}[A-Z]{1}[0-9LMNPQRSTUVWXYZ]{3}[A-Z]{1}	annotation
source	<xs:element name="CodiceFiscale" type="cm:DatoCF_Type" minOccurs="0"/>	

element **Firma\_Revisore\_Type/FirmaDichiarante**

diagram		
namespace	urn:www.agenziaentrate.gov.it:specificheTecniche:sco:common	
type	<a href="#">DatoCB_Type</a>	
properties	isRef 0 minOcc 0 maxOcc 1 content simple	
facets	Kind Value pattern [01]	annotation
source	<xs:element name="FirmaDichiarante" type="cm:DatoCB_Type" minOccurs="0"/>	

complexType **Firma\_Type**

diagram		
namespace	urn:www.agenziaentrate.gov.it:specificheTecniche:sco:common	
children	<a href="#">Firma</a> <a href="#">CodiceFiscale</a>	
source	<pre>&lt;xs:complexType name="Firma_Type"&gt;   &lt;xs:sequence&gt;     &lt;xs:element name="Firma" type="cm:DatoCB_Type" minOccurs="0"/&gt;     &lt;xs:element name="CodiceFiscale" minOccurs="0"&gt;       &lt;xs:simpleType&gt;         &lt;xs:restriction base="xs:string"&gt;           &lt;xs:pattern value="([0-9A-Z\-\&amp;quot;]{0,1})([0-9A-Z&amp;amp;#92;] \\ +)*"/&gt;         &lt;/xs:restriction&gt;       &lt;/xs:simpleType&gt;     &lt;/xs:element&gt;   &lt;/xs:sequence&gt; &lt;/xs:complexType&gt;</pre>	

element **Firma\_Type/Firma**

diagram		
namespace	urn:www.agenziaentrate.gov.it:specificheTecniche:sco:common	
type	<a href="#">DatoCB_Type</a>	

properties	isRef 0 minOcc 0 maxOcc 1 content simple
facets	Kind Value annotation pattern [01]
source	<xs:element name="Firma" type="cm:DatoCB_Type" minOccurs="0"/>

element **Firma\_Type/CodiceFiscale**

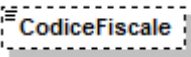
diagram	
namespace	urn:www.agenziaentrate.gov.it:specificheTecniche:sco:common
type	restriction of <b>xs:string</b>
properties	isRef 0 minOcc 0 maxOcc 1 content simple
facets	Kind Value annotation pattern ([0-9A-Z-] \&quot;){0,1}([0-9A-Z&amp;] \\ \\. \\s / ° \\^\\(\\) À É È Ì Ò Ù Ü &quot; \\ \\ \\+)*
source	<xs:element name="CodiceFiscale" minOccurs="0"> <xs:simpleType <xs:restriction base="xs:string"> <xs:pattern value="([0-9A-Z-] \&quot;){0,1}([0-9A-Z&amp;] \\ \\. \\s / ° \\^\\(\\) À É È Ì Ò Ù Ü &quot; \\ \\ \\+)*"/> </xs:restriction> </xs:simpleType> </xs:element>

complexType **Frontespizio\_Type**

diagram	
namespace	urn:www.agenziaentrate.gov.it:specificheTecniche:sco:common
children	<a href="#">SoggettoFiscale</a>
used by	complexType <a href="#">Frontespizio IRAP_Type</a>
source	<xs:complexType name="Frontespizio_Type"> <xs:sequence> <xs:element name="SoggettoFiscale" type="Soggetto_Fiscale_Type"/> </xs:sequence> </xs:complexType>

element **Frontespizio\_Type/SoggettoFiscale**

diagram	
namespace	urn:www.agenziaentrate.gov.it:specificheTecniche:sco:common
type	<a href="#">Soggetto_Fiscale_Type</a>
properties	isRef 0 content complex
children	<a href="#">CodiceFiscale</a> <a href="#">Email</a> <a href="#">Telefono</a> <a href="#">Fax</a>
source	<code>&lt;xs:element name="SoggettoFiscale" type="Soggetto_Fiscale_Type"/&gt;</code>

complexType **Impegno\_A\_Trasmettere\_Type**

diagram	
namespace	urn:www.agenziaentrate.gov.it:specificheTecniche:sco:common
children	<a href="#">CFintermediario</a> <a href="#">NumerolscrAlboCAF</a> <a href="#">ImpegnoATrasmettere</a> <a href="#">RicezioneAvvisoTelem</a> <a href="#">DataImpegno</a> <a href="#">FirmaIntermediario</a>
used by	element <a href="#">Frontespizio_IRAP_Type/ImpegnoATrasmettere</a>
source	<pre> &lt;xs:complexType name="Impegno_A_Trasmettere_Type"&gt;   &lt;xs:sequence&gt;     &lt;xs:element name="CFintermediario" type="cm:DatoCF_Type"/&gt;     &lt;xs:element name="NumerolscrAlboCAF" minOccurs="0"&gt;       &lt;xs:simpleType&gt;         &lt;xs:restriction base="cm:DatoNU_Type"&gt;           &lt;xs:maxLength value="5"/&gt;         &lt;/xs:restriction&gt;       &lt;/xs:simpleType&gt;     &lt;/xs:element&gt;     &lt;xs:element name="ImpegnoATrasmettere"&gt;       &lt;xs:simpleType&gt;         &lt;xs:restriction base="cm:DatoNP_Type"&gt;           &lt;xs:pattern value="1 2"/&gt;           &lt;xs:enumeration value="1"/&gt;         &lt;/xs:restriction&gt;       &lt;/xs:simpleType&gt;     &lt;/xs:element&gt;   &lt;/xs:sequence&gt; &lt;/xs:complexType&gt; </pre>

<pre> &lt;xs:enumeration value="2"/&gt; &lt;/xs:restriction&gt; &lt;/xs:simpleType&gt; &lt;/xs:element&gt; &lt;xs:element name="RicezioneAvvisoTelem" type="cm:DatoCB_Type" minOccurs="0"/&gt; &lt;xs:element name="DataImpegno" type="cm:DatoDT_Type"/&gt; &lt;xs:element name="FirmaIntermediario" type="cm:DatoCB_Type"/&gt; &lt;/xs:sequence&gt; &lt;/xs:complexType&gt;                 </pre>
---

**element Impegno\_A Trasmettere\_Type/CFintermediario**

diagram	
namespace	urn:www.agenziaentrate.gov.it:specificheTecniche:sco:common
type	<a href="#">DatoCF_Type</a>
properties	isRef 0 content simple
facets	Kind Value annotation pattern [0-9]{11}[A-Z]{6}[0-9LMNPQRSTU]{2}[A-Z]{1}[0-9LMNPQRSTU]{2}[A-Z]{1}[0-9LMNPQRSTU]{3}[A-Z]{1}
source	<pre>&lt;xs:element name="CFintermediario" type="cm:DatoCF_Type"/&gt;</pre>

**element Impegno\_A Trasmettere\_Type/NumerolscrAlboCAF**

diagram	
namespace	urn:www.agenziaentrate.gov.it:specificheTecniche:sco:common
type	restriction of <a href="#">DatoNU_Type</a>
properties	isRef 0 minOcc 0 maxOcc 1 content simple
facets	Kind Value annotation maxLength 5 pattern (\-[1-9][1-9])[0-9]*
source	<pre> &lt;xs:element name="NumerolscrAlboCAF" minOccurs="0"&gt; &lt;xs:simpleType&gt; &lt;xs:restriction base="cm:DatoNU_Type" value="5"/&gt; &lt;/xs:restriction&gt; &lt;/xs:simpleType&gt; &lt;/xs:element&gt;                 </pre>

**element Impegno\_A Trasmettere\_Type/ImpegnoATrasmettere**

diagram	
namespace	urn:www.agenziaentrate.gov.it:specificheTecniche:sco:common
type	restriction of <a href="#">DatoNP_Type</a>

properties	isRef 0 content simple
facets	Kind Value annotation pattern 1 2 enumeration 1 enumeration 2
source	<pre> &lt;xs:element name="ImpegnoATrasmettere"&gt;   &lt;xs:simpleType&gt;     &lt;xs:restriction base="cm:DatoNP_Type"&gt;       &lt;xs:pattern value="1 2"/&gt;       &lt;xs:enumeration value="1"/&gt;       &lt;xs:enumeration value="2"/&gt;     &lt;/xs:restriction&gt;   &lt;/xs:simpleType&gt; &lt;/xs:element&gt; </pre>

**element Impegno\_A Trasmettere\_Type/RicezioneAvvisoTelem**

diagram	
namespace	urn:www.agenziaentrate.gov.it:specificheTecniche:sco:common
type	<a href="#">DatoCB_Type</a>
properties	isRef 0 minOcc 0 maxOcc 1 content simple
facets	Kind Value annotation pattern [01]
source	<pre> &lt;xs:element name="RicezioneAvvisoTelem" type="cm:DatoCB_Type"   minOccurs="0"/&gt; </pre>

**element Impegno\_A Trasmettere\_Type/DataImpegno**

diagram	
namespace	urn:www.agenziaentrate.gov.it:specificheTecniche:sco:common
type	<a href="#">DatoDT_Type</a>
properties	isRef 0 content simple
facets	Kind Value annotation length 8 pattern ((([0][1-9]][12][0-9]3[01])([0][13578]10 12)(\d{4})) ((([0][1-9]][12][0-9]30)([0][469]11)(\d{4})) (([0][1-9]1[0-9]2[0-8])([02](\d{4})) ((29)(02)([02468][048]00)) ((29)(02)([13579][26]00)) ((29)(02)([0-9][0-9][0][48])) ((29)(02)([0-9][0-9][2468][048])) ((29)(02)([0-9][0-9][13579][26]))))
source	<pre> &lt;xs:element name="DataImpegno" type="cm:DatoDT_Type"/&gt; </pre>

**element Impegno\_A Trasmettere\_Type/FirmaIntermediario**

diagram	
namespace	urn:www.agenziaentrate.gov.it:specificheTecniche:sco:common



type	<a href="#">DatoCB_Type</a>
properties	isRef 0 content simple
facets	Kind Value annotation pattern [01]
source	<xs:element name="FirmaIntermediario" type="cm:DatoCB_Type"/>

complexType **Persone\_Fisiche\_Type**

diagram	
namespace	urn:www.agenziaentrate.gov.it:specificheTecniche:sco:common
children	<a href="#">DatiAnagrafici</a> <a href="#">ResidenzaAnagrafica</a>
source	<pre> &lt;xs:complexType name="Persone_Fisiche_Type"&gt;   &lt;xs:sequence&gt;     &lt;xs:element name="DatiAnagrafici" type="Dati_Anagrafici_Type"/&gt;     &lt;xs:element name="ResidenzaAnagrafica" type="Residenza_Anagrafica_Type"/&gt;   &lt;/xs:sequence&gt; &lt;/xs:complexType&gt;                     </pre>

element **Persone\_Fisiche\_Type/DatiAnagrafici**

diagram	
namespace	urn:www.agenziaentrate.gov.it:specificheTecniche:sco:common
type	<a href="#">Dati_Anagrafici_Type</a>
properties	isRef 0 content complex
children	<a href="#">Cognome</a> <a href="#">Nome</a> <a href="#">Sesso</a> <a href="#">DataNascita</a> <a href="#">ComuneNascita</a> <a href="#">ProvinciaNascita</a>
source	<xs:element name="DatiAnagrafici" type="Dati_Anagrafici_Type"/>

element **Persone\_Fisiche\_Type/ResidenzaAnagrafica**

diagram	
namespace	urn:www.agenziaentrate.gov.it:specificheTecniche:sco:common
type	<a href="#">Residenza_Anagrafica_Type</a>
properties	isRef 0 content complex
children	<a href="#">Comune</a> <a href="#">Provincia</a> <a href="#">CodiceComune</a> <a href="#">Indirizzo</a> <a href="#">Cap</a> <a href="#">DataVariazione</a>
source	<xs:element name="ResidenzaAnagrafica" type="Residenza_Anagrafica_Type"/>

complexType **Residenza\_Anagrafica\_Type**

diagram	
namespace	urn:www.agenziaentrate.gov.it:specificheTecniche:sco:common
type	extension of <a href="#">Domicilio_Ita_Type</a>
properties	base Domicilio_Ita_Type
children	<a href="#">Comune</a> <a href="#">Provincia</a> <a href="#">CodiceComune</a> <a href="#">Indirizzo</a> <a href="#">Cap</a> <a href="#">DataVariazione</a>
used by	element <a href="#">Persone_Fisiche_Type/ResidenzaAnagrafica</a>
source	<pre> &lt;xs:complexType name="Residenza_Anagrafica_Type"&gt;   &lt;xs:complexContent&gt;     &lt;xs:extension base="Domicilio_Ita_Type"&gt;       &lt;xs:sequence&gt;         &lt;xs:element name="DataVariazione" type="cm:DatoDT_Type" minOccurs="0"/&gt;       &lt;/xs:sequence&gt;     &lt;/xs:extension&gt;   &lt;/xs:complexContent&gt; &lt;/xs:complexType&gt; </pre>

<pre> &lt;/xs:sequence&gt; &lt;/xs:extension&gt; &lt;/xs:complexContent&gt; &lt;/xs:complexType&gt;                 </pre>
--

element **Residenza\_Anagrafica\_Type/DataVariazione**

diagram	
namespace	urn:www.agenziaentrate.gov.it:specificheTecniche:sco:common
type	<a href="#">DatoDT_Type</a>
properties	isRef 0 minOcc 0 maxOcc 1 content simple
facets	Kind Value annotation length 8 pattern ((([0-9][12][0-9]]3[01])([013578][10 12](\d{4}))) ([0][1-9][12][0-9]]30)([0469][11](\d{4}))) ([01-9][1[0-9]]2[0-8])(02)(\d{4}))) ((29)(02)([02468][048]00)) ((29)(02)([13579][26]00)) ((29)(02)([0-9][0-9][0][48])) ((29)(02)([0-9][0-9][2468][048])) ((29)(02)([0-9][0-9][13579][26]))
source	<xs:element name="DataVariazione" type="cm:DatoDT_Type" minOccurs="0"/>

complexType **Residenza\_Estera\_Type**

diagram	
namespace	urn:www.agenziaentrate.gov.it:specificheTecniche:sco:common
children	<a href="#">CodiceStatoEstero</a> <a href="#">StatoFederato</a> <a href="#">LocalitaEstero</a> <a href="#">IndirizzoEstero</a>
used by	element <a href="#">Dati_Sottoscrittore_Type/ResidenzaEstera</a>
source	<pre> &lt;xs:complexType name="Residenza_Estera_Type"&gt;   &lt;xs:sequence&gt;     &lt;xs:element name="CodiceStatoEstero"&gt;       &lt;xs:simpleType&gt;         &lt;xs:restriction base="cm:DatoAN_Type"&gt;           &lt;xs:maxLength value="3"/&gt;           &lt;xs:minLength value="3"/&gt;         &lt;/xs:restriction&gt;       &lt;/xs:simpleType&gt;     &lt;/xs:element&gt;     &lt;xs:element name="StatoFederato" minOccurs="0"&gt;       &lt;xs:simpleType&gt;         &lt;xs:restriction base="cm:DatoAN_Type"&gt;           &lt;xs:maxLength value="24"/&gt;         &lt;/xs:restriction&gt;       &lt;/xs:simpleType&gt;     &lt;/xs:element&gt;   &lt;/xs:sequence&gt; &lt;/xs:complexType&gt;                 </pre>

<pre>&lt;xs:element name="LocalitaEstero" type="cm:DatoAN_Type" minOccurs="0"/&gt; &lt;xs:element name="IndirizzoEstero" type="cm:DatoAN_Type"/&gt; &lt;/xs:sequence&gt; &lt;/xs:complexType&gt;</pre>
--

element **Residenza\_Estera\_Type/CodiceStatoEstero**

diagram													
namespace	urn:www.agenziaentrate.gov.it:specificheTecniche:sco:common												
type	restriction of <a href="#">DatoAN_Type</a>												
properties	isRef 0 content simple												
facets	<table border="1"> <thead> <tr> <th>Kind</th> <th>Value</th> <th>annotation</th> </tr> </thead> <tbody> <tr> <td>minLength</td> <td>3</td> <td></td> </tr> <tr> <td>maxLength</td> <td>3</td> <td></td> </tr> <tr> <td>pattern</td> <td>(([0-9A-Z-] &amp;quot;){1}([\.\, / ° ^\(\\) À É Ê Ï Ó Ü Û &amp;quot; \\ \\ +)*</td> <td>0-9A-Z&amp;amp; ]" ^-</td> </tr> </tbody> </table>	Kind	Value	annotation	minLength	3		maxLength	3		pattern	(([0-9A-Z-] &quot;){1}([\.\, / ° ^\(\\) À É Ê Ï Ó Ü Û &quot; \\ \\ +)*	0-9A-Z&amp; ]" ^-
Kind	Value	annotation											
minLength	3												
maxLength	3												
pattern	(([0-9A-Z-] &quot;){1}([\.\, / ° ^\(\\) À É Ê Ï Ó Ü Û &quot; \\ \\ +)*	0-9A-Z&amp; ]" ^-											
source	<pre>&lt;xs:element name="CodiceStatoEstero"&gt;   &lt;xs:simpleType&gt;     &lt;xs:restriction base="cm:DatoAN_Type"&gt;       &lt;xs:maxLength value="3"/&gt;       &lt;xs:minLength value="3"/&gt;     &lt;/xs:restriction&gt;   &lt;/xs:simpleType&gt; &lt;/xs:element&gt;</pre>												

element **Residenza\_Estera\_Type/StatoFederato**

diagram										
namespace	urn:www.agenziaentrate.gov.it:specificheTecniche:sco:common									
type	restriction of <a href="#">DatoAN_Type</a>									
properties	isRef 0 minOcc 0 maxOcc 1 content simple									
facets	<table border="1"> <thead> <tr> <th>Kind</th> <th>Value</th> <th>annotation</th> </tr> </thead> <tbody> <tr> <td>maxLength</td> <td>24</td> <td></td> </tr> <tr> <td>pattern</td> <td>(([0-9A-Z-] &amp;quot;){1}([\.\, / ° ^\(\\) À É Ê Ï Ó Ü Û &amp;quot; \\ \\ +)*</td> <td>0-9A-Z&amp;amp; ]" ^-</td> </tr> </tbody> </table>	Kind	Value	annotation	maxLength	24		pattern	(([0-9A-Z-] &quot;){1}([\.\, / ° ^\(\\) À É Ê Ï Ó Ü Û &quot; \\ \\ +)*	0-9A-Z&amp; ]" ^-
Kind	Value	annotation								
maxLength	24									
pattern	(([0-9A-Z-] &quot;){1}([\.\, / ° ^\(\\) À É Ê Ï Ó Ü Û &quot; \\ \\ +)*	0-9A-Z&amp; ]" ^-								
source	<pre>&lt;xs:element name="StatoFederato" minOccurs="0"&gt;   &lt;xs:simpleType&gt;     &lt;xs:restriction base="cm:DatoAN_Type"&gt;       &lt;xs:maxLength value="24"/&gt;     &lt;/xs:restriction&gt;   &lt;/xs:simpleType&gt; &lt;/xs:element&gt;</pre>									

element **Residenza\_Estera\_Type/LocalitaEstero**

diagram	
---------	--

namespace	urn:www.agenziaentrate.gov.it:specificheTecniche:sco:common
type	<a href="#">DatoAN_Type</a>
properties	isRef 0 minOcc 0 maxOcc 1 content simple
facets	Kind Value pattern ([0-9A-Z-] \&quot;){1}([\ \., / ° °\ (\ )À È É Ì Ò Ù Û ü &quot; \ \\ +)* 0-9A-Z&amp;:] '\- annotation
source	<xs:element name="LocalitaEstero" type="cm:DatoAN_Type" minOccurs="0"/>

element **Residenza\_Estera\_Type/IndirizzoEstero**

diagram	
namespace	urn:www.agenziaentrate.gov.it:specificheTecniche:sco:common
type	<a href="#">DatoAN_Type</a>
properties	isRef 0 content simple
facets	Kind Value pattern ([0-9A-Z-] \&quot;){1}([\ \., / ° °\ (\ )À È É Ì Ò Ù Û ü &quot; \ \\ +)* 0-9A-Z&amp;:] '\- annotation
source	<xs:element name="IndirizzoEstero" type="cm:DatoAN_Type"/>

complexType **Soggetti\_Diversi\_Da\_PF\_Type**

diagram	
namespace	urn:www.agenziaentrate.gov.it:specificheTecniche:sco:common
children	<a href="#">Denominazione</a> <a href="#">SedeLegale</a> <a href="#">DomicilioFiscale</a> <a href="#">DataApprovazioneBilancio</a> <a href="#">TermineApprovazioneBilancio</a> <a href="#">InizioPeriodoImposta</a> <a href="#">FinePeriodoImposta</a> <a href="#">Stato</a> <a href="#">NaturaGiuridica</a> <a href="#">Situazione</a>
source	<xs:complexType name="Soggetti_Diversi_Da_PF_Type"> <xs:sequence> <xs:element name="Denominazione" type="cm:DatoAN_Type"/>

<pre> &lt;xs:element name="SedeLegale" type="Domicilio_EE_Type"/&gt; &lt;xs:element name="DomicilioFiscale" type="Domicilio_Fiscale_Type" minOccurs="0"/&gt; &lt;xs:element name="DataApprovazioneBilancio" type="cm:DatoDT_Type" minOccurs="0"/&gt; &lt;xs:element name="TermineApprovazioneBilancio" type="cm:DatoDT_Type" minOccurs="0"/&gt; &lt;xs:element name="InizioPeriodoImposta" type="cm:DatoDT_Type"/&gt; &lt;xs:element name="FinePeriodoImposta" type="cm:DatoDT_Type"/&gt; &lt;xs:element name="Stato" type="Stato_Type"/&gt; &lt;xs:element name="NaturaGiuridica" type="Natura_Giuridica_Type"/&gt; &lt;xs:element name="Situazione" type="Situazione_Type"/&gt; &lt;/xs:sequence&gt; &lt;/xs:complexType&gt;                 </pre>
---

**element Soggetti\_Diversi\_Da\_PF\_Type/Denominazione**

diagram	
namespace	urn:www.agenziaentrate.gov.it:specificheTecniche:sco:common
type	<a href="#">DatoAN_Type</a>
properties	isRef 0 content simple
facets	Kind Value pattern ([0-9A-Z-])&quot;){1}([\., / ^*\(\)\!@ É È Ì Ò Ù Û Ü &quot; \N / +]* 0-9A-Z&amp;] " \\- annotation
source	<code>&lt;xs:element name="Denominazione" type="cm:DatoAN_Type"/&gt;</code>

**element Soggetti\_Diversi\_Da\_PF\_Type/SedeLegale**

diagram	
namespace	urn:www.agenziaentrate.gov.it:specificheTecniche:sco:common
type	<a href="#">Domicilio_EE_Type</a>
properties	isRef 0 content complex
children	<a href="#">Comune</a> <a href="#">Provincia</a> <a href="#">CodiceComune</a> <a href="#">Indirizzo</a> <a href="#">Cap</a> <a href="#">DataVariazione</a>
source	<code>&lt;xs:element name="SedeLegale" type="Domicilio_EE_Type"/&gt;</code>

element **Soggetti\_Diversi\_Da\_PF\_Type/DomicilioFiscale**

diagram	
namespace	urn:www.agenziaentrate.gov.it:specificheTecniche:sco:common
type	<a href="#">Domicilio Fiscale Type</a>
properties	isRef 0 minOcc 0 maxOcc 1 content complex
children	<a href="#">Comune</a> <a href="#">Provincia</a> <a href="#">CodiceComune</a> <a href="#">Indirizzo</a> <a href="#">Cap</a> <a href="#">DataVariazione</a>
source	<pre>&lt;xs:element name="DomicilioFiscale" type="Domicilio_Fiscale_Type" minOccurs="0"/&gt;</pre>

element **Soggetti\_Diversi\_Da\_PF\_Type/DataApprovazioneBilancio**

diagram	
namespace	urn:www.agenziaentrate.gov.it:specificheTecniche:sco:common
type	<a href="#">DatoDT Type</a>
properties	isRef 0 minOcc 0 maxOcc 1 content simple
facets	Kind Value annotation length 8 pattern (((([0-9][12][0-9]3[01])([013578]10 12)\d{4}))((([01-9][12][0-9]30)([469]11)\d{4}))((([01-9]1[0-9]2[0-8])(02)\d{4}))((29)(02)([02468][048]00))((29)(02)([13579][26]00))((29)(02)([0-9][0-9][0][48]))((29)(02)([0-9][0-9][2468][048]))((29)(02)([0-9][0-9][13579][26]))))
source	<pre>&lt;xs:element name="DataApprovazioneBilancio" type="cm:DatoDT_Type" minOccurs="0"/&gt;</pre>

element **Soggetti\_Diversi\_Da\_PF\_Type/TermineApprovazioneBilancio**

diagram	
namespace	urn:www.agenziaentrate.gov.it:specificheTecniche:sco:common
type	<a href="#">DatoDT Type</a>

properties	isRef 0 minOcc 0 maxOcc 1 content simple
facets	Kind Value length 8 pattern ((([0-9][12][0-9]3[01])([013578]10 12)\d{4}))((([0][1-9][12][0-9]30)([0469]11)\d{4}))((([0][1-9]1[0-9]2[0-8])([02]\d{4}))((29)(02)([02468][048]00))((29)(02)([13579][26]00))((29)(02)([0-9][0-9][0][48]))((29)(02)([0-9][0-9][2468][048]))((29)(02)([0-9][0-9][13579][26]))))
source	<xs:element name="TermineApprovazioneBilancio" type="cm:DatoDT_Type" minOccurs="0"/>

element **Soggetti\_Diversi\_Da\_PF\_Type/InizioPeriodoImposta**

diagram	
namespace	urn:www.agenziaentrate.gov.it:specificheTecniche:sco:common
type	<a href="#">DatoDT_Type</a>
properties	isRef 0 content simple
facets	Kind Value length 8 pattern ((([0-9][12][0-9]3[01])([013578]10 12)\d{4}))((([0][1-9][12][0-9]30)([0469]11)\d{4}))((([0][1-9]1[0-9]2[0-8])([02]\d{4}))((29)(02)([02468][048]00))((29)(02)([13579][26]00))((29)(02)([0-9][0-9][0][48]))((29)(02)([0-9][0-9][2468][048]))((29)(02)([0-9][0-9][13579][26]))))
source	<xs:element name="InizioPeriodoImposta" type="cm:DatoDT_Type"/>

element **Soggetti\_Diversi\_Da\_PF\_Type/FinePeriodoImposta**

diagram	
namespace	urn:www.agenziaentrate.gov.it:specificheTecniche:sco:common
type	<a href="#">DatoDT_Type</a>
properties	isRef 0 content simple
facets	Kind Value length 8 pattern ((([0-9][12][0-9]3[01])([013578]10 12)\d{4}))((([0][1-9][12][0-9]30)([0469]11)\d{4}))((([0][1-9]1[0-9]2[0-8])([02]\d{4}))((29)(02)([02468][048]00))((29)(02)([13579][26]00))((29)(02)([0-9][0-9][0][48]))((29)(02)([0-9][0-9][2468][048]))((29)(02)([0-9][0-9][13579][26]))))
source	<xs:element name="FinePeriodoImposta" type="cm:DatoDT_Type"/>

element **Soggetti\_Diversi\_Da\_PF\_Type/Stato**

diagram	
namespace	urn:www.agenziaentrate.gov.it:specificheTecniche:sco:common
type	<a href="#">Stato_Type</a>
properties	isRef 0 content simple



facets	Kind pattern	Value [1-9]{1}[0-9]*	annotation
	enumeration	1	documentation <![CDATA[Soggetto in normale attività]]>
	enumeration	2	documentation <![CDATA[Soggetto in liquidazione per cessazione di attività]]>
	enumeration	3	documentation <![CDATA[Soggetto in fallimento o in liquidazione coatta amministrativa]]>
	enumeration	4	documentation <![CDATA[Soggetto estinto]]>
source	<xs:element name="Stato" type="Stato_Type"/>		

element **Soggetti\_Diversi\_Da\_PF\_Type/NaturaGiuridica**

diagram			
namespace	urn:www.agenziaentrate.gov.it:specificheTecniche:sco:common		
type	<a href="#">Natura_Giuridica_Type</a>		
properties	isRef	0	
	content	simple	
facets	Kind pattern	Value [1-9]{1}[0-9]*	annotation
	enumeration	1	documentation <![CDATA[Società in accomandita per azioni]]>
	enumeration	2	documentation <![CDATA[Società a responsabilità limitata]]>
	enumeration	3	documentation <![CDATA[Società per azioni]]>
	enumeration	4	documentation <![CDATA[Società cooperative e loro consorzi iscritti nei registri prefettizi e nello schedario della cooperazione]]>
	enumeration	5	documentation <![CDATA[Altre società cooperative]]>
	enumeration	6	documentation <![CDATA[Mutue assicuratrici]]>
	enumeration	7	documentation <![CDATA[Consorzi con personalità giuridica]]>
	enumeration	8	documentation <![CDATA[Associazioni riconosciute]]>
	enumeration	9	documentation <![CDATA[Fondazioni]]>
	enumeration	10	documentation <![CDATA[Altri enti ed istituti con personalità giuridica]]>
	enumeration	11	documentation <![CDATA[Consorzi senza personalità giuridica]]>
	enumeration	12	documentation <![CDATA[Associazioni non riconosciute e comitati]]>
	enumeration	13	documentation <![CDATA[Altre organizzazioni di persone o beni senza personalità giuridica, escluse le comunioni]]>
	enumeration	14	documentation <![CDATA[Enti pubblici economici]]>
	enumeration	15	documentation <![CDATA[Enti pubblici non economici]]>
	enumeration	16	documentation <![CDATA[Casse mutue e fondi previdenza, assistenza, pensioni o simili con o senza personalità giuridica]]>
	enumeration	17	documentation <![CDATA[Opere pie e società di mutuo soccorso]]>
	enumeration	18	documentation <![CDATA[Enti ospedalieri]]>
	enumeration	19	documentation <![CDATA[Enti ed istituti di previdenza e di assistenza sociale]]>

enumeration	20	documentation <![CDATA[Aziende autonome di cura, soggiorno e turismo]]>
enumeration	21	documentation <![CDATA[Aziende regionali, provinciali, comunali e loro consorzi]]>
enumeration	22	documentation <![CDATA[Società, organizzazioni ed enti costituiti all'estero non altrimenti classificabili con sede dell'amministrazione od oggetto principale in Italia]]>
enumeration	23	documentation <![CDATA[Società semplici ed equiparate, art.5, comma 3 lett.b del Tuir]]>
enumeration	24	documentation <![CDATA[Società in nome collettivo ed equiparate ai sensi dell'art. 5, comma 3, lett. b, del TUIR]]>
enumeration	25	documentation <![CDATA[Società in accomandita semplice]]>
enumeration	26	documentation <![CDATA[Società di armamento]]>
enumeration	27	documentation <![CDATA[Associazioni fra artisti e professionisti]]>
enumeration	28	documentation <![CDATA[Aziende coniugali]]>
enumeration	29	documentation <![CDATA[GEIE (Gruppi europei di interesse economico)]]>
enumeration	30	documentation <![CDATA[Soggetti non residenti - Società semplici, irregolari e di fatto]]>
enumeration	31	documentation <![CDATA[Soggetti non residenti - Società in nome collettivo]]>
enumeration	32	documentation <![CDATA[Soggetti non residenti - Società in accomandita semplice]]>
enumeration	33	documentation <![CDATA[Soggetti non residenti - Società di armamento]]>
enumeration	34	documentation <![CDATA[Soggetti non residenti - Associazioni fra professionisti]]>
enumeration	35	documentation <![CDATA[Soggetti non residenti - Società in accomandita per azioni]]>
enumeration	36	documentation <![CDATA[Soggetti non residenti - Società a responsabilità limitata]]>
enumeration	37	documentation <![CDATA[Soggetti non residenti - Società per azioni]]>
enumeration	38	documentation <![CDATA[Soggetti non residenti - Consorzi]]>
enumeration	39	documentation <![CDATA[Soggetti non residenti - Altri enti ed istituti]]>
enumeration	40	documentation <![CDATA[Soggetti non residenti - Associazioni riconosciute, non riconosciute e di fatto]]>
enumeration	41	documentation <![CDATA[Soggetti non residenti - Fondazioni]]>
enumeration	42	documentation <![CDATA[Soggetti non residenti - Opere pie e società di mutuo soccorso]]>
enumeration	43	documentation <![CDATA[Soggetti non residenti - Altre organizzazioni di persone e di beni]]>
enumeration	44	documentation <![CDATA[Soggetti non residenti - Trust]]>
enumeration	45	documentation <![CDATA[Soggetti non residenti - GEIE (Gruppi europei di interesse economico)]]>
enumeration	50	documentation <![CDATA[Società per azioni, aziende speciali e consorzi artt. 31, 113, 114, 115 e 116 del D.Lgs 18/8/2000 n.267]]>
enumeration	51	documentation <![CDATA[Condomini]]>
enumeration	52	documentation <![CDATA[Depositi IVA]]>
enumeration	53	documentation <![CDATA[Società sportive dilettantistiche costituite in società di capitali senza fini di lucro]]>
enumeration	54	documentation <![CDATA[Trust]]>
enumeration	55	documentation <![CDATA[Amministrazioni pubbliche]]>

	enumeration 56	documentation <![CDATA[Fondazioni bancarie]]>
	enumeration 57	documentation <![CDATA[Società europea]]>
	enumeration 58	documentation <![CDATA[Società cooperativa europea]]>
	enumeration 59	documentation <![CDATA[Reti di imprese]]>
source	<xs:element name="NaturaGiuridica" type="Natura_Giuridica_Type"/>	

element **Soggetti\_Diversi\_Da\_PF\_Type/Situazione**

diagram			
namespace	urn:www.agenziaentrate.gov.it:specificheTecniche:sco:common		
type	<a href="#">Situazione_Type</a>		
properties	isRef 0		
	content simple		
facets	Kind pattern	Value [1-9]{1}[0-9]*	annotation
	enumeration 1	documentation <![CDATA[Periodo di imposta che inizia dalla data di messa in liquidazione per cessazione di attività, per fallimento o per liquidazione coatta amministrativa]]>	
	enumeration 2	documentation <![CDATA[Periodi di imposta successivi a quello di dichiarazione di fallimento o di messa in liquidazione]]>	
	enumeration 3	documentation <![CDATA[Periodo d'imposta in cui ha avuto termine la liquidazione per cessazione di attività, per fallimento o per liquidazione coatta amministrativa]]>	
	enumeration 4	documentation <![CDATA[Periodo di imposta in cui si è verificata l'estinzione del soggetto per fusione o incorporazione]]>	
	enumeration 5	documentation <![CDATA[Periodo d'imposta in cui è avvenuta la trasformazione da società soggetta ad IRES in società non soggetta ad IRES o viceversa]]>	
	enumeration 6	documentation <![CDATA[Periodo normale d'imposta e periodo compreso tra l'inizio del periodo d'imposta e la data di messa in liquidazione]]>	
	enumeration 7	documentation <![CDATA[Periodo d'imposta in cui si è verificata l'estinzione del soggetto per scissione totale]]>	
source	<xs:element name="Situazione" type="Situazione_Type"/>		

complexType **Soggetti\_Non\_Residenti\_Type**

diagram			
namespace	urn:www.agenziaentrate.gov.it:specificheTecniche:sco:common		
children	<a href="#">StatoEsteroResidenza</a> <a href="#">CodiceStatoEstero</a> <a href="#">CodicelIdentificazioneEstero</a>		
source	<xs:complexType name="Soggetti_Non_Residenti_Type"> <xs:sequence>		



	<code>minOccurs="0"/&gt;</code>
--	---------------------------------

complexType **Soggetto\_Fiscale\_Type**

diagram	
namespace	urn:www.agenziaentrate.gov.it:specificheTecniche:sco:common
children	<a href="#">CodiceFiscale</a> <a href="#">Email</a> <a href="#">Telefono</a> <a href="#">Fax</a>
used by	element <a href="#">Frontespizio_Type/SoggettoFiscale</a>
source	<pre>&lt;xs:complexType name="Soggetto_Fiscale_Type"&gt;   &lt;xs:sequence&gt;     &lt;xs:element name="CodiceFiscale" type="cm:DatoCF_Type"/&gt;     &lt;xs:element name="Email" type="cm:DatoEM_Type" minOccurs="0"/&gt;     &lt;xs:element name="Telefono" type="cm:DatoTL_Type" minOccurs="0"/&gt;     &lt;xs:element name="Fax" type="cm:DatoTL_Type" minOccurs="0"/&gt;   &lt;/xs:sequence&gt; &lt;/xs:complexType&gt;</pre>

element **Soggetto\_Fiscale\_Type/CodiceFiscale**

diagram	
namespace	urn:www.agenziaentrate.gov.it:specificheTecniche:sco:common
type	<a href="#">DatoCF_Type</a>
properties	isRef 0 content simple
facets	Kind Value pattern [0-9]{11}[A-Z]{6}[0-9LMNPQRSTU]{2}[A-Z]{1}[0-9LMNPQRSTU]{2}[A-Z]{1}[0-9LMNPQRSTU]{3}[A-Z]{1} <span style="float: right;">annotation</span>
source	<code>&lt;xs:element name="CodiceFiscale" type="cm:DatoCF_Type"/&gt;</code>

element **Soggetto\_Fiscale\_Type/Email**

diagram	
namespace	urn:www.agenziaentrate.gov.it:specificheTecniche:sco:common
type	<a href="#">DatoEM_Type</a>
properties	isRef 0 minOcc 0 maxOcc 1 content simple
facets	Kind Value pattern [a-zA-Z0-9._%&quot;?^~=]+@[a-zA-Z0-9.\-]+\.[a-zA-Z]{2,4} <span style="float: right;">annotation</span>
source	<code>&lt;xs:element name="Email" type="cm:DatoEM_Type" minOccurs="0"/&gt;</code>

element **Soggetto\_Fiscale\_Type/Telefono**

diagram	
namespace	urn:www.agenziaentrate.gov.it:specificheTecniche:sco:common
type	<a href="#">DatoTL_Type</a>
properties	isRef 0 minOcc 0 maxOcc 1 content simple
facets	Kind Value annotation pattern [0-9]*
source	<code>&lt;xs:element name="Telefono" type="cm:DatoTL_Type" minOccurs="0"/&gt;</code>

element **Soggetto\_Fiscale\_Type/Fax**

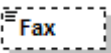
diagram	
namespace	urn:www.agenziaentrate.gov.it:specificheTecniche:sco:common
type	<a href="#">DatoTL_Type</a>
properties	isRef 0 minOcc 0 maxOcc 1 content simple
facets	Kind Value annotation pattern [0-9]*
source	<code>&lt;xs:element name="Fax" type="cm:DatoTL_Type" minOccurs="0"/&gt;</code>

complexType **Tipo\_Dichiarazione\_Type**

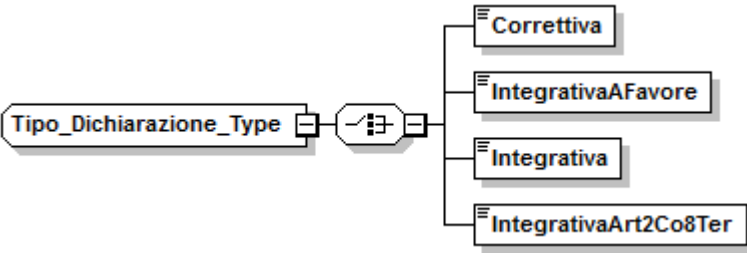
diagram	
namespace	urn:www.agenziaentrate.gov.it:specificheTecniche:sco:common
children	<a href="#">Correttiva</a> <a href="#">IntegrativaAFavore</a> <a href="#">Integrativa</a> <a href="#">IntegrativaArt2Co8Ter</a>
used by	element <a href="#">Frontespizio_IRAP_Type/TipoDichiarazione</a>
source	<code>&lt;xs:complexType name="Tipo_Dichiarazione_Type"&gt; &lt;xs:choice&gt; &lt;xs:element name="Correttiva" type="cm:DatoCB_Type"/&gt; &lt;xs:element name="IntegrativaAFavore" type="cm:DatoCB_Type"/&gt; &lt;xs:element name="Integrativa" type="cm:DatoCB_Type"/&gt; &lt;xs:element name="IntegrativaArt2Co8Ter" type="cm:DatoCB_Type"/&gt; &lt;/xs:choice&gt; &lt;/xs:complexType&gt;</code>

**element Tipo\_Dichiarazione\_Type/Correttiva**

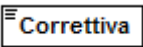
diagram	
namespace	urn:www.agenziaentrate.gov.it:specificheTecniche:sco:common
type	<a href="#">DatoCB_Type</a>
properties	isRef 0 content simple
facets	Kind Value annotation pattern [01]
source	<xs:element name="Correttiva" type="cm:DatoCB_Type"/>

**element Tipo\_Dichiarazione\_Type/IntegrativaAFavore**

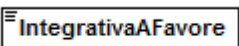
diagram	
namespace	urn:www.agenziaentrate.gov.it:specificheTecniche:sco:common
type	<a href="#">DatoCB_Type</a>
properties	isRef 0 content simple
facets	Kind Value annotation pattern [01]
source	<xs:element name="IntegrativaAFavore" type="cm:DatoCB_Type"/>

**element Tipo\_Dichiarazione\_Type/Integrativa**

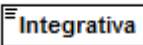
diagram	
namespace	urn:www.agenziaentrate.gov.it:specificheTecniche:sco:common
type	<a href="#">DatoCB_Type</a>
properties	isRef 0 content simple
facets	Kind Value annotation pattern [01]
source	<xs:element name="Integrativa" type="cm:DatoCB_Type"/>

**element Tipo\_Dichiarazione\_Type/IntegrativaArt2Co8Ter**

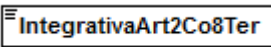
diagram	
namespace	urn:www.agenziaentrate.gov.it:specificheTecniche:sco:common
type	<a href="#">DatoCB_Type</a>
properties	isRef 0 content simple
facets	Kind Value annotation pattern [01]
source	<xs:element name="IntegrativaArt2Co8Ter" type="cm:DatoCB_Type"/>

complexType **Visto\_Conformita\_Type**

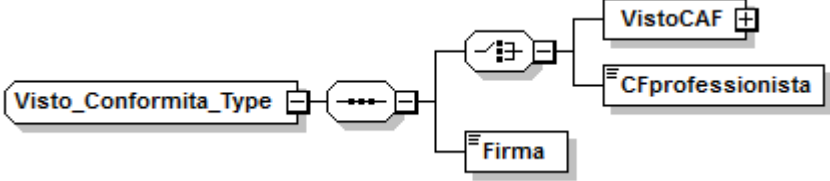
diagram	
namespace	urn:www.agenziaentrate.gov.it:specificheTecniche:sco:common
children	<a href="#">VistoCAF</a> <a href="#">CFprofessionista</a> <a href="#">Firma</a>
used by	element <a href="#">Frontespizio_IRAP_Type/VistoConformita</a>
source	<pre> &lt;xs:complexType name="Visto_Conformita_Type"&gt;   &lt;xs:sequence&gt;     &lt;xs:choice&gt;       &lt;xs:element name="VistoCAF"&gt;         &lt;xs:complexType&gt;           &lt;xs:sequence&gt;             &lt;xs:element name="CFResp" type="cm:DatoCF_Type"/&gt;             &lt;xs:element name="CF_CAF" type="cm:DatoCN_Type"/&gt;           &lt;/xs:sequence&gt;         &lt;/xs:complexType&gt;       &lt;/xs:element&gt;       &lt;xs:element name="CFprofessionista" type="cm:DatoCF_Type"/&gt;     &lt;/xs:choice&gt;     &lt;xs:element name="Firma" type="cm:DatoCB_Type"/&gt;   &lt;/xs:sequence&gt; &lt;/xs:complexType&gt; </pre>

element **Visto\_Conformita\_Type/VistoCAF**

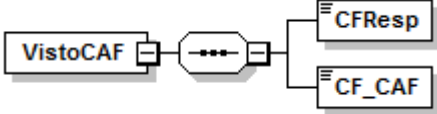
diagram	
namespace	urn:www.agenziaentrate.gov.it:specificheTecniche:sco:common
properties	isRef 0 content complex
children	<a href="#">CFResp</a> <a href="#">CF_CAF</a>
source	<pre> &lt;xs:element name="VistoCAF"&gt;   &lt;xs:complexType&gt;     &lt;xs:sequence&gt;       &lt;xs:element name="CFResp" type="cm:DatoCF_Type"/&gt;       &lt;xs:element name="CF_CAF" type="cm:DatoCN_Type"/&gt;     &lt;/xs:sequence&gt;   &lt;/xs:complexType&gt; &lt;/xs:element&gt; </pre>



element **Visto\_Conformita\_Type/VistoCAF/CFResp**

diagram	
namespace	urn:www.agenziaentrate.gov.it:specificheTecniche:sco:common
type	<a href="#">DatoCF_Type</a>
properties	isRef 0 content simple
facets	Kind Value annotation pattern [0-9]{11}[A-Z]{6}[0-9LMNPQRSTU]{2}[A-Z]{1}[0-9LMNPQRSTU]{2}[A-Z]{1}[0-9LMNPQRSTU]{3}[A-Z]{1}
source	<xs:element name="CFResp" type="cm:DatoCF_Type"/>

element **Visto\_Conformita\_Type/VistoCAF/CF\_CAF**

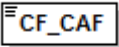
diagram	
namespace	urn:www.agenziaentrate.gov.it:specificheTecniche:sco:common
type	<a href="#">DatoCN_Type</a>
properties	isRef 0 content simple
facets	Kind Value annotation length 11 pattern [0-9]{11}
source	<xs:element name="CF_CAF" type="cm:DatoCN_Type"/>

element **Visto\_Conformita\_Type/CFprofessionista**

diagram	
namespace	urn:www.agenziaentrate.gov.it:specificheTecniche:sco:common
type	<a href="#">DatoCF_Type</a>
properties	isRef 0 content simple
facets	Kind Value annotation pattern [0-9]{11}[A-Z]{6}[0-9LMNPQRSTU]{2}[A-Z]{1}[0-9LMNPQRSTU]{2}[A-Z]{1}[0-9LMNPQRSTU]{3}[A-Z]{1}
source	<xs:element name="CFprofessionista" type="cm:DatoCF_Type"/>

element **Visto\_Conformita\_Type/Firma**

diagram	
namespace	urn:www.agenziaentrate.gov.it:specificheTecniche:sco:common
type	<a href="#">DatoCB_Type</a>
properties	isRef 0 content simple
facets	Kind Value annotation pattern [01]
source	<xs:element name="Firma" type="cm:DatoCB_Type"/>

element **Fornitura**

diagram	
namespace	www.agenziaentrate.gov.it:specificheTecniche:telent:v1
properties	abstract true
used by	complexType <a href="#">ContenutoType</a>
source	<xs:element name="Fornitura" abstract="true"/>

element **Messaggio**

diagram	
namespace	www.agenziaentrate.gov.it:specificheTecniche:telent:v1
properties	content complex
children	<a href="#">tm:Intestazione</a> <a href="#">tm:Contenuto</a>
source	<pre> &lt;xs:element name="Messaggio"&gt;   &lt;xs:complexType&gt;     &lt;xs:sequence&gt;       &lt;xs:element name="Intestazione" type="tm:IntestazioneType" minOccurs="1" maxOccurs="1"/&gt;       &lt;xs:element name="Contenuto" type="tm:ContenutoType" minOccurs="1" maxOccurs="1"/&gt;     &lt;/xs:sequence&gt;   &lt;/xs:complexType&gt; &lt;/xs:element&gt;                     </pre>

element **Messaggio/Intestazione**

diagram	
namespace	www.agenziaentrate.gov.it:specificheTecniche:telent:v1
type	<a href="#">tm:IntestazioneType</a>
properties	isRef 0 content complex
children	<a href="#">tm:CodiceFiscaleFornitore</a> <a href="#">tm:Spazio Servizio Telematico</a>
source	<pre> &lt;xs:element name="Intestazione" type="tm:IntestazioneType" minOccurs="1" maxOccurs="1"/&gt;                     </pre>

element **Messaggio/Contenuto**

diagram							
namespace	www.agenziaentrate.gov.it:specificheTecniche:telent:v1						
type	<a href="#">tm:ContenutoType</a>						
properties	isRef	0	content	complex			
children	<a href="#">tm:Fornitura</a>						
attributes	Name	Type	derived by:	Use	Default	Fixed	annotation
	<a href="#">CodiceFornitura</a>	xs:string	derived by:				
source	<pre>&lt;xs:element name="Contenuto" type="tm:ContenutoType" minOccurs="1" maxOccurs="1"/&gt;</pre>						

complexType **ContenutoType**

diagram							
namespace	www.agenziaentrate.gov.it:specificheTecniche:telent:v1						
children	<a href="#">tm:Fornitura</a>						
used by	element	<a href="#">Messaggio/Contenuto</a>					
attributes	Name	Type	derived by:	Use	Default	Fixed	annotation
	<a href="#">CodiceFornitura</a>	xs:string	derived by:				
source	<pre>&lt;xs:complexType name="ContenutoType"&gt;   &lt;xs:sequence&gt;     &lt;xs:element ref="tm:Fornitura"/&gt;   &lt;/xs:sequence&gt;   &lt;xs:attribute name="CodiceFornitura"&gt;     &lt;xs:simpleType&gt;       &lt;xs:restriction base="xs:string"&gt;         &lt;xs:pattern value="[A-Z0-9]{5}"/&gt;       &lt;/xs:restriction&gt;     &lt;/xs:simpleType&gt;   &lt;/xs:attribute&gt; &lt;/xs:complexType&gt;</pre>						

	<code>&lt;/xs:complexType&gt;</code>
--	--------------------------------------

attribute **ContenutoType/@CodiceFornitura**

type	restriction of <b>xs:string</b>						
properties	isRef 0						
facets	<table border="1"> <tr> <th>Kind</th> <th>Value</th> <th>annotation</th> </tr> <tr> <td>pattern</td> <td>[A-Z0-9]{5}</td> <td></td> </tr> </table>	Kind	Value	annotation	pattern	[A-Z0-9]{5}	
Kind	Value	annotation					
pattern	[A-Z0-9]{5}						
source	<pre> &lt;xs:attribute name="CodiceFornitura"&gt;   &lt;xs:simpleType&gt;     &lt;xs:restriction base="xs:string"&gt;       &lt;xs:pattern value="[A-Z0-9]{5}"/&gt;     &lt;/xs:restriction&gt;   &lt;/xs:simpleType&gt; &lt;/xs:attribute&gt;                 </pre>						

complexType **IntestazioneType**

diagram	<pre> classDiagram     class IntestazioneType {         tm:CodiceFiscaleFornitore         tm:SpazioServizioTelematico     }                 </pre>
namespace	www.agenziaentrate.gov.it:specificheTecniche:telent:v1
children	<a href="#">tm:CodiceFiscaleFornitore</a> <a href="#">tm:SpazioServizioTelematico</a>
used by	element <a href="#">Messaggio/Intestazione</a>
source	<pre> &lt;xs:complexType name="IntestazioneType"&gt;   &lt;xs:sequence&gt;     &lt;xs:element name="CodiceFiscaleFornitore" minOccurs="1" maxOccurs="1"&gt;       &lt;xs:simpleType&gt;         &lt;xs:restriction base="xs:string"&gt;           &lt;xs:pattern value="[0-9]{11}[A-Z0-9]{16}"/&gt;         &lt;/xs:restriction&gt;       &lt;/xs:simpleType&gt;     &lt;/xs:element&gt;     &lt;xs:element name="SpazioServizioTelematico" minOccurs="0" maxOccurs="1"&gt;       &lt;xs:simpleType&gt;         &lt;xs:restriction base="xs:string"/&gt;       &lt;/xs:simpleType&gt;     &lt;/xs:element&gt;   &lt;/xs:sequence&gt; &lt;/xs:complexType&gt;                 </pre>

element **IntestazioneType/CodiceFiscaleFornitore**

diagram	<pre> classDiagram     class tm:CodiceFiscaleFornitore                 </pre>				
namespace	www.agenziaentrate.gov.it:specificheTecniche:telent:v1				
type	restriction of <b>xs:string</b>				
properties	<table border="1"> <tr> <td>isRef</td> <td>0</td> </tr> <tr> <td>content</td> <td>simple</td> </tr> </table>	isRef	0	content	simple
isRef	0				
content	simple				

facets	Kind pattern	Value [0-9]{11}[A-Z0-9]{16}	annotation
source	<pre>&lt;xs:element name="CodiceFiscaleFornitore" minOccurs="1" maxOccurs="1"&gt;   &lt;xs:simpleType&gt;     &lt;xs:restriction base="xs:string"&gt;       &lt;xs:pattern value="[0-9]{11}[A-Z0-9]{16}"/&gt;     &lt;/xs:restriction&gt;   &lt;/xs:simpleType&gt; &lt;/xs:element&gt;</pre>		

**element IntestazioneType/SpazioServizioTelematico**

diagram			
namespace	www.agenziaentrate.gov.it:specificheTecniche:telent:v1		
type	restriction of <b>xs:string</b>		
properties	isRef	0	
	minOcc	0	
	maxOcc	1	
	content	simple	
source	<pre>&lt;xs:element name="SpazioServizioTelematico" minOccurs="0" maxOccurs="1"&gt;   &lt;xs:simpleType&gt;     &lt;xs:restriction base="xs:string"/&gt;   &lt;/xs:simpleType&gt; &lt;/xs:element&gt;</pre>		

**simpleType DatoAN\_Type**

namespace	urn:www.agenziaentrate.gov.it:specificheTecniche:common		
type	restriction of <b>xs:string</b>		
properties	base	xs:string	
used by	elements	<a href="#">Domicilio Ita Type/CodiceComune</a> <a href="#">Domicilio EE Type/CodiceComune</a> <a href="#">Soggetti Non Residenti Type/CodicelIdentificazioneEstero</a> <a href="#">Soggetti Non Residenti Type/CodiceStatoEstero</a> <a href="#">Residenza Estera Type/CodiceStatoEstero</a> <a href="#">Dati Anagrafici Type/Cognome</a> <a href="#">Domicilio Ita Type/Comune</a> <a href="#">Domicilio EE Type/Comune</a> <a href="#">Dati Anagrafici Type/ComuneNascita</a> <a href="#">Soggetti Diversi Da PF Type/Denominazione</a> <a href="#">Domicilio Ita Type/Indirizzo</a> <a href="#">Domicilio EE Type/Indirizzo</a> <a href="#">Residenza Estera Type/IndirizzoEstero</a> <a href="#">Ripartizione Regionale Type/CodiceAliquota</a> <a href="#">Ripartizione Regionale Retrib Type/CodiceAliquota</a> <a href="#">Dati Zfu Type/CodiceAliquota</a> <a href="#">Riferimento Type/Colonna</a> <a href="#">Soggetti Diversi Da PF Type/Denominazione</a> <a href="#">Frontespizio IRAP Type/IdentificativoProdSoftware</a> <a href="#">Riferimento Type/Modulo</a> <a href="#">Riferimento Type/Quadro</a> <a href="#">Frontespizio IRAP Type/Regione</a> <a href="#">Riferimento Type/Rigo</a> <a href="#">Intestazione IRAP Type/SpazioUtente</a> <a href="#">Disallineamenti Type/TipoBeni</a> <a href="#">Intestazione IRAP Type/TipoFornitore</a> <a href="#">Codici Att Type/CodiceAttivita/Valore</a> <a href="#">Residenza Estera Type/LocalitaEstero</a> <a href="#">Dati Anagrafici Type/Nome</a> <a href="#">Soggetti Non Residenti Type/StatoEsteroResidenza</a> <a href="#">Residenza Estera Type/StatoFederato</a> <a href="#">Casella Quadro Type Codice Regione Type Sesso Type Tipo Operazione Type</a>	
facets	Kind pattern	Value ([0-9A-Z-] \&quot;){1}([\., / ° °\^ \( \) À É È Ì Ò Ù Ü \&quot; \N \\ +)*	annotation 0-9A-Z&amp; ' \"
annotation	documentation Tipo semplice costituito da caratteri alfanumerici maiuscoli e dai caratteri: punto, virgola, apice, trattino, spazio, barra semplice, °, ^, ampersand, parentesi aperta e chiusa, doppie virgolette, barra rovesciata, la barra dritta, il più, le maiuscole accentate e la Ü. Tali caratteri non sono ammessi come primo carattere tranne: i numeri da 0 a 9, i caratteri maiuscoli da A a Z, il meno e le doppie virgolette.		

source	<pre> &lt;xs:simpleType name="DatoAN_Type"&gt;   &lt;xs:annotation&gt;     &lt;xs:documentation&gt;Tipo semplice costituito da caratteri alfanumerici maiuscoli e dai caratteri: punto, virgola, apice, trattino, spazio, barra semplice, °, ^, ampersand, parentesi aperta e chiusa, doppie virgolette, barra rovesciata, la barra dritta, il più, le maiuscole accentate e la Ü. Tali caratteri non sono ammessi come primo carattere tranne: i numeri da 0 a 9, i caratteri maiuscoli da A a Z, il meno e le doppie virgolette.&lt;/xs:documentation&gt;   &lt;/xs:annotation&gt;   &lt;xs:restriction base="xs:string"&gt;     &lt;xs:pattern value="([0-9A-Z\-\ ]&amp;quot;){1}([ \., / ° \^ \( \) À È É Ì Ò Ù Ü &amp;quot; \  \ +)*"/&gt;   &lt;/xs:restriction&gt; &lt;/xs:simpleType&gt;                 </pre>
--------	---

simpleType **DatoCB12\_Type**

namespace	urn:www.agenziaentrate.gov.it:specificheTecniche:common						
type	restriction of <b>xs:byte</b>						
properties	base xs:byte						
facets	<table border="1"> <tr> <th>Kind</th> <th>Value</th> <th>annotation</th> </tr> <tr> <td>pattern</td> <td>[10]{12}</td> <td></td> </tr> </table>	Kind	Value	annotation	pattern	[10]{12}	
Kind	Value	annotation					
pattern	[10]{12}						
annotation	documentation Tipo semplice che consente esclusivamente 12 caratteri con i valori 0 e 1.						
source	<pre> &lt;xs:simpleType name="DatoCB12_Type"&gt;   &lt;xs:annotation&gt;     &lt;xs:documentation&gt;Tipo semplice che consente esclusivamente 12 caratteri con i valori 0 e 1.&lt;/xs:documentation&gt;   &lt;/xs:annotation&gt;   &lt;xs:restriction base="xs:byte"&gt;     &lt;xs:pattern value="[10]{12}"/&gt;   &lt;/xs:restriction&gt; &lt;/xs:simpleType&gt;                 </pre>						

simpleType **DatoCB\_Type**

namespace	urn:www.agenziaentrate.gov.it:specificheTecniche:common						
type	restriction of <b>xs:byte</b>						
properties	base xs:byte						
used by	elements <ul style="list-style-type: none"> <li><a href="#">Tipo Dichiarazione Type/Correttiva Visto Conformita Type/Firma Firma Type/Firma Firma Revisore Type/FirmaDichiarante</a></li> <li><a href="#">Impegno A Trasmettere Type/FirmaIntermediario</a></li> <li><a href="#">Tipo Dichiarazione Type/Integrativa Tipo Dichiarazione Type/IntegrativaAFavore</a></li> <li><a href="#">Tipo Dichiarazione Type/IntegrativaArt2Co8Ter Dati Errore Type/ErroriContabili</a></li> <li><a href="#">Soggetti Non Operativi Type/Esonero Firma Dichiarazione Type/FirmaDichiarante</a></li> <li><a href="#">Frontespizio IRAP Type/FlagConferma</a></li> <li><a href="#">Firma Dichiarazione Type/InvioAvvisoIntermediario</a></li> <li><a href="#">PrimoModulo IK Type/ModuloRiepilogativo</a></li> <li><a href="#">Opzioni Type/ProduttoriAgricoli/Opzione</a></li> <li><a href="#">Opzioni Type/AmministrazioniEntiPubblici/Opzione Opzione Revoca Type/Opzione</a></li> <li><a href="#">Opzioni Type/OpzioneSocPers Dati Sottoscrittore Type/ProceduraNonTerminata</a></li> <li><a href="#">Opzioni Type/ProduttoriAgricoli/Revoca</a></li> <li><a href="#">Opzioni Type/AmministrazioniEntiPubblici/Revoca Opzione Revoca Type/Revoca</a></li> <li><a href="#">Opzioni Type/RevSocPers Maggiori Valori Type/SoggettoSubentrato</a></li> <li><a href="#">Dati Sottoscrittore Type/ProceduraNonTerminata</a></li> <li><a href="#">Impegno A Trasmettere Type/RicezioneAvvisoTelem</a></li> </ul>						
facets	<table border="1"> <tr> <th>Kind</th> <th>Value</th> <th>annotation</th> </tr> <tr> <td></td> <td></td> <td></td> </tr> </table>	Kind	Value	annotation			
Kind	Value	annotation					

	pattern [01]
annotation	documentation Tipo semplice che consente esclusivamente i valori 0 e 1.
source	<pre> &lt;xs:simpleType name="DatoCB_Type"&gt;   &lt;xs:annotation&gt;     &lt;xs:documentation&gt;Tipo semplice che consente esclusivamente i valori 0 e 1.&lt;/xs:documentation&gt;   &lt;/xs:annotation&gt;   &lt;xs:restriction base="xs:byte" value="[01]"/&gt; &lt;/xs:simpleType&gt; </pre>

**simpleType DatoCF\_Type**

namespace	urn:www.agenziaentrate.gov.it:specificheTecniche:common
type	restriction of <b>xs:string</b>
properties	base xs:string
used by	elements <a href="#">Impegno A Trasmettere Type/CFintermediario</a> <a href="#">Visto Conformita Type/CFprofessionista</a> <a href="#">Visto Conformita Type/VistoCAF/CFResp</a> <a href="#">Soggetto Fiscale Type/CodiceFiscale</a> <a href="#">Dati Sottoscrittore Type/CodiceFiscale</a> <a href="#">Firma Revisore Type/CodiceFiscale</a> <a href="#">Credito Ricevuto Type/CfCedente</a> <a href="#">Modulo IR Type/CFFunzDelegato</a> <a href="#">Dati Gele Type/CodiceFiscale</a> <a href="#">Dati Errore Type/CodiceFiscale</a> <a href="#">Dati Sottoscrittore Type/CodiceFiscale</a> <a href="#">Modulo IK Type/CodiceFiscaleFunzionario</a>
facets	Kind Value annotation pattern [0-9]{11}[A-Z]{6}[0-9LMNPQRSTU]{2}[A-Z]{1}[0-9LMNPQRSTU]{2}[A-Z]{1}[0-9LMNPQRSTU]{3}[A-Z]{1}
annotation	documentation Tipo semplice che identifica un codice fiscale provvisorio o alfanumerico rispettandone i vincoli di struttura.
source	<pre> &lt;xs:simpleType name="DatoCF_Type"&gt;   &lt;xs:annotation&gt;     &lt;xs:documentation&gt;Tipo semplice che identifica un codice fiscale provvisorio o alfanumerico rispettandone i vincoli di struttura.&lt;/xs:documentation&gt;   &lt;/xs:annotation&gt;   &lt;xs:restriction base="xs:string" value="[0-9]{11}[A-Z]{6}[0-9LMNPQRSTU]{2}[A-Z]{1}[0-9LMNPQRSTU]{2}[A-Z]{1}[0-9LMNPQRSTU]{3}[A-Z]{1}"/&gt; &lt;/xs:simpleType&gt; </pre>

**simpleType DatoCN\_Type**

namespace	urn:www.agenziaentrate.gov.it:specificheTecniche:common
type	restriction of <b>xs:string</b>
properties	base xs:string
used by	elements <a href="#">Visto Conformita Type/VistoCAF/CF_CAF</a> <a href="#">Dati Sottoscrittore Type/CodiceFiscaleSocieta</a> <a href="#">Dati Sottoscrittore Type/CodiceFiscaleSocieta</a>
facets	Kind Value annotation length 11 pattern [0-9]{11}
annotation	documentation Tipo semplice che identifica un codice fiscale numerico rispettandone i vincoli di struttura.
source	<pre> &lt;xs:simpleType name="DatoCN_Type"&gt;   &lt;xs:annotation&gt; </pre>

	<pre> &lt;xs:documentation&gt;Tipo semplice che identifica un codice fiscale numerico rispettandone i vincoli di struttura.&lt;/xs:documentation&gt; &lt;/xs:annotation&gt; &lt;xs:restriction base="xs:string"&gt;   &lt;xs:length value="11"/&gt;   &lt;xs:pattern value="[0-9]{11}"/&gt; &lt;/xs:restriction&gt; &lt;/xs:simpleType&gt;                 </pre>
--	---

**simpleType DatoCP\_Type**

namespace	urn:www.agenziaentrate.gov.it:specificheTecniche:common
type	restriction of <b>xs:string</b>
properties	base xs:string
used by	elements <a href="#">Domicilio Ita Type/Cap Domicilio EE Type/Cap</a>
facets	Kind Value annotation pattern [0-9]{5}
annotation	documentation Tipo semplice che identifica un elemento di tipo cap
source	<pre> &lt;xs:simpleType name="DatoCP_Type"&gt;   &lt;xs:annotation&gt;     &lt;xs:documentation&gt;Tipo semplice che identifica un elemento di tipo     cap&lt;/xs:documentation&gt;   &lt;/xs:annotation&gt;   &lt;xs:restriction base="xs:string"&gt;     &lt;xs:pattern value="[0-9]{5}"/&gt;   &lt;/xs:restriction&gt; &lt;/xs:simpleType&gt;                 </pre>

**simpleType DatoD6\_Type**

namespace	urn:www.agenziaentrate.gov.it:specificheTecniche:common
type	restriction of <b>xs:string</b>
properties	base xs:string
used by	elements <a href="#">Domicilio Fiscale Type/DataVariazione Domicilio EE Type/DataVariazione</a>
facets	Kind Value annotation length 6 pattern ((0[0-9]) (1[0-2]))((19 20)[0-9][0-9])
annotation	documentation Tipo semplice che identifica una data nel formato mmaaaa.
source	<pre> &lt;xs:simpleType name="DatoD6_Type"&gt;   &lt;xs:annotation&gt;     &lt;xs:documentation&gt;Tipo semplice che identifica una data nel formato     mmaaaa.&lt;/xs:documentation&gt;   &lt;/xs:annotation&gt;   &lt;xs:restriction base="xs:string"&gt;     &lt;xs:length value="6"/&gt;     &lt;xs:pattern value="((0[0-9]) (1[0-2]))((19 20)[0-9][0-9]"/&gt;   &lt;/xs:restriction&gt; &lt;/xs:simpleType&gt;                 </pre>



simpleType **DatoDA\_Type**

namespace	urn:www.agenziaentrate.gov.it:specificheTecniche:common									
type	restriction of <b>xs:string</b>									
properties	base xs:string									
facets	<table border="1"> <tr> <td>Kind</td> <td>Value</td> <td>annotation</td> </tr> <tr> <td>length</td> <td>4</td> <td></td> </tr> <tr> <td>pattern</td> <td>(18 19 20)[0-9]{2}</td> <td></td> </tr> </table>	Kind	Value	annotation	length	4		pattern	(18 19 20)[0-9]{2}	
Kind	Value	annotation								
length	4									
pattern	(18 19 20)[0-9]{2}									
annotation	documentation Tipo semplice che identifica un anno nel formato aaaa. Sono ammessi anni dal 1800 al 2099.									
source	<pre>&lt;xs:simpleType name="DatoDA_Type"&gt;   &lt;xs:annotation&gt;     &lt;xs:documentation&gt;Tipo semplice che identifica un anno nel formato aaaa. Sono ammessi anni dal 1800 al 2099.&lt;/xs:documentation&gt;   &lt;/xs:annotation&gt;   &lt;xs:restriction base="xs:string"&gt;     &lt;xs:length value="4"/&gt;     &lt;xs:pattern value="(18 19 20)[0-9]{2}/&gt;   &lt;/xs:restriction&gt; &lt;/xs:simpleType&gt;</pre>									

simpleType **DatoDN\_Type**

namespace	urn:www.agenziaentrate.gov.it:specificheTecniche:common									
type	restriction of <b>xs:string</b>									
properties	base xs:string									
facets	<table border="1"> <tr> <td>Kind</td> <td>Value</td> <td>annotation</td> </tr> <tr> <td>length</td> <td>8</td> <td></td> </tr> <tr> <td>pattern</td> <td>((([0-9][1-9][12][0-9]3[01])(0[13578]10 12)\d{4})) ((([0-9][1-9][12][0-9]30)(0[469]11)\d{4})) ((([0-9][1-9]1[0-9]2[0-8])(02)\d{4})) ((29)(02)([02468][048]00)) ((29)(02)([13579][26]00)) ((29)(02)([0-9][0-9][0][48])) ((29)(02)([0-9][0-9][2468][048])) ((29)(02)([0-9][0-9][13579][26]))</td> <td></td> </tr> </table>	Kind	Value	annotation	length	8		pattern	((([0-9][1-9][12][0-9]3[01])(0[13578]10 12)\d{4})) ((([0-9][1-9][12][0-9]30)(0[469]11)\d{4})) ((([0-9][1-9]1[0-9]2[0-8])(02)\d{4})) ((29)(02)([02468][048]00)) ((29)(02)([13579][26]00)) ((29)(02)([0-9][0-9][0][48])) ((29)(02)([0-9][0-9][2468][048])) ((29)(02)([0-9][0-9][13579][26]))	
Kind	Value	annotation								
length	8									
pattern	((([0-9][1-9][12][0-9]3[01])(0[13578]10 12)\d{4})) ((([0-9][1-9][12][0-9]30)(0[469]11)\d{4})) ((([0-9][1-9]1[0-9]2[0-8])(02)\d{4})) ((29)(02)([02468][048]00)) ((29)(02)([13579][26]00)) ((29)(02)([0-9][0-9][0][48])) ((29)(02)([0-9][0-9][2468][048])) ((29)(02)([0-9][0-9][13579][26]))									
annotation	documentation Tipo semplice che identifica una data nel formato ggmmaaaa.									
source	<pre>&lt;xs:simpleType name="DatoDN_Type"&gt;   &lt;xs:annotation&gt;     &lt;xs:documentation&gt;Tipo semplice che identifica una data nel formato ggmmaaaa.&lt;/xs:documentation&gt;   &lt;/xs:annotation&gt;   &lt;xs:restriction base="xs:string"&gt;     &lt;xs:length value="8"/&gt;     &lt;xs:pattern value="((([0-9][1-9][12][0-9]3[01])(0[13578]10 12)\d{4})) ((([0-9][1-9][12][0-9]30)(0[469]11)\d{4})) ((([0-9][1-9]1[0-9]2[0-8])(02)\d{4})) ((29)(02)([02468][048]00)) ((29)(02)([13579][26]00)) ((29)(02)([0-9][0-9][0][48])) ((29)(02)([0-9][0-9][2468][048])) ((29)(02)([0-9][0-9][13579][26]))"/&gt;   &lt;/xs:restriction&gt; &lt;/xs:simpleType&gt;</pre>									

simpleType **DatoDT\_Type**

namespace	urn:www.agenziaentrate.gov.it:specificheTecniche:common
type	restriction of <b>xs:string</b>
properties	base xs:string
used by	elements <a href="#">Soggetti Diversi Da PF Type/DataApprovazioneBilancio</a> <a href="#">Dati Sottoscrittore Type/DataCarica</a> <a href="#">Impegno A Trasmettere Type/DataImpegno</a>

	<a href="#">Dati Anagrafici Type/DataNascita</a> <a href="#">Residenza Anagrafica Type/DataVariazione Soggetti Diversi Da PF Type/FinePeriodoImposta</a> <a href="#">Dati Sottoscrittore Type/FineProcedura</a> <a href="#">Soggetti Diversi Da PF Type/InizioPeriodoImposta</a> <a href="#">Dati Sottoscrittore Type/InizioProcedura</a> <a href="#">Soggetti Diversi Da PF Type/DataApprovazioneBilancio</a> <a href="#">Dati Sottoscrittore Type/DataCarica</a> <a href="#">Dati Errore Type/DataFine</a> <a href="#">Dati Errore Type/DataInizio</a> <a href="#">Soggetti Diversi Da PF Type/FinePeriodoImposta</a> <a href="#">Dati Sottoscrittore Type/FineProcedura</a> <a href="#">Soggetti Diversi Da PF Type/InizioPeriodoImposta</a> <a href="#">Dati Sottoscrittore Type/InizioProcedura</a> <a href="#">Soggetti Diversi Da PF Type/TermineApprovazioneBilancio</a> <a href="#">Soggetti Diversi Da PF Type/TermineApprovazioneBilancio</a>
facets	Kind Value annotation length 8 pattern ((([0-9][12][0-9]3[01])(0[13578]10 12)\d{4}))((([0-9][1-9][12][0-9]30)(0[469]11)\d{4}))((([0-9][1-9]1[0-9]2[0-8])(02)\d{4}))((29)(02)([02468][048]00))((29)(02)([13579][26]00))((29)(02)([0-9][0-9][0][48]))((29)(02)([0-9][0-9][2468][048]))((29)(02)([0-9][0-9][13579][26]))
annotation	documentation Tipo semplice che identifica una data nel formato ggmmaaaa. La data indicata non deve essere successiva alla data corrente.
source	<pre> &lt;xs:simpleType name="DatoDT_Type"&gt;   &lt;xs:annotation&gt;     &lt;xs:documentation&gt;Tipo semplice che identifica una data nel formato ggmmaaaa. La data indicata non deve essere successiva alla data corrente.&lt;/xs:documentation&gt;   &lt;/xs:annotation&gt;   &lt;xs:restriction base="xs:string" value="8"&gt;     &lt;xs:pattern value="(((0[1-9][12][0-9]3[01])(0[13578]10 12)\d{4}))((([0-9][1-9][12][0-9]30)(0[469]11)\d{4}))((([0-9][1-9]1[0-9]2[0-8])(02)\d{4}))((29)(02)([02468][048]00))((29)(02)([13579][26]00))((29)(02)([0-9][0-9][0][48]))((29)(02)([0-9][0-9][2468][048]))((29)(02)([0-9][0-9][13579][26]))"/&gt;   &lt;/xs:restriction&gt; &lt;/xs:simpleType&gt;                 </pre>

simpleType **DatoEM\_Type**

namespace	urn:www.agenziaentrate.gov.it:specificheTecniche:common
type	restriction of <b>xs:string</b>
properties	base xs:string
used by	element <a href="#">Soggetto Fiscale Type/Email</a>
facets	Kind Value annotation pattern [a-zA-Z0-9._%'\-&quot;?^~=]+@[a-zA-Z0-9.\-]+\.[a-zA-Z]{2,4}
annotation	documentation Tipo semplice che identifica un elemento di tipo email
source	<pre> &lt;xs:simpleType name="DatoEM_Type"&gt;   &lt;xs:annotation&gt;     &lt;xs:documentation&gt;Tipo semplice che identifica un elemento di tipo email&lt;/xs:documentation&gt;   &lt;/xs:annotation&gt;   &lt;xs:restriction base="xs:string" value="[a-zA-Z0-9._%'\-&amp;quot;?^~=]+@[a-zA-Z0-9.\-]+\.[a-zA-Z]{2,4}"/&gt; &lt;/xs:simpleType&gt;                 </pre>

simpleType **DatoGA\_Type**

namespace	urn:www.agenziaentrate.gov.it:specificheTecniche:common
-----------	---

type	restriction of <b>xs:string</b>												
properties	base <b>xs:string</b>												
facets	<table border="0"> <tr> <td>Kind</td> <td>Value</td> <td>annotation</td> </tr> <tr> <td>minLength</td> <td>1</td> <td></td> </tr> <tr> <td>maxLength</td> <td>3</td> <td></td> </tr> <tr> <td>pattern</td> <td colspan="2">[1-9]([1-9][0-9])([12][0-9][0-9])([3[0-5][0-9])(36[0-5])</td> </tr> </table>	Kind	Value	annotation	minLength	1		maxLength	3		pattern	[1-9]([1-9][0-9])([12][0-9][0-9])([3[0-5][0-9])(36[0-5])	
Kind	Value	annotation											
minLength	1												
maxLength	3												
pattern	[1-9]([1-9][0-9])([12][0-9][0-9])([3[0-5][0-9])(36[0-5])												
annotation	documentation Tipo semplice che identifica il numero di giorni in un anno e va da 1 a 365												
source	<pre> &lt;xs:simpleType name="DatoGA_Type"&gt;   &lt;xs:annotation&gt;     &lt;xs:documentation&gt;Tipo semplice che identifica il numero di giorni in un anno e va da 1 a 365&lt;/xs:documentation&gt;   &lt;/xs:annotation&gt;   &lt;xs:restriction base="xs:string"&gt;     &lt;xs:minLength value="1"/&gt;     &lt;xs:maxLength value="3"/&gt;     &lt;xs:pattern value="[1-9]([1-9][0-9])([12][0-9][0-9])([3[0-5][0-9])(36[0-5])"/&gt;   &lt;/xs:restriction&gt; &lt;/xs:simpleType&gt;                     </pre>												

**simpleType DatoN1\_Type**

namespace	urn:www.agenziaentrate.gov.it:specificheTecniche:common									
type	restriction of <b>xs:string</b>									
properties	base <b>xs:string</b>									
used by	simpleTypes <a href="#">Anno Operazione Type</a> <a href="#">Codice Deduzione Type</a> <a href="#">Codice Detrazione Type</a> <a href="#">Dichiarazione Unico Type</a>									
facets	<table border="0"> <tr> <td>Kind</td> <td>Value</td> <td>annotation</td> </tr> <tr> <td>maxLength</td> <td>1</td> <td></td> </tr> <tr> <td>pattern</td> <td colspan="2">[1-9]</td> </tr> </table>	Kind	Value	annotation	maxLength	1		pattern	[1-9]	
Kind	Value	annotation								
maxLength	1									
pattern	[1-9]									
annotation	documentation Tipo semplice che identifica i numeri naturali da 1 a 9.									
source	<pre> &lt;xs:simpleType name="DatoN1_Type"&gt;   &lt;xs:annotation&gt;     &lt;xs:documentation&gt;Tipo semplice che identifica i numeri naturali da 1 a 9.&lt;/xs:documentation&gt;   &lt;/xs:annotation&gt;   &lt;xs:restriction base="xs:string"&gt;     &lt;xs:maxLength value="1"/&gt;     &lt;xs:pattern value="[1-9]" /&gt;   &lt;/xs:restriction&gt; &lt;/xs:simpleType&gt;                     </pre>									

**simpleType DatoNP\_Type**

namespace	urn:www.agenziaentrate.gov.it:specificheTecniche:common
type	restriction of <b>xs:string</b>
properties	base <b>xs:string</b>
used by	elements <a href="#">ContributiAssicurazioni</a> <a href="#">DeduzioniRedditiRicercautori</a> <a href="#">ErroriContabili</a> <a href="#">Impegno A Trasmettere Type/ImpegnoATrasmettere</a> <a href="#">Accounti Versati Type/AccountiSospesi</a> <a href="#">Rideterm Accounto Type/AccountoRideterminato</a> <a href="#">Dati Zfu Type/Agevolazione</a> <a href="#">Dati Zfu Type/AgevUtilizzataAccounti</a> <a href="#">Valori Type/AltreAttivImmateriali</a> <a href="#">Imprese Assicurazione Type/AltreSpese</a> <a href="#">Componenti Positivi Art5 Type/AltriRicavi</a>

	<p> <a href="#">Banche Soggetti Finaz Type/AmmortamentoBeni</a>  <a href="#">Componenti Negativi Art5 Bis Type/AmmortamentoBeniImmateriali</a>  <a href="#">Componenti Negativi Art5 Bis Type/AmmortamentoBeniMateriali</a>  <a href="#">Imprese Assicurazione Type/AmmortamentoBeniStrumentali</a>  <a href="#">Var Dim Art5 Art6 Type/AmmortamentoCostoMarchi</a>  <a href="#">Componenti Negativi Art5 Type/AmmortamentoImmateriali</a>  <a href="#">Componenti Negativi Art5 Type/AmmortamentoImmateriali</a>  <a href="#">Variazioni Aumento Art5 Type/AmmortamentoIndeducibile</a>  <a href="#">Valori Type/Arviamento</a>      <a href="#">Ripartizione Regionale Type/BaselImponibile</a>  <a href="#">Componenti Negativi Art5 Bis Type/CanoniLocazione</a>  <a href="#">Banche Soggetti Finaz Type/CommissioniAttive</a>  <a href="#">Banche Soggetti Finaz Type/CommissioniPassive</a>  <a href="#">Produzione Arti Professioni Type/CompensiAtt</a>  <a href="#">Deduzioni IK Type/ContrattiFormazione</a>  <a href="#">Componenti Positivi Art5 Bis Type/ContributiErogati</a>  <a href="#">Variazioni Aumento Art5 Type/CostiArt11</a>  <a href="#">Produzione Arti Professioni Type/CostiAtt</a>  <a href="#">Componenti Negativi Art5 Type/CostiGodimentoBeni</a>  <a href="#">Dati Convenzione Usa Type/CostiLavoroDipendente</a>  <a href="#">Componenti Negativi Art5 Type/CostiMateriePrime</a>  <a href="#">Componenti Negativi Art5 Type/CostiServizi</a>  <a href="#">Componenti Negativi Art5 Bis Type/CostiServizi</a>  <a href="#">Versamento Imposta Type/CreditoAce</a>  <a href="#">Versamento Imposta Type/CreditoCedutoConsolidato</a>  <a href="#">Versamento Imposta Type/CreditoCompensazione</a>  <a href="#">Ripartizione Regionale Retrib Type/CreditoImposta</a>  <a href="#">Versamento Imposta Type/CreditoImposta</a>  <a href="#">Versamento Imposta Type/CreditoRimborso</a>  <a href="#">Acconti Versati Type/CreditoRiversato</a>      <a href="#">Valore Type/Decrementi</a>  <a href="#">Deduzioni Art11 Type/ContributiAssicurativi/Deduzione</a>  <a href="#">Deduzioni Art11 Type/Deduzione1850Euro</a>  <a href="#">Deduzioni IC Type/DeduzioneArt15Comma4</a>  <a href="#">Deduzioni Art11 Type/DeduzioneContrPrev</a>  <a href="#">Deduzioni Art11 Type/DeduzioneDeMinimis</a>  <a href="#">Deduzioni Art11 Type/DeduzioneForfetaria</a>  <a href="#">Deduzioni Art11 Type/DeduzioneIncrOcccup</a>  <a href="#">Deduzioni Art11 Type/DeduzioneSpeseAppr</a>  <a href="#">Deduzioni Art11 Type/DeduzioneSpeseRicercaSvil</a>  <a href="#">Valore Prod Minimo Type/Deduzioni</a>  <a href="#">Deduzioni Type/DeduzioniArt11Comma1Letta</a>  <a href="#">Deduzioni Type/DeduzioniArt11Comma4Bis</a>  <a href="#">Deduzioni IC Type/DeduzioniCoopSociali</a>  <a href="#">Recupero Ded Extracont Type/DeduzioniQuadroEC</a>  <a href="#">Deduzioni Type/DeduzioniRedditiRicercatori</a>  <a href="#">Ripartizione Regionale Type/DetrazioneRegionale</a>  <a href="#">Ripartizione Regionale Retrib Type/DiCuiCompensata</a>  <a href="#">Ripartizione Regionale Retrib Type/DiCuiTesoreria</a>      <a href="#">Dati Zfu Type/Differenza</a>  <a href="#">Maggiori Valori Type/DifferenzaContabile</a>  <a href="#">Disallineamenti Type/DifferenzaImpostaSostitutiva</a>  <a href="#">Recupero Ded Extracont Type/DistribuzioneRiserve</a>  <a href="#">Banche Soggetti Finaz Type/Dividendi Imprese Assicurazione Type/Dividendi</a>  <a href="#">Banche Soggetti Finaz Type/DividendiProventiSimili</a>  <a href="#">Ripartizione Regionale Retrib Type/Eccedenza</a>  <a href="#">Versamento Imposta Type/Eccedenza</a>  <a href="#">Versamento Imposta Type/EccedenzaCompensata</a>  <a href="#">Ripartizione Regionale Retrib Type/EccedenzaSaldo</a>  <a href="#">Versamento Imposta Type/EccedenzaSaldo</a>  <a href="#">Recupero Ded Extracont Type/EccedenzaImpostaSost</a>  <a href="#">Territoriale Estero Italia Type/Estero</a>      <a href="#">Maggiori Valori Type/Imponibile</a>  <a href="#">Maggiori Valori Type/ImponibileImpSost</a>      <a href="#">Variazioni IAS Type/Importo</a>  <a href="#">Altre Variazioni Type/Importo</a>      <a href="#">Acconti Versati Type/Importo</a>  <a href="#">Dati Regione Type/Importo</a>      <a href="#">Totale Estero Italia Type/Importo</a>  <a href="#">Valore Produzione Netta Type/Importo</a>      <a href="#">Credito Ricevuto Type/Importo</a>  <a href="#">Dati Convenzione Usa Type/ImportoAccreditabile</a>  <a href="#">Amministrazioni Att Commerciali Type/ImportoAliquotaAgricolo</a>  <a href="#">Amministrazioni Prod Agricoli Type/ImportoAliquotaAgricolo</a>  <a href="#">Valore Produzione Netta Type/ImportoAliquotaAgricolo</a>  <a href="#">Valore Produzione Netta Type/ImportoAltreAliquote</a>  <a href="#">Variazioni IAS Type/ImportoArt2Co2</a>      <a href="#">Versamento Imposta Type/ImportoCredito</a>  <a href="#">Ripartizione Regionale Retrib Type/ImportoCredito</a>  <a href="#">Ripartizione Regionale Retrib Type/ImportoDebito</a>  <a href="#">Versamento Imposta Type/ImportoDebito</a>  <a href="#">Recupero Ded Extracont Type/ImportoDeducibile</a>  <a href="#">Totale Estero Italia Type/ImportoEstero</a>      <a href="#">Totale Estero Italia Type/ImportoItalia</a> </p>
--	--

	<p><a href="#">Ripartizione Regionale Retrib Type/Imposta</a>  <a href="#">Ripartizione Regionale Type/ImpostaLorda</a>  <a href="#">Variazioni Aumento Art5 Type/ImpostaMunicipalePropria</a>  <a href="#">Rideterm Acconto Type/ImpostaRideterminata</a> <a href="#">Valore Type/Incrementi</a>  <a href="#">Componenti Positivi Art5 Type/IncrementiImmobilizzazioni</a>  <a href="#">Produzione Regime Forf Type/Interessi</a>  <a href="#">Banche Soggetti Finaz Type/InteressiAttivi</a>  <a href="#">Valore Prod Minimo Type/InteressiPassivi</a>  <a href="#">Dati Convenzione Usa Type/InteressiPassivi</a>  <a href="#">Banche Soggetti Finaz Type/InteressiPassivi</a>  <a href="#">Var Aum Art5 Art6 Type/InteressiPassiviIndeducibili</a>  <a href="#">PrimoModulo IS Type/irTotaleZfu</a> <a href="#">Territoriale Estero Italia Type/Italia</a>  <a href="#">Deduzioni Art11 Type/LavoratoriAgricoliForf</a>  <a href="#">Deduzioni Art11 Type/LavoratoriAgricoliPrev</a>  <a href="#">Adeg Studi Settore Type/MaggioriCompensi</a>  <a href="#">Adeguamento Studi Type/MaggioriCompensi</a>  <a href="#">Adeg Studi Settore Type/MaggioriRicavi</a> <a href="#">PrimoModulo IC Type/MaggioriRicavi</a>  <a href="#">Valori Type/Marchi</a> <a href="#">Variazioni Diminuzione Art5 Type/Minusvalenze</a>  <a href="#">Deduzioni Art11 Type/ContributiAssicurativi/NumeroSoggetti</a>  <a href="#">Deduzioni Art11 Type/NumeroSoggetti1</a> <a href="#">Deduzioni Art11 Type/NumeroSoggetti2</a>  <a href="#">Deduzioni Art11 Type/NumeroSoggetti3</a>  <a href="#">Componenti Negativi Art5 Type/OneriGestione</a>  <a href="#">Variazioni Aumento Art5 Type/PerditeCrediti</a>  <a href="#">Variazioni Aumento Art5 Type/PlusvalenzeCessionImmobil</a>  <a href="#">Recupero Ded Extracont Type/Quotalmponibile</a>  <a href="#">Variazioni Aumento Art5 Type/QuotalInteressiLeasing</a>  <a href="#">PrimoModulo IS Type/RecDedExtraCompNeg</a>  <a href="#">PrimoModulo IS Type/RecDedExtraCompPos</a>  <a href="#">Amministrazioni Att Istituzionali Type/RedditiExArt50</a>  <a href="#">Enti Att Non Commerciale Type/RedditiExArt50</a>  <a href="#">Amministrazioni Att Istituzionali Type/RedditiExArt67</a>  <a href="#">Enti Att Non Commerciale Type/RedditiExArt67</a>  <a href="#">Produzione Regime Forf Type/RedditoImpresaForf</a>  <a href="#">Valore Prod Minimo Type/RedditoMinimo</a>  <a href="#">Deduzioni IP Type/RendimentoPresuntoAumentiCapitale</a>  <a href="#">Deduzioni IC Type/RendimentoPresuntoAumentiCapitale</a>  <a href="#">Produzione Regime Forf Type/Retribuzioni</a>  <a href="#">Valore Prod Minimo Type/RetribuzioniCompensi</a>  <a href="#">PrimoModulo IC Type/RetribuzioniCoopConfidi</a>  <a href="#">Enti Att Non Commerciale Type/RetribuzioniPersonaleDip</a>  <a href="#">Amministrazioni Att Istituzionali Type/RetribuzioniPersonaleDip</a>  <a href="#">Componenti Positivi Art5 Type/RicaviVendite</a>  <a href="#">Codici Att Type/CodiceAttivita/Sezione</a> <a href="#">Deduzioni Art11 Type/SommaDeduzioni</a>  <a href="#">Deduzioni Art11 Type/SommaEccedenze</a>  <a href="#">Banche Soggetti Finaz Type/SpeseAmministrative</a>  <a href="#">Deduzioni IK Type/SpeseApprendistiDisabili</a>  <a href="#">Ripartizione Regionale Retrib Type/TotaleAcconti</a>  <a href="#">Ripartizione Regionale Retrib Type/TotaleAccontiDovuti</a>  <a href="#">Deduzioni IK Type/TotaleDeduzioni</a> <a href="#">Deduzioni Art11 Type/TotaleDeduzioni</a>  <a href="#">Versamento Imposta Type/TotaleImposta</a>  <a href="#">PrimoModulo IS Type/TotaleOperazioni</a>  <a href="#">Produzione Art5 Type/TotaleVariazioniInAumento</a>  <a href="#">Variazioni Type/TotaleVariazioniInAumento</a>  <a href="#">Produzione Art5 Art6 Type/TotalevariazioniInAumento</a>  <a href="#">Produzione Art5 Art6 Type/TotaleVariazioniInDiminuzione</a>  <a href="#">Variazioni Type/TotaleVariazioniInDiminuzione</a>  <a href="#">Produzione Art5 Type/TotaleVariazioniInDiminuzione</a>  <a href="#">Totale Geie Type/UlterioreDeduzione</a> <a href="#">Deduzioni Type/UlterioreDeduzione</a>  <a href="#">Variazioni Diminuzione Art5 Type/UtilizzoFondi</a> <a href="#">Valore Type/ValoreFinale</a>  <a href="#">Disallineamenti Type/ValoreFiscaleDanteCausa</a> <a href="#">Valore Type/ValoreIniziale</a>  <a href="#">Dati Zfu Type/ValoreProdFruito</a>  <a href="#">Rideterm Acconto Type/ValoreProdRideterminato</a>  <a href="#">Enti Att Non Commerciale Type/ValoreProduzione</a>  <a href="#">Ripartizione Regionale Retrib Type/VersatoF24</a>  <a href="#">Ripartizione Regionale Retrib Type/VersatoTesoreria</a> <a href="#">RegimeArt27</a>  <a href="#">Firma Revisore Type/Soggetto</a>  <a href="#">Codice Carica Type</a> <a href="#">Codice Identificativo Type</a> <a href="#">Codice Zfu Type</a>  <a href="#">Natura Giuridica Type Situazione Type Stato Type</a></p>
facets	<p>Kind Value annotation                  pattern [1-9]{1}[0-9]*</p>
annotation	<p>documentation                  Tipo semplice che identifica numeri naturali positivi con al massimo 16 cifre.</p>

source	<pre> &lt;xs:simpleType name="DatoNP_Type"&gt;   &lt;xs:annotation&gt;     &lt;xs:documentation&gt;Tipo semplice che identifica numeri naturali positivi con al massimo 16 cifre.&lt;/xs:documentation&gt;   &lt;/xs:annotation&gt;   &lt;xs:restriction base="xs:string"&gt;     &lt;xs:pattern value="[1-9]{1}[0-9]*"/&gt;   &lt;/xs:restriction&gt; &lt;/xs:simpleType&gt; </pre>
--------	--

simpleType **DatoNU\_Type**

namespace	urn:www.agenziaentrate.gov.it:specificheTecniche:common
type	restriction of <b>xs:string</b>
properties	base xs:string
used by	<p>elements</p> <ul style="list-style-type: none"> <li><a href="#">Produzione Att Agricola Type/AcquistiProduzione</a></li> <li><a href="#">Amministrazioni Prod Agricoli Type/AcquistiProduzione</a></li> <li><a href="#">Banche Soggetti Finaz Type/AmmortamentoImmobilizzazioni</a></li> <li><a href="#">Ripartizione Regionale Retrib Type/BaselImponibile</a></li> <li><a href="#">Banche Soggetti Finaz Type/CommissioniNette</a></li> <li><a href="#">Amministrazioni Prod Agricoli Type/Corrispettivi</a></li> <li><a href="#">Produzione Att Agricola Type/Corrispettivi</a></li> <li><a href="#">Componenti Negativi Art5 Bis Type/CostiMateriePrime</a></li> <li><a href="#">Banche Soggetti Finaz Type/CostiProduzioneBanconote</a></li> <li><a href="#">PrimoModulo IS Type/CredAcePerImp</a> <a href="#">PrimoModulo IS Type/CredAceResiduo</a></li> <li><a href="#">Deduzioni Type/DeduzioneIncrementoOccupazionale</a></li> <li><a href="#">Ripartizione Regionale Type/DeduzioneRegionale</a></li> <li><a href="#">Recupero Ded Extracont Type/Differenza</a> <a href="#">Ripartizione Estero Italia Type/Importo</a></li> <li><a href="#">Ripartizione Estero Italia Type/ImportoEstero</a></li> <li><a href="#">Ripartizione Estero Italia Type/ImportoItalia</a> <a href="#">Riferimento Type/ImportoVariato</a></li> <li><a href="#">Ripartizione Regionale Type/ImpostaNetta</a></li> <li><a href="#">Comp Pos Art5 Art6 Type/InteressiAttiviProventi</a></li> <li><a href="#">Banche Soggetti Finaz Type/InteressiNetti</a></li> <li><a href="#">Comp Neg Art5 Art6 Type/InteressiPassiviOneri</a></li> <li><a href="#">Banche Soggetti Finaz Type/MargineInteresse</a></li> <li><a href="#">Banche Soggetti Finaz Type/MargineIntermediazione</a></li> <li><a href="#">Imprese Assicurazione Type/PerditeDeterCreditImp1</a></li> <li><a href="#">Imprese Assicurazione Type/PerditeDeterCreditImp2</a></li> <li><a href="#">Imprese Assicurazione Type/PerditeDeterioramentoCrediti Totale Geie Type/Quota</a></li> <li><a href="#">Dati Geie Type/Quota</a> <a href="#">Ripartizione Regionale Type/QuotaGEIE</a></li> <li><a href="#">Totale Produzione Type/QuotaProduzioneGEIE</a></li> <li><a href="#">Deduzioni IC Type/QuotaValoreProdEsenteSIIQ</a></li> <li><a href="#">Produzione Netta IC Type/QuotaValoreProduzioneEstero</a></li> <li><a href="#">Produzione Netta IC Type/QuotaValoreProduzioneGEIE</a></li> <li><a href="#">Banche Soggetti Finaz Type/RettificheDeterCreditiImporto1</a></li> <li><a href="#">Banche Soggetti Finaz Type/RettificheDeterCreditiImporto2</a></li> <li><a href="#">Banche Soggetti Finaz Type/RettificheDeterioramentoCrediti</a></li> <li><a href="#">Componenti Positivi Art5 Bis Type/RicaviArt85</a></li> <li><a href="#">Banche Soggetti Finaz Type/RisultatoCommissioniProvvisgioniTariffe</a></li> <li><a href="#">Banche Soggetti Finaz Type/RisultatoFairValue</a></li> <li><a href="#">Banche Soggetti Finaz Type/RisultatoNettoCopertura</a></li> <li><a href="#">Banche Soggetti Finaz Type/RisultatoNettoNegoziazione</a></li> <li><a href="#">Imprese Assicurazione Type/RisultatoRamiDanni</a></li> <li><a href="#">Imprese Assicurazione Type/RisultatoRamiVita</a></li> <li><a href="#">Banche Soggetti Finaz Type/RisultatoRedistribRedditoMonetario</a></li> <li><a href="#">Banche Soggetti Finaz Type/SpeseAmministrazione</a></li> <li><a href="#">Totale Componenti IK Type/Totale</a> <a href="#">Produzione Art5 Type/TotaleNegativi</a></li> <li><a href="#">Produzione Art5 Art6 Type/TotaleNegativi</a> <a href="#">Imprese Industriali Type/TotaleNegativi</a></li> <li><a href="#">Produzione Art5 Bis Type/TotaleNegativi</a></li> <li><a href="#">Produzione Art5 Bis IQ Type/TotaleNegativi</a></li> <li><a href="#">Produzione Art5 Bis Type/TotalePositivi</a> <a href="#">Produzione Art5 Art6 Type/TotalePositivi</a></li> <li><a href="#">Imprese Industriali Type/TotalePositivi</a> <a href="#">Produzione Art5 Type/TotalePositivi</a></li> <li><a href="#">Produzione Art5 Bis IQ Type/TotalePositivi</a></li> <li><a href="#">Banche Soggetti Finaz Type/UtiliPerditeDaCessione</a></li> <li><a href="#">Ripartizione Regionale Type/ValoreProd</a></li> <li><a href="#">Amministrazioni Att Istituzionali Type/ValoreProduzione</a></li> <li><a href="#">Amministrazioni Att Commerciali Type/ValoreProduzione</a></li> </ul>

	<a href="#">Produzione Netta IC Type/ValoreProduzioneLorda</a> <a href="#">Amministrazioni Prod Agricoli Type/ValoreProduzioneNetta</a> <a href="#">Componenti Positivi Art5 Type/VariazioniLavoriInCorso</a> <a href="#">Componenti Negativi Art5 Type/VariazioniRimanenze</a> <a href="#">Componenti Positivi Art5 Bis Type/VariazioniRimanenzeFinali</a> <a href="#">Componenti Positivi Art5 Type/VariazioniRimanenzeProdotti</a> <a href="#">Impegno A Trasmettere Type/NumeriIscriAlboCAF ValoreProduzione</a>
facets	Kind Value annotation maxLength 16 pattern (\-[1-9]  [1-9])[0-9]*
annotation	documentation Tipo semplice che identifica numeri naturali positivi e negativi con al massimo 16 cifre.
source	<pre> &lt;xs:simpleType name="DatoNU_Type"&gt;   &lt;xs:annotation&gt;     &lt;xs:documentation&gt;Tipo semplice che identifica numeri naturali positivi e negativi con al massimo 16 cifre.&lt;/xs:documentation&gt;   &lt;/xs:annotation&gt;   &lt;xs:restriction base="xs:string"     value="16"/&gt;     &lt;xs:pattern value="(\-[1-9]  [1-9])[0-9]*/&gt;   &lt;/xs:restriction&gt; &lt;/xs:simpleType&gt;                 </pre>

simpleType **DatoPC\_Type**

namespace	urn:www.agenziaentrate.gov.it:specificheTecniche:common
type	restriction of <b>xs:string</b>
properties	base xs:string
used by	elements <a href="#">Ripartizione Regionale Type/Aliquota Dati Zfu Type/Aliquota</a>
facets	Kind Value annotation maxLength 16 pattern [0-9]?[0-9](,\d{1,3})? 100(,0{1,3})?
annotation	documentation Tipo semplice che esprime una percentuale e dunque consente valori positivi non superiori a 100, con al massimo 2 cifre decimali. Il separatore decimale previsto è la virgola.
source	<pre> &lt;xs:simpleType name="DatoPC_Type"&gt;   &lt;xs:annotation&gt;     &lt;xs:documentation&gt;Tipo semplice che esprime una percentuale e dunque consente valori positivi non superiori a 100, con al massimo 2 cifre decimali. Il separatore decimale previsto è la virgola.&lt;/xs:documentation&gt;   &lt;/xs:annotation&gt;   &lt;xs:restriction base="xs:string"     value="16"/&gt;     &lt;xs:pattern value="[0-9]?[0-9](,\d{1,3})? 100(,0{1,3})?"/&gt;   &lt;/xs:restriction&gt; &lt;/xs:simpleType&gt;                 </pre>

simpleType **DatoPI\_Type**

namespace	urn:www.agenziaentrate.gov.it:specificheTecniche:common
type	restriction of <b>xs:string</b>
properties	base xs:string
used by	element <a href="#">Frontespizio IRAP Type/PartitaIVA</a>
facets	Kind Value annotation length 11



	pattern [0-7][0-9]{10}
annotation	documentation Tipo semplice che identifica la partita IVA rispettandone i vincoli di struttura.
source	<pre> &lt;xs:simpleType name="DatoPI_Type"&gt;   &lt;xs:annotation&gt;     &lt;xs:documentation&gt;Tipo semplice che identifica la partita IVA rispettandone i     vincoli di struttura.&lt;/xs:documentation&gt;   &lt;/xs:annotation&gt;   &lt;xs:restriction base="xs:string"&gt;     &lt;xs:length value="11"/&gt;     &lt;xs:pattern value="[0-7][0-9]{10}"/&gt;   &lt;/xs:restriction&gt; &lt;/xs:simpleType&gt; </pre>

**simpleType DatoQU\_Type**

namespace	urn:www.agenziaentrate.gov.it:specificheTecniche:common									
type	restriction of <b>xs:string</b>									
properties	base xs:string									
facets	<table border="1"> <tr> <td>Kind</td> <td>Value</td> <td>annotation</td> </tr> <tr> <td>maxLength</td> <td>16</td> <td></td> </tr> <tr> <td>pattern</td> <td>[0-9]+(,[0-9]{1,5})?</td> <td></td> </tr> </table>	Kind	Value	annotation	maxLength	16		pattern	[0-9]+(,[0-9]{1,5})?	
Kind	Value	annotation								
maxLength	16									
pattern	[0-9]+(,[0-9]{1,5})?									
annotation	documentation Tipo semplice che identifica numeri positivi con al massimo 5 cifre decimali. La lunghezza massima prevista è di 16 caratteri, il separatore decimale previsto è la virgola.									
source	<pre> &lt;xs:simpleType name="DatoQU_Type"&gt;   &lt;xs:annotation&gt;     &lt;xs:documentation&gt;Tipo semplice che identifica numeri positivi con al massimo 5     cifre decimali. La lunghezza massima prevista è di 16 caratteri, il separatore decimale     previsto è la virgola.&lt;/xs:documentation&gt;   &lt;/xs:annotation&gt;   &lt;xs:restriction base="xs:string"&gt;     &lt;xs:maxLength value="16"/&gt;     &lt;xs:pattern value="[0-9]+(,[0-9]{1,5})?"/&gt;   &lt;/xs:restriction&gt; &lt;/xs:simpleType&gt; </pre>									

**simpleType DatoTL\_Type**

namespace	urn:www.agenziaentrate.gov.it:specificheTecniche:common						
type	restriction of <b>xs:string</b>						
properties	base xs:string						
used by	elements <a href="#">Soggetto Fiscale Type/Fax</a> <a href="#">Dati Sottoscrittore Type/Telefono</a> <a href="#">Soggetto Fiscale Type/Telefono</a> <a href="#">Dati Sottoscrittore Type/Telefono</a>						
facets	<table border="1"> <tr> <td>Kind</td> <td>Value</td> <td>annotation</td> </tr> <tr> <td>pattern</td> <td>[0-9]*</td> <td></td> </tr> </table>	Kind	Value	annotation	pattern	[0-9]*	
Kind	Value	annotation					
pattern	[0-9]*						
annotation	documentation Tipo semplice che identifica un elemento di tipo telefono						
source	<pre> &lt;xs:simpleType name="DatoTL_Type"&gt;   &lt;xs:annotation&gt;     &lt;xs:documentation&gt;Tipo semplice che identifica un elemento di tipo     telefono&lt;/xs:documentation&gt;   &lt;/xs:annotation&gt;   &lt;xs:restriction base="xs:string"&gt;     &lt;xs:pattern value="[0-9]*"/&gt;   &lt;/xs:restriction&gt; &lt;/xs:simpleType&gt; </pre>						



	<pre>&lt;/xs:restriction&gt; &lt;/xs:simpleType&gt;</pre>
--	---

**simpleType DatoVP\_Type**

namespace	urn:www.agenziaentrate.gov.it:specificheTecniche:common									
type	restriction of <b>xs:string</b>									
properties	base xs:string									
facets	<table border="1"> <tr> <td>Kind</td> <td>Value</td> <td>annotation</td> </tr> <tr> <td>maxLength</td> <td>16</td> <td></td> </tr> <tr> <td>pattern</td> <td>[0-9]+,[0-9]{2}</td> <td></td> </tr> </table>	Kind	Value	annotation	maxLength	16		pattern	[0-9]+,[0-9]{2}	
Kind	Value	annotation								
maxLength	16									
pattern	[0-9]+,[0-9]{2}									
annotation	documentation Tipo semplice che identifica numeri positivi con 2 cifre decimali. La lunghezza massima prevista è di 16 caratteri, il separatore decimale previsto è la virgola.									
source	<pre>&lt;xs:simpleType name="DatoVP_Type"&gt;   &lt;xs:annotation&gt;     &lt;xs:documentation&gt;Tipo semplice che identifica numeri positivi con 2 cifre     decimali. La lunghezza massima prevista è di 16 caratteri, il separatore decimale     previsto è la virgola.&lt;/xs:documentation&gt;   &lt;/xs:annotation&gt;   &lt;xs:restriction base="xs:string"&gt;     &lt;xs:maxLength value="16"/&gt;     &lt;xs:pattern value="[0-9]+,[0-9]{2}"/&gt;   &lt;/xs:restriction&gt; &lt;/xs:simpleType&gt;</pre>									

**simpleType Casella\_Quadro\_Type**

namespace	urn:www.agenziaentrate.gov.it:specificheTecniche:sco:common																		
type	restriction of <a href="#">DatoAN_Type</a>																		
properties	base cm:DatoAN_Type																		
used by	<table border="1"> <tr> <td>elements</td> <td> <a href="#">Firma Dichiarazione Type/CasellaC</a>  <a href="#">Firma Dichiarazione Type/CasellaK</a>  <a href="#">Firma Dichiarazione Type/CasellaQ</a>  <a href="#">Firma Dichiarazione Type/CasellaS</a> </td> <td> <a href="#">Firma Dichiarazione Type/CasellaE</a>  <a href="#">Firma Dichiarazione Type/CasellaI</a>  <a href="#">Firma Dichiarazione Type/CasellaR</a> </td> </tr> </table>	elements	<a href="#">Firma Dichiarazione Type/CasellaC</a> <a href="#">Firma Dichiarazione Type/CasellaK</a> <a href="#">Firma Dichiarazione Type/CasellaQ</a> <a href="#">Firma Dichiarazione Type/CasellaS</a>	<a href="#">Firma Dichiarazione Type/CasellaE</a> <a href="#">Firma Dichiarazione Type/CasellaI</a> <a href="#">Firma Dichiarazione Type/CasellaR</a>															
elements	<a href="#">Firma Dichiarazione Type/CasellaC</a> <a href="#">Firma Dichiarazione Type/CasellaK</a> <a href="#">Firma Dichiarazione Type/CasellaQ</a> <a href="#">Firma Dichiarazione Type/CasellaS</a>	<a href="#">Firma Dichiarazione Type/CasellaE</a> <a href="#">Firma Dichiarazione Type/CasellaI</a> <a href="#">Firma Dichiarazione Type/CasellaR</a>																	
facets	<table border="1"> <tr> <td>Kind</td> <td>Value</td> <td>annotation</td> </tr> <tr> <td>pattern</td> <td>(([0-9A-Z-] \&amp;quot;){1}([\.\, / \° \^ \( \) \! \É \È \ Ò Ù Ü \&amp;quot; \ \\ \+)*</td> <td>0-9A-Z&amp;amp; ] \-</td> </tr> <tr> <td>enumeration</td> <td>0</td> <td></td> </tr> <tr> <td>enumeration</td> <td>1</td> <td></td> </tr> <tr> <td>enumeration</td> <td>2</td> <td></td> </tr> <tr> <td>enumeration</td> <td>3</td> <td></td> </tr> </table>	Kind	Value	annotation	pattern	(([0-9A-Z-] \&quot;){1}([\.\, / \° \^ \( \) \! \É \È \ Ò Ù Ü \&quot; \ \\ \+)*	0-9A-Z&amp; ] \-	enumeration	0		enumeration	1		enumeration	2		enumeration	3	
Kind	Value	annotation																	
pattern	(([0-9A-Z-] \&quot;){1}([\.\, / \° \^ \( \) \! \É \È \ Ò Ù Ü \&quot; \ \\ \+)*	0-9A-Z&amp; ] \-																	
enumeration	0																		
enumeration	1																		
enumeration	2																		
enumeration	3																		
source	<pre>&lt;xs:simpleType name="Casella_Quadro_Type"&gt;   &lt;xs:restriction base="cm:DatoAN_Type"&gt;     &lt;xs:enumeration value="0"/&gt;     &lt;xs:enumeration value="1"/&gt;     &lt;xs:enumeration value="2"/&gt;     &lt;xs:enumeration value="3"/&gt;   &lt;/xs:restriction&gt; &lt;/xs:simpleType&gt;</pre>																		

simpleType **Codice\_Carica\_Type**

namespace	urn:www.agenziaentrate.gov.it:specificheTecniche:sco:common		
type	restriction of <a href="#">DatoNP_Type</a>		
properties	base cm:DatoNP_Type		
used by	elements <a href="#">Dati Sottoscrittore Type/CodiceCarica</a> <a href="#">Dati Sottoscrittore Type/CodiceCarica</a>		
facets	Kind	Value	annotation
	pattern	[1-9]{1}[0-9]*	
	enumeration	1	documentation Rappresentante legale, negoziale o di fatto, socio amministratore
	enumeration	2	documentation <![CDATA[Rappresentante di minore, inabilitato o interdetto, amministratore di sostegno, ovvero curatore dell'eredità giacente, amministratore dell'eredità]]>
	enumeration	3	documentation Curatore fallimentare
	enumeration	4	documentation Commissario liquidatore
	enumeration	5	documentation Commissario giudiziale
	enumeration	6	documentation <![CDATA[Rappresentante fiscale di soggetto non residente]]>
	enumeration	7	documentation Erede
	enumeration	8	documentation <![CDATA[Liquidatore - liquidazione volontaria]]>
	enumeration	9	documentation <![CDATA[Soggetto tenuto a presentare dichiarazione in caso di operazioni straordinarie]]>
	enumeration	10	documentation <![CDATA[Rappresentante fiscale di soggetto non residente con le limitazioni di cui all'art. 44, comma 3, del D.L. n.331/1993]]>
	enumeration	11	documentation <![CDATA[Soggetto esercente l'attività tutoria del minore o interdetto in relazione alla funzione istituzionale rivestita]]>
	enumeration	12	documentation <![CDATA[Liquidatore - liquidazione volontaria di ditta individuale periodo ante messa in liquidazione]]>
	enumeration	13	documentation Amministratore di condominio
	enumeration	14	documentation <![CDATA[Soggetto che sottoscrive la dichiarazione per conto di una pubblica amministrazione]]>
	enumeration	15	documentation <![CDATA[Commissario liquidatore di una pubblica amministrazione]]>
annotation	documentation Tabella generale dei codici carica		
source	<pre> &lt;xs:simpleType name="Codice_Carica_Type"&gt;   &lt;xs:annotation&gt;     &lt;xs:documentation&gt;Tabella generale dei codici carica&lt;/xs:documentation&gt;   &lt;/xs:annotation&gt;   &lt;xs:restriction base="cm:DatoNP_Type"&gt;     &lt;xs:enumeration value="1"&gt;       &lt;xs:annotation&gt;         &lt;xs:documentation&gt;Rappresentante legale, negoziale o di fatto, socio amministratore&lt;/xs:documentation&gt;       &lt;/xs:annotation&gt;     &lt;/xs:enumeration&gt;     &lt;xs:enumeration value="2"&gt;       &lt;xs:annotation&gt;         &lt;xs:documentation&gt;&lt;![CDATA[Rappresentante di minore, inabilitato o interdetto, amministratore di sostegno, ovvero curatore dell'eredità giacente, amministratore dell'eredità]]&gt;&lt;/xs:documentation&gt;       &lt;/xs:annotation&gt;     &lt;/xs:enumeration&gt;   &lt;/xs:restriction&gt; &lt;/xs:simpleType&gt; </pre>		

<pre> &lt;/xs:enumeration&gt; &lt;xs:enumeration value="3"&gt;   &lt;xs:annotation&gt;     &lt;xs:documentation&gt;Curatore fallimentare&lt;/xs:documentation&gt;   &lt;/xs:annotation&gt; &lt;/xs:enumeration&gt; &lt;xs:enumeration value="4"&gt;   &lt;xs:annotation&gt;     &lt;xs:documentation&gt;Commissario liquidatore&lt;/xs:documentation&gt;   &lt;/xs:annotation&gt; &lt;/xs:enumeration&gt; &lt;xs:enumeration value="5"&gt;   &lt;xs:annotation&gt;     &lt;xs:documentation&gt;Commissario giudiziale&lt;/xs:documentation&gt;   &lt;/xs:annotation&gt; &lt;/xs:enumeration&gt; &lt;xs:enumeration value="6"&gt;   &lt;xs:annotation&gt;     &lt;xs:documentation&gt;&lt;![CDATA[Rappresentante fiscale di soggetto non residente]]&gt;&lt;/xs:documentation&gt;   &lt;/xs:annotation&gt; &lt;/xs:enumeration&gt; &lt;xs:enumeration value="7"&gt;   &lt;xs:annotation&gt;     &lt;xs:documentation&gt;Erede&lt;/xs:documentation&gt;   &lt;/xs:annotation&gt; &lt;/xs:enumeration&gt; &lt;xs:enumeration value="8"&gt;   &lt;xs:annotation&gt;     &lt;xs:documentation&gt;&lt;![CDATA[Liquidatore - liquidazione volontaria]]&gt;&lt;/xs:documentation&gt;   &lt;/xs:annotation&gt; &lt;/xs:enumeration&gt; &lt;xs:enumeration value="9"&gt;   &lt;xs:annotation&gt;     &lt;xs:documentation&gt;&lt;![CDATA[Soggetto tenuto a presentare dichiarazione in caso di operazioni straordinarie]]&gt;&lt;/xs:documentation&gt;   &lt;/xs:annotation&gt; &lt;/xs:enumeration&gt; &lt;xs:enumeration value="10"&gt;   &lt;xs:annotation&gt;     &lt;xs:documentation&gt;&lt;![CDATA[Rappresentante fiscale di soggetto non residente con le limitazioni di cui all'art. 44, comma 3, del D.L. n.331/1993]]&gt;&lt;/xs:documentation&gt;   &lt;/xs:annotation&gt; &lt;/xs:enumeration&gt; &lt;xs:enumeration value="11"&gt;   &lt;xs:annotation&gt;     &lt;xs:documentation&gt;&lt;![CDATA[Soggetto esercente l'attività tutoria del minore o interdetto in relazione alla funzione istituzionale rivestita]]&gt;&lt;/xs:documentation&gt;   &lt;/xs:annotation&gt; &lt;/xs:enumeration&gt; &lt;xs:enumeration value="12"&gt;   &lt;xs:annotation&gt;     &lt;xs:documentation&gt;&lt;![CDATA[Liquidatore - liquidazione volontaria di ditta individuale periodo ante messa in liquidazione]]&gt;&lt;/xs:documentation&gt;   &lt;/xs:annotation&gt; &lt;/xs:enumeration&gt; &lt;xs:enumeration value="13"&gt; </pre>
--

	<pre> &lt;xs:annotation&gt;   &lt;xs:documentation&gt;Amministratore di condominio&lt;/xs:documentation&gt; &lt;/xs:annotation&gt; &lt;/xs:enumeration&gt; &lt;xs:enumeration value="14"&gt;   &lt;xs:annotation&gt;     &lt;xs:documentation&gt;&lt;![CDATA[Soggetto che sottoscrive la dichiarazione per conto di una pubblica amministrazione]]&gt;&lt;/xs:documentation&gt;   &lt;/xs:annotation&gt; &lt;/xs:enumeration&gt; &lt;xs:enumeration value="15"&gt;   &lt;xs:annotation&gt;     &lt;xs:documentation&gt;&lt;![CDATA[Commissario liquidatore di una pubblica amministrazione]]&gt;&lt;/xs:documentation&gt;   &lt;/xs:annotation&gt; &lt;/xs:enumeration&gt; &lt;/xs:restriction&gt; &lt;/xs:simpleType&gt; </pre>
--	--

**simpleType Codice\_Regione\_Type**

namespace	urn:www.agenziaentrate.gov.it:specificheTecniche:sco:common		
type	restriction of <a href="#">DatoAN_Type</a>		
properties	base cm:DatoAN_Type		
used by	elements	<a href="#">Frontespizio IRAP Type/CodiceRegione</a> <a href="#">Ripartizione Regionale Type/CodiceRegione</a> <a href="#">Ripartizione Regionale Retrib Type/CodiceRegione</a> <a href="#">Dati Regione Type/CodiceRegione Dati Zfu Type/CodiceRegione</a>	
facets	Kind	Value	annotation
	pattern	([0-9A-Z\-\] \&quot;){1}([ \. \, / \° \^ \( \) \&Agrave; \Egrave; \Ograve; \Ugrave; \&quot; \ \\\ \\+)*	0-9A-Z&amp;]] \\-
	enumeration	1	
	enumeration	2	
	enumeration	3	
	enumeration	4	
	enumeration	5	
	enumeration	6	
	enumeration	7	
	enumeration	8	
	enumeration	9	
	enumeration	10	
	enumeration	11	
	enumeration	12	
	enumeration	13	
	enumeration	14	
	enumeration	15	
	enumeration	16	
	enumeration	17	
	enumeration	18	
	enumeration	19	
	enumeration	20	
	enumeration	21	
source	<pre> &lt;xs:simpleType name="Codice_Regione_Type"&gt;   &lt;xs:restriction base="cm:DatoAN_Type"&gt; </pre>		

<pre> &lt;xs:enumeration &lt;xs:enumeration &lt;xs:enumeration &lt;xs:enumeration &lt;xs:enumeration &lt;xs:enumeration &lt;xs:enumeration &lt;xs:enumeration &lt;xs:enumeration &lt;xs:enumeration &lt;xs:enumeration &lt;xs:enumeration &lt;xs:enumeration &lt;xs:enumeration &lt;xs:enumeration &lt;xs:enumeration &lt;xs:enumeration &lt;xs:enumeration &lt;/xs:restriction&gt; &lt;/xs:simpleType&gt;                 </pre>	<pre> value="1"/&gt; value="2"/&gt; value="3"/&gt; value="4"/&gt; value="5"/&gt; value="6"/&gt; value="7"/&gt; value="8"/&gt; value="9"/&gt; value="10"/&gt; value="11"/&gt; value="12"/&gt; value="13"/&gt; value="14"/&gt; value="15"/&gt; value="16"/&gt; value="17"/&gt; value="18"/&gt; value="19"/&gt; value="20"/&gt; value="21"/&gt;                 </pre>
---	---

**simpleType Natura\_Giuridica\_Type**

namespace	urn:www.agenziaentrate.gov.it:specificheTecniche:sco:common		
type	restriction of <a href="#">DatoNP_Type</a>		
properties	base cm:DatoNP_Type		
used by	elements <a href="#">Soggetti Diversi Da PF Type/NaturaGiuridica</a> <a href="#">Soggetti Diversi Da PF Type/NaturaGiuridica</a>		
facets	Kind	Value	annotation
	pattern	[1-9]{1}[0-9]*	
	enumeration	1	documentation <![CDATA[Società in accomandita per azioni]]>
	enumeration	2	documentation <![CDATA[Società a responsabilità limitata]]>
	enumeration	3	documentation <![CDATA[Società per azioni]]>
	enumeration	4	documentation <![CDATA[Società cooperative e loro consorzi iscritti nei registri prefettizi e nello schedario della cooperazione]]>
	enumeration	5	documentation <![CDATA[Altre società cooperative]]>
	enumeration	6	documentation <![CDATA[Mutue assicuratrici]]>
	enumeration	7	documentation <![CDATA[Consorzi con personalità giuridica]]>
	enumeration	8	documentation <![CDATA[Associazioni riconosciute]]>
	enumeration	9	documentation <![CDATA[Fondazioni]]>
	enumeration	10	documentation <![CDATA[Altri enti ed istituti con personalità giuridica]]>
	enumeration	11	documentation <![CDATA[Consorzi senza personalità giuridica]]>
	enumeration	12	documentation <![CDATA[Associazioni non riconosciute e comitati]]>
	enumeration	13	documentation <![CDATA[Altre organizzazioni di persone o beni senza personalità giuridica, escluse le comunioni]]>

enumeration	14	documentation <![CDATA[Enti pubblici economici]]>
enumeration	15	documentation <![CDATA[Enti pubblici non economici]]>
enumeration	16	documentation <![CDATA[Casse mutue e fondi previdenza, assistenza, pensioni o simili con o senza personalità giuridica]]>
enumeration	17	documentation <![CDATA[Opere pie e società di mutuo soccorso]]>
enumeration	18	documentation <![CDATA[Enti ospedalieri]]>
enumeration	19	documentation <![CDATA[Enti ed istituti di previdenza e di assistenza sociale]]>
enumeration	20	documentation <![CDATA[Aziende autonome di cura, soggiorno e turismo]]>
enumeration	21	documentation <![CDATA[Aziende regionali, provinciali, comunali e loro consorzi]]>
enumeration	22	documentation <![CDATA[Società, organizzazioni ed enti costituiti all'estero non altrimenti classificabili con sede dell'amministrazione od oggetto principale in Italia]]>
enumeration	23	documentation <![CDATA[Società semplici ed equiparate, art.5, comma 3 lett.b del Tuir]]>
enumeration	24	documentation <![CDATA[Società in nome collettivo ed equiparate ai sensi dell'art. 5, comma 3, lett. b, del TUIR]]>
enumeration	25	documentation <![CDATA[Società in accomandita semplice]]>
enumeration	26	documentation <![CDATA[Società di armamento]]>
enumeration	27	documentation <![CDATA[Associazioni fra artisti e professionisti]]>
enumeration	28	documentation <![CDATA[Aziende coniugali]]>
enumeration	29	documentation <![CDATA[GEIE (Gruppi europei di interesse economico)]]>
enumeration	30	documentation <![CDATA[Soggetti non residenti - Società semplici, irregolari e di fatto]]>
enumeration	31	documentation <![CDATA[Soggetti non residenti - Società in nome collettivo]]>
enumeration	32	documentation <![CDATA[Soggetti non residenti - Società in accomandita semplice]]>
enumeration	33	documentation <![CDATA[Soggetti non residenti - Società di armamento]]>
enumeration	34	documentation <![CDATA[Soggetti non residenti - Associazioni fra professionisti]]>
enumeration	35	documentation <![CDATA[Soggetti non residenti - Società in accomandita per azioni]]>
enumeration	36	documentation <![CDATA[Soggetti non residenti - Società a responsabilità limitata]]>
enumeration	37	documentation <![CDATA[Soggetti non residenti - Società per azioni]]>
enumeration	38	documentation <![CDATA[Soggetti non residenti - Consorzi]]>
enumeration	39	documentation <![CDATA[Soggetti non residenti - Altri enti ed istituti]]>
enumeration	40	documentation <![CDATA[Soggetti non residenti - Associazioni riconosciute, non riconosciute e di fatto]]>
enumeration	41	documentation <![CDATA[Soggetti non residenti - Fondazioni]]>
enumeration	42	documentation <![CDATA[Soggetti non residenti - Opere pie e società di mutuo soccorso]]>
enumeration	43	documentation <![CDATA[Soggetti non residenti - Altre organizzazioni di persone e di beni]]>
enumeration	44	documentation <![CDATA[Soggetti non residenti - Trust]]>
enumeration	45	documentation <![CDATA[Soggetti non residenti - GEIE (Gruppi europei di interesse economico)]]>
enumeration	50	documentation

	<p>enumeration 51 &lt;![CDATA[Società per azioni, aziende speciali e consorzi artt. 31, 113, 114, 115 e 116 del D.Lgs 18/8/2000 n.267]]&gt; documentation</p> <p>enumeration 52 &lt;![CDATA[Condomini]]&gt; documentation</p> <p>enumeration 53 &lt;![CDATA[Depositi IVA]]&gt; documentation</p> <p>enumeration 54 &lt;![CDATA[Società sportive dilettantistiche costituite in società di capitali senza fini di lucro]]&gt; documentation</p> <p>enumeration 55 &lt;![CDATA[Trust]]&gt; documentation</p> <p>enumeration 56 &lt;![CDATA[Amministrazioni pubbliche]]&gt; documentation</p> <p>enumeration 57 &lt;![CDATA[Fondazioni bancarie]]&gt; documentation</p> <p>enumeration 58 &lt;![CDATA[Società europea]]&gt; documentation</p> <p>enumeration 59 &lt;![CDATA[Società cooperativa europea]]&gt; documentation</p>
annotation	documentation Tabella generale classificazione natura giuridica
source	<pre> &lt;xs:simpleType name="Natura_Giuridica_Type"&gt;   &lt;xs:annotation&gt;     &lt;xs:documentation&gt;Tabella generale classificazione natura     giuridica&lt;/xs:documentation&gt;   &lt;/xs:annotation&gt;   &lt;xs:restriction base="cm:DatoNP_Type"&gt;     &lt;xs:enumeration value="1"&gt;       &lt;xs:annotation&gt;         &lt;xs:documentation&gt;&lt;![CDATA[Società in accomandita per         azioni]]&gt;&lt;/xs:documentation&gt;       &lt;/xs:annotation&gt;     &lt;/xs:enumeration&gt;     &lt;xs:enumeration value="2"&gt;       &lt;xs:annotation&gt;         &lt;xs:documentation&gt;&lt;![CDATA[Società a responsabilità         limitata]]&gt;&lt;/xs:documentation&gt;       &lt;/xs:annotation&gt;     &lt;/xs:enumeration&gt;     &lt;xs:enumeration value="3"&gt;       &lt;xs:annotation&gt;         &lt;xs:documentation&gt;&lt;![CDATA[Società per azioni]]&gt;&lt;/xs:documentation&gt;       &lt;/xs:annotation&gt;     &lt;/xs:enumeration&gt;     &lt;xs:enumeration value="4"&gt;       &lt;xs:annotation&gt;         &lt;xs:documentation&gt;&lt;![CDATA[Società cooperative e loro consorzi iscritti nei         registri prefettizi e nello schedario della cooperazione]]&gt;&lt;/xs:documentation&gt;       &lt;/xs:annotation&gt;     &lt;/xs:enumeration&gt;     &lt;xs:enumeration value="5"&gt;       &lt;xs:annotation&gt;         &lt;xs:documentation&gt;&lt;![CDATA[Altre società cooperative]]&gt;&lt;/xs:documentation&gt;       &lt;/xs:annotation&gt;     &lt;/xs:enumeration&gt;     &lt;xs:enumeration value="6"&gt;       &lt;xs:annotation&gt;         &lt;xs:documentation&gt;&lt;![CDATA[Mutue assicuratrici]]&gt;&lt;/xs:documentation&gt;       &lt;/xs:annotation&gt;     &lt;/xs:enumeration&gt;     &lt;xs:enumeration value="7"&gt; </pre>

	<pre> &lt;xs:annotation&gt;   &lt;xs:documentation&gt;&lt;![CDATA[ConSORZI con personalità giuridica]]&gt;&lt;/xs:documentation&gt; &lt;/xs:annotation&gt; &lt;/xs:enumeration&gt; &lt;xs:enumeration value="8"&gt;   &lt;xs:annotation&gt;     &lt;xs:documentation&gt;&lt;![CDATA[Associazioni riconosciute]]&gt;&lt;/xs:documentation&gt;   &lt;/xs:annotation&gt; &lt;/xs:enumeration&gt; &lt;xs:enumeration value="9"&gt;   &lt;xs:annotation&gt;     &lt;xs:documentation&gt;&lt;![CDATA[Fondazioni]]&gt;&lt;/xs:documentation&gt;   &lt;/xs:annotation&gt; &lt;/xs:enumeration&gt; &lt;xs:enumeration value="10"&gt;   &lt;xs:annotation&gt;     &lt;xs:documentation&gt;&lt;![CDATA[Altri enti ed istituti con personalità giuridica]]&gt;&lt;/xs:documentation&gt;   &lt;/xs:annotation&gt; &lt;/xs:enumeration&gt; &lt;xs:enumeration value="11"&gt;   &lt;xs:annotation&gt;     &lt;xs:documentation&gt;&lt;![CDATA[ConsorsI senza personalità giuridica]]&gt;&lt;/xs:documentation&gt;   &lt;/xs:annotation&gt; &lt;/xs:enumeration&gt; &lt;xs:enumeration value="12"&gt;   &lt;xs:annotation&gt;     &lt;xs:documentation&gt;&lt;![CDATA[Associazioni non riconosciute e comitati ]]&gt;&lt;/xs:documentation&gt;   &lt;/xs:annotation&gt; &lt;/xs:enumeration&gt; &lt;xs:enumeration value="13"&gt;   &lt;xs:annotation&gt;     &lt;xs:documentation&gt;&lt;![CDATA[Altre organizzazioni di persone o beni senza personalità giuridica, escluse le comunioni]]&gt;&lt;/xs:documentation&gt;   &lt;/xs:annotation&gt; &lt;/xs:enumeration&gt; &lt;xs:enumeration value="14"&gt;   &lt;xs:annotation&gt;     &lt;xs:documentation&gt;&lt;![CDATA[Enti pubblici economici]]&gt;&lt;/xs:documentation&gt;   &lt;/xs:annotation&gt; &lt;/xs:enumeration&gt; &lt;xs:enumeration value="15"&gt;   &lt;xs:annotation&gt;     &lt;xs:documentation&gt;&lt;![CDATA[Enti pubblici non economici]]&gt;&lt;/xs:documentation&gt;   &lt;/xs:annotation&gt; &lt;/xs:enumeration&gt; &lt;xs:enumeration value="16"&gt;   &lt;xs:annotation&gt;     &lt;xs:documentation&gt;&lt;![CDATA[Casse mutue e fondi previdenza, assistenza, pensioni o simili con o senza personalità giuridica]]&gt;&lt;/xs:documentation&gt;   &lt;/xs:annotation&gt; &lt;/xs:enumeration&gt; &lt;xs:enumeration value="17"&gt;   &lt;xs:annotation&gt;     &lt;xs:documentation&gt;&lt;![CDATA[Opere pie e società di mutuo </pre>
--	--



	<pre> soccorso]]&gt;&lt;/xs:documentation&gt; &lt;/xs:annotation&gt; &lt;/xs:enumeration&gt; &lt;xs:enumeration value="18"&gt; &lt;xs:annotation&gt; &lt;xs:documentation&gt;&lt;![CDATA[Enti ospedalieri]]&gt;&lt;/xs:documentation&gt; &lt;/xs:annotation&gt; &lt;/xs:enumeration&gt; &lt;xs:enumeration value="19"&gt; &lt;xs:annotation&gt; &lt;xs:documentation&gt;&lt;![CDATA[Enti ed istituti di previdenza e di assistenza sociale]]&gt;&lt;/xs:documentation&gt; &lt;/xs:annotation&gt; &lt;/xs:enumeration&gt; &lt;xs:enumeration value="20"&gt; &lt;xs:annotation&gt; &lt;xs:documentation&gt;&lt;![CDATA[Aziende autonome di cura, soggiorno e turismo]]&gt;&lt;/xs:documentation&gt; &lt;/xs:annotation&gt; &lt;/xs:enumeration&gt; &lt;xs:enumeration value="21"&gt; &lt;xs:annotation&gt; &lt;xs:documentation&gt;&lt;![CDATA[Aziende regionali, provinciali, comunali e loro consorzi]]&gt;&lt;/xs:documentation&gt; &lt;/xs:annotation&gt; &lt;/xs:enumeration&gt; &lt;xs:enumeration value="22"&gt; &lt;xs:annotation&gt; &lt;xs:documentation&gt;&lt;![CDATA[Società, organizzazioni ed enti costituiti all'estero non altrimenti classificabili con sede dell'amministrazione od oggetto principale in Italia]]&gt;&lt;/xs:documentation&gt; &lt;/xs:annotation&gt; &lt;/xs:enumeration&gt; &lt;xs:enumeration value="23"&gt; &lt;xs:annotation&gt; &lt;xs:documentation&gt;&lt;![CDATA[Società semplici ed equiparate, art.5, comma 3 lett.b del Tuir]]&gt;&lt;/xs:documentation&gt; &lt;/xs:annotation&gt; &lt;/xs:enumeration&gt; &lt;xs:enumeration value="24"&gt; &lt;xs:annotation&gt; &lt;xs:documentation&gt;&lt;![CDATA[Società in nome collettivo ed equiparate ai sensi dell'art. 5, comma 3, lett. b, del TUIR]]&gt;&lt;/xs:documentation&gt; &lt;/xs:annotation&gt; &lt;/xs:enumeration&gt; &lt;xs:enumeration value="25"&gt; &lt;xs:annotation&gt; &lt;xs:documentation&gt;&lt;![CDATA[Società in accomandita semplice]]&gt;&lt;/xs:documentation&gt; &lt;/xs:annotation&gt; &lt;/xs:enumeration&gt; &lt;xs:enumeration value="26"&gt; &lt;xs:annotation&gt; &lt;xs:documentation&gt;&lt;![CDATA[Società di armamento]]&gt;&lt;/xs:documentation&gt; &lt;/xs:annotation&gt; &lt;/xs:enumeration&gt; &lt;xs:enumeration value="27"&gt; &lt;xs:annotation&gt; &lt;xs:documentation&gt;&lt;![CDATA[Associazioni fra artisti e </pre>
--	---

	<pre> professionisti]]&gt;&lt;/xs:documentation&gt; &lt;/xs:annotation&gt; &lt;/xs:enumeration&gt; &lt;xs:enumeration value="28"&gt; &lt;xs:annotation&gt; &lt;xs:documentation&gt;&lt;![CDATA[Aziende coniugali]]&gt;&lt;/xs:documentation&gt; &lt;/xs:annotation&gt; &lt;/xs:enumeration&gt; &lt;xs:enumeration value="29"&gt; &lt;xs:annotation&gt; &lt;xs:documentation&gt;&lt;![CDATA[GEIE (Gruppi europei di interesse economico)]]&gt;&lt;/xs:documentation&gt; &lt;/xs:annotation&gt; &lt;/xs:enumeration&gt; &lt;xs:enumeration value="30"&gt; &lt;xs:annotation&gt; &lt;xs:documentation&gt;&lt;![CDATA[Soggetti non residenti - Società semplici, irregolari e di fatto]]&gt;&lt;/xs:documentation&gt; &lt;/xs:annotation&gt; &lt;/xs:enumeration&gt; &lt;xs:enumeration value="31"&gt; &lt;xs:annotation&gt; &lt;xs:documentation&gt;&lt;![CDATA[Soggetti non residenti - Società in nome collettivo]]&gt;&lt;/xs:documentation&gt; &lt;/xs:annotation&gt; &lt;/xs:enumeration&gt; &lt;xs:enumeration value="32"&gt; &lt;xs:annotation&gt; &lt;xs:documentation&gt;&lt;![CDATA[Soggetti non residenti - Società in accomandita semplice]]&gt;&lt;/xs:documentation&gt; &lt;/xs:annotation&gt; &lt;/xs:enumeration&gt; &lt;xs:enumeration value="33"&gt; &lt;xs:annotation&gt; &lt;xs:documentation&gt;&lt;![CDATA[Soggetti non residenti - Società di armamento]]&gt;&lt;/xs:documentation&gt; &lt;/xs:annotation&gt; &lt;/xs:enumeration&gt; &lt;xs:enumeration value="34"&gt; &lt;xs:annotation&gt; &lt;xs:documentation&gt;&lt;![CDATA[Soggetti non residenti - Associazioni fra professionisti]]&gt;&lt;/xs:documentation&gt; &lt;/xs:annotation&gt; &lt;/xs:enumeration&gt; &lt;xs:enumeration value="35"&gt; &lt;xs:annotation&gt; &lt;xs:documentation&gt;&lt;![CDATA[Soggetti non residenti - Società in accomandita per azioni]]&gt;&lt;/xs:documentation&gt; &lt;/xs:annotation&gt; &lt;/xs:enumeration&gt; &lt;xs:enumeration value="36"&gt; &lt;xs:annotation&gt; &lt;xs:documentation&gt;&lt;![CDATA[Soggetti non residenti - Società a responsabilità limitata]]&gt;&lt;/xs:documentation&gt; &lt;/xs:annotation&gt; &lt;/xs:enumeration&gt; &lt;xs:enumeration value="37"&gt; &lt;xs:annotation&gt; &lt;xs:documentation&gt;&lt;![CDATA[Soggetti non residenti - Società per </pre>
--	--

	<pre> azioni]]&gt;&lt;/xs:documentation&gt; &lt;/xs:annotation&gt; &lt;/xs:enumeration&gt; &lt;xs:enumeration value="38"&gt; &lt;xs:annotation&gt; &lt;xs:documentation&gt;&lt;![CDATA[Soggetti non residenti - Consorzi]]&gt;&lt;/xs:documentation&gt; &lt;/xs:annotation&gt; &lt;/xs:enumeration&gt; &lt;xs:enumeration value="39"&gt; &lt;xs:annotation&gt; &lt;xs:documentation&gt;&lt;![CDATA[Soggetti non residenti - Altri enti ed istituti]]&gt;&lt;/xs:documentation&gt; &lt;/xs:annotation&gt; &lt;/xs:enumeration&gt; &lt;xs:enumeration value="40"&gt; &lt;xs:annotation&gt; &lt;xs:documentation&gt;&lt;![CDATA[Soggetti non residenti - Associazioni riconosciute, non riconosciute e di fatto]]&gt;&lt;/xs:documentation&gt; &lt;/xs:annotation&gt; &lt;/xs:enumeration&gt; &lt;xs:enumeration value="41"&gt; &lt;xs:annotation&gt; &lt;xs:documentation&gt;&lt;![CDATA[Soggetti non residenti - Fondazioni]]&gt;&lt;/xs:documentation&gt; &lt;/xs:annotation&gt; &lt;/xs:enumeration&gt; &lt;xs:enumeration value="42"&gt; &lt;xs:annotation&gt; &lt;xs:documentation&gt;&lt;![CDATA[Soggetti non residenti - Opere pie e società di mutuo soccorso]]&gt;&lt;/xs:documentation&gt; &lt;/xs:annotation&gt; &lt;/xs:enumeration&gt; &lt;xs:enumeration value="43"&gt; &lt;xs:annotation&gt; &lt;xs:documentation&gt;&lt;![CDATA[Soggetti non residenti - Altre organizzazioni di persone e di beni]]&gt;&lt;/xs:documentation&gt; &lt;/xs:annotation&gt; &lt;/xs:enumeration&gt; &lt;xs:enumeration value="44"&gt; &lt;xs:annotation&gt; &lt;xs:documentation&gt;&lt;![CDATA[Soggetti non residenti - Trust]]&gt;&lt;/xs:documentation&gt; &lt;/xs:annotation&gt; &lt;/xs:enumeration&gt; &lt;xs:enumeration value="45"&gt; &lt;xs:annotation&gt; &lt;xs:documentation&gt;&lt;![CDATA[Soggetti non residenti - GEIE (Gruppi europei di interesse economico)]]&gt;&lt;/xs:documentation&gt; &lt;/xs:annotation&gt; &lt;/xs:enumeration&gt; &lt;xs:enumeration value="50"&gt; &lt;xs:annotation&gt; &lt;xs:documentation&gt;&lt;![CDATA[Società per azioni, aziende speciali e consorzi artt. 31, 113, 114, 115 e 116 del D.Lgs 18/8/2000 n.267]]&gt;&lt;/xs:documentation&gt; &lt;/xs:annotation&gt; &lt;/xs:enumeration&gt; &lt;xs:enumeration value="51"&gt; &lt;xs:annotation&gt; </pre>
--	--

	<pre> &lt;xs:documentation&gt;&lt;![CDATA[Condomini]]&gt;&lt;/xs:documentation&gt; &lt;/xs:annotation&gt; &lt;/xs:enumeration&gt; &lt;xs:enumeration value="52"&gt;   &lt;xs:annotation&gt;     &lt;xs:documentation&gt;&lt;![CDATA[Depositi IVA]]&gt;&lt;/xs:documentation&gt;   &lt;/xs:annotation&gt; &lt;/xs:enumeration&gt; &lt;xs:enumeration value="53"&gt;   &lt;xs:annotation&gt;     &lt;xs:documentation&gt;&lt;![CDATA[Società sportive dilettantistiche costituite in società di capitali senza fini di lucro]]&gt;&lt;/xs:documentation&gt;   &lt;/xs:annotation&gt; &lt;/xs:enumeration&gt; &lt;xs:enumeration value="54"&gt;   &lt;xs:annotation&gt;     &lt;xs:documentation&gt;&lt;![CDATA[Trust]]&gt;&lt;/xs:documentation&gt;   &lt;/xs:annotation&gt; &lt;/xs:enumeration&gt; &lt;xs:enumeration value="55"&gt;   &lt;xs:annotation&gt;     &lt;xs:documentation&gt;&lt;![CDATA[Amministrazioni pubbliche]]&gt;&lt;/xs:documentation&gt;   &lt;/xs:annotation&gt; &lt;/xs:enumeration&gt; &lt;xs:enumeration value="56"&gt;   &lt;xs:annotation&gt;     &lt;xs:documentation&gt;&lt;![CDATA[Fondazioni bancarie]]&gt;&lt;/xs:documentation&gt;   &lt;/xs:annotation&gt; &lt;/xs:enumeration&gt; &lt;xs:enumeration value="57"&gt;   &lt;xs:annotation&gt;     &lt;xs:documentation&gt;&lt;![CDATA[Società europea]]&gt;&lt;/xs:documentation&gt;   &lt;/xs:annotation&gt; &lt;/xs:enumeration&gt; &lt;xs:enumeration value="58"&gt;   &lt;xs:annotation&gt;     &lt;xs:documentation&gt;&lt;![CDATA[Società cooperativa europea]]&gt;&lt;/xs:documentation&gt;   &lt;/xs:annotation&gt; &lt;/xs:enumeration&gt; &lt;xs:enumeration value="59"&gt;   &lt;xs:annotation&gt;     &lt;xs:documentation&gt;&lt;![CDATA[Reti di imprese]]&gt;&lt;/xs:documentation&gt;   &lt;/xs:annotation&gt; &lt;/xs:enumeration&gt; &lt;/xs:restriction&gt; &lt;/xs:simpleType&gt; </pre>
--	--

simpleType **Sesso\_Type**

namespace	urn:www.agenziaentrate.gov.it:specificheTecniche:sco:common
type	restriction of <a href="#">DatoAN_Type</a>
properties	base cm:DatoAN_Type
used by	element <a href="#">Dati_Anagrafici_Type/Sesso</a>
facets	Kind Value annotation

	<pre> pattern      ([0-9A-Z\-\]]&amp;quot;){1}([ \., / \^\(\)\ À È É Ì Ò Ù Ü &amp;quot; \ \ (\+)* 0-9A-Z&amp;amp;#226;]] \- enumeration  M documentation &lt;![CDATA[Maschio]]&gt; enumeration  F documentation &lt;![CDATA[Femmina]]&gt;                     </pre>
source	<pre> &lt;xs:simpleType   name="Sesso_Type"   base="cm:DatoAN_Type"   value="M"&gt;   &lt;xs:restriction     base="cm:DatoAN_Type"     value="M"&gt;     &lt;xs:enumeration       value="M"&gt;       &lt;xs:annotation         &lt;xs:documentation&gt;&lt;![CDATA[Maschio]]&gt;&lt;/xs:documentation&gt;       &lt;/xs:annotation&gt;     &lt;/xs:enumeration&gt;     &lt;xs:enumeration       value="F"&gt;       &lt;xs:annotation         &lt;xs:documentation&gt;&lt;![CDATA[Femmina]]&gt;&lt;/xs:documentation&gt;       &lt;/xs:annotation&gt;     &lt;/xs:enumeration&gt;   &lt;/xs:restriction&gt; &lt;/xs:simpleType&gt;                     </pre>

simpleType **Situazione\_Type**

namespace	urn:www.agenziaentrate.gov.it:specificheTecniche:sco:common		
type	restriction of <a href="#">DatoNP_Type</a>		
properties	base cm:DatoNP_Type		
used by	elements <a href="#">Soggetti Diversi Da PF Type/Situazione</a> <a href="#">Soggetti Diversi Da PF Type/Situazione</a>		
facets	Kind	Value	annotation
	pattern	[1-9]{1}[0-9]*	
	enumeration	1	documentation <![CDATA[Periodo di imposta che inizia dalla data di messa in liquidazione per cessazione di attività, per fallimento o per liquidazione coatta amministrativa]]>
	enumeration	2	documentation <![CDATA[Periodi di imposta successivi a quello di dichiarazione di fallimento o di messa in liquidazione]]>
	enumeration	3	documentation <![CDATA[Periodo d'imposta in cui ha avuto termine la liquidazione per cessazione di attività, per fallimento o per liquidazione coatta amministrativa]]>
	enumeration	4	documentation <![CDATA[Periodo di imposta in cui si è verificata l'estinzione del soggetto per fusione o incorporazione]]>
	enumeration	5	documentation <![CDATA[Periodo d'imposta in cui è avvenuta la trasformazione da società soggetta ad IRES in società non soggetta ad IRES o viceversa]]>
	enumeration	6	documentation <![CDATA[Periodo normale d'imposta e periodo compreso tra l'inizio del periodo d'imposta e la data di messa in liquidazione]]>
	enumeration	7	documentation <![CDATA[Periodo d'imposta in cui si è verificata l'estinzione del soggetto per scissione totale]]>
source	<pre> &lt;xs:simpleType   name="Situazione_Type"   base="cm:DatoNP_Type"   value="1"&gt;   &lt;xs:restriction     base="cm:DatoNP_Type"     value="1"&gt;     &lt;xs:enumeration       value="1"&gt;       &lt;xs:annotation         &lt;xs:documentation&gt;&lt;![CDATA[Periodo di imposta che inizia dalla data di messa in liquidazione per cessazione di attività, per fallimento o per liquidazione coatta amministrativa]]&gt;&lt;/xs:documentation&gt;       &lt;/xs:annotation&gt;     &lt;/xs:enumeration&gt;   &lt;/xs:restriction&gt; &lt;/xs:simpleType&gt;                     </pre>		

	<pre> &lt;/xs:annotation&gt; &lt;/xs:enumeration&gt; &lt;xs:enumeration value="2"&gt; &lt;/xs:annotation&gt; &lt;xs:documentation&gt;&lt;![CDATA[Periodi di imposta successivi a quello di dichiarazione di fallimento o di messa in liquidazione]]&gt;&lt;/xs:documentation&gt; &lt;/xs:annotation&gt; &lt;/xs:enumeration&gt; &lt;xs:enumeration value="3"&gt; &lt;/xs:annotation&gt; &lt;xs:documentation&gt;&lt;![CDATA[Periodo d'imposta in cui ha avuto termine la liquidazione per cessazione di attività, per fallimento o per liquidazione coatta amministrativa]]&gt;&lt;/xs:documentation&gt; &lt;/xs:annotation&gt; &lt;/xs:enumeration&gt; &lt;xs:enumeration value="4"&gt; &lt;/xs:annotation&gt; &lt;xs:documentation&gt;&lt;![CDATA[Periodo di imposta in cui si è verificata l'estinzione del soggetto per fusione o incorporazione]]&gt;&lt;/xs:documentation&gt; &lt;/xs:annotation&gt; &lt;/xs:enumeration&gt; &lt;xs:enumeration value="5"&gt; &lt;/xs:annotation&gt; &lt;xs:documentation&gt;&lt;![CDATA[Periodo d'imposta in cui è avvenuta la trasformazione da società soggetta ad IRES in società non soggetta ad IRES o viceversa]]&gt;&lt;/xs:documentation&gt; &lt;/xs:annotation&gt; &lt;/xs:enumeration&gt; &lt;xs:enumeration value="6"&gt; &lt;/xs:annotation&gt; &lt;xs:documentation&gt;&lt;![CDATA[Periodo normale d'imposta e periodo compreso tra l'inizio del periodo d'imposta e la data di messa in liquidazione]]&gt;&lt;/xs:documentation&gt; &lt;/xs:annotation&gt; &lt;/xs:enumeration&gt; &lt;xs:enumeration value="7"&gt; &lt;/xs:annotation&gt; &lt;xs:documentation&gt;&lt;![CDATA[Periodo d'imposta in cui si è verificata l'estinzione del soggetto per scissione totale]]&gt;&lt;/xs:documentation&gt; &lt;/xs:annotation&gt; &lt;/xs:enumeration&gt; &lt;/xs:restriction&gt; &lt;/xs:simpleType&gt; </pre>
--	---

simpleType **Stato\_Type**

namespace	urn:www.agenziaentrate.gov.it:specificheTecniche:sco:common		
type	restriction of <a href="#">DatoNP_Type</a>		
properties	base cm:DatoNP_Type		
used by	elements	<a href="#">Soggetti Diversi Da PF_Type/Stato</a> <a href="#">Soggetti Diversi Da PF_Type/Stato</a>	
facets	Kind	Value	annotation
	pattern	[1-9]{1}[0-9]*	
	enumeration	1	documentation <![CDATA[Soggetto in normale attività]]>
	enumeration	2	documentation <![CDATA[Soggetto in liquidazione per cessazione di attività]]>
	enumeration	3	documentation

	enumeration 4	<![CDATA[Soggetto in fallimento o in liquidazione coatta amministrativa]]> documentation <![CDATA[Soggetto estinto]]>
source	<pre> &lt;xs:simpleType   name="Stato_Type"&gt;   &lt;xs:restriction     base="cm:DatoNP_Type"&gt;     &lt;xs:enumeration       value="1"&gt;       &lt;xs:annotation&gt;         &lt;xs:documentation&gt;&lt;![CDATA[Soggetto in normale attività]]&gt;&lt;/xs:documentation&gt;       &lt;/xs:annotation&gt;     &lt;/xs:enumeration&gt;     &lt;xs:enumeration       value="2"&gt;       &lt;xs:annotation&gt;         &lt;xs:documentation&gt;&lt;![CDATA[Soggetto in liquidazione per cessazione di attività]]&gt;&lt;/xs:documentation&gt;       &lt;/xs:annotation&gt;     &lt;/xs:enumeration&gt;     &lt;xs:enumeration       value="3"&gt;       &lt;xs:annotation&gt;         &lt;xs:documentation&gt;&lt;![CDATA[Soggetto in fallimento o in liquidazione coatta amministrativa]]&gt;&lt;/xs:documentation&gt;       &lt;/xs:annotation&gt;     &lt;/xs:enumeration&gt;     &lt;xs:enumeration       value="4"&gt;       &lt;xs:annotation&gt;         &lt;xs:documentation&gt;&lt;![CDATA[Soggetto estinto]]&gt;&lt;/xs:documentation&gt;       &lt;/xs:annotation&gt;     &lt;/xs:enumeration&gt;   &lt;/xs:restriction&gt; &lt;/xs:simpleType&gt; </pre>	

simpleType **Eventi\_Ecc\_Type**

namespace	urn:www.agenziaentrate.gov.it:specificheTecniche:sco:common		
type	restriction of <b>xs:string</b>		
properties	base xs:string		
facets	Kind	Value	annotation
	enumeration	1	documentation <![CDATA[Vittime di richieste estorsive e dell'usura]]>
	enumeration	2	documentation <![CDATA[Soggetti colpiti dagli eventi meteorologici del novembre 2013, verificatisi nella regione Sardegna]]>
	enumeration	3	documentation <![CDATA[Soggetti interessati dall'emergenza umanitaria legata all'afflusso di migranti dal Nord Africa]]>
	enumeration	4	documentation <![CDATA[Soggetti colpiti da altri eventi eccezionali]]>
source	<pre> &lt;xs:simpleType   name="Eventi_Ecc_Type"&gt;   &lt;xs:restriction     base="xs:string"&gt;     &lt;xs:enumeration       value="1"&gt;       &lt;xs:annotation&gt;         &lt;xs:documentation&gt;&lt;![CDATA[Vittime di richieste estorsive e dell'usura]]&gt;&lt;/xs:documentation&gt;       &lt;/xs:annotation&gt;     &lt;/xs:enumeration&gt;     &lt;xs:enumeration       value="2"&gt;       &lt;xs:annotation&gt;         &lt;xs:documentation&gt;&lt;![CDATA[Soggetti colpiti dagli eventi meteorologici del </pre>		

	<pre> novembre 2013, verificatisi nella regione Sardegna]]&lt;/xs:documentation&gt; &lt;/xs:annotation&gt; &lt;/xs:enumeration&gt; &lt;xs:enumeration value="3"&gt; &lt;xs:annotation&gt; &lt;xs:documentation&gt;&lt;![CDATA[Soggetti interessati dall'emergenza umanitaria legata all'afflusso di migranti dal Nord Africa]]&gt;&lt;/xs:documentation&gt; &lt;/xs:annotation&gt; &lt;/xs:enumeration&gt; &lt;xs:enumeration value="4"&gt; &lt;xs:annotation&gt; &lt;xs:documentation&gt;&lt;![CDATA[Soggetti colpiti da altri eventi eccezionali]]&gt;&lt;/xs:documentation&gt; &lt;/xs:annotation&gt; &lt;/xs:enumeration&gt; &lt;/xs:restriction&gt; &lt;/xs:simpleType&gt;                 </pre>
--	--

**simpleType Estero**

namespace	urn:www.agenziaentrate.gov.it:specificheTecniche:common
type	restriction of <b>xs:string</b>
properties	base xs:string
used by	simpleTypes <a href="#">PE_Type</a> <a href="#">PN_Type</a>
facets	Kind enumeration Value EE annotation
source	<pre> &lt;xs:simpleType name="Estero"&gt; &lt;xs:restriction base="xs:string"&gt; &lt;xs:enumeration value="EE"/&gt; &lt;/xs:restriction&gt; &lt;/xs:simpleType&gt;                 </pre>

**simpleType PE\_Type**

namespace	urn:www.agenziaentrate.gov.it:specificheTecniche:common
type	union of ( <a href="#">ProvincieItaliane</a> , <a href="#">Estero</a> )
used by	element <a href="#">Domicilio EE_Type/Provincia</a>
annotation	documentation Tipo semplice costituito dalle sigle delle provincie italiane in vigore e dalla sigla "EE" che indica un paese estero.
source	<pre> &lt;xs:simpleType name="PE_Type"&gt; &lt;xs:annotation&gt; &lt;xs:documentation&gt;Tipo semplice costituito dalle sigle delle provincie italiane in vigore e dalla sigla "EE" che indica un paese estero.&lt;/xs:documentation&gt; &lt;/xs:annotation&gt; &lt;xs:union memberTypes="ProvincieItaliane Estero"/&gt; &lt;/xs:simpleType&gt;                 </pre>

**simpleType PN\_Type**

namespace	urn:www.agenziaentrate.gov.it:specificheTecniche:common
type	union of ( <a href="#">ProvincieItaliane</a> , <a href="#">ProvincieCroate</a> , <a href="#">Estero</a> )



used by	element <a href="#">Dati_Anagrafici_Type/ProvinciaNascita</a>
annotation	documentation Tipo semplice costituito dalle sigle delle provincie italiane in vigore, dalle sigle delle provincie croate di Fiume, Pola e Zara e dalla sigla "EE" che indica un paese estero.
source	<pre>&lt;xs:simpleType name="PN_Type"&gt;   &lt;xs:annotation&gt;     &lt;xs:documentation&gt;Tipo semplice costituito dalle sigle delle provincie italiane in     vigore, dalle sigle delle provincie croate di Fiume, Pola e Zara e dalla sigla "EE" che     indica un paese estero.&lt;/xs:documentation&gt;   &lt;/xs:annotation&gt;   &lt;xs:union memberTypes="ProvincieItaliane ProvincieCroate Estero"/&gt; &lt;/xs:simpleType&gt;</pre>

**simpleType PR\_Type**

namespace	urn:www.agenziaentrate.gov.it:specificheTecniche:common
type	union of ( <a href="#">ProvincieItaliane</a> )
used by	element <a href="#">Domicilio Ita_Type/Provincia</a>
annotation	documentation Tipo semplice costituito dalle sigle delle provincie italiane in vigore.
source	<pre>&lt;xs:simpleType name="PR_Type"&gt;   &lt;xs:annotation&gt;     &lt;xs:documentation&gt;Tipo semplice costituito dalle sigle delle provincie italiane in     vigore.&lt;/xs:documentation&gt;   &lt;/xs:annotation&gt;   &lt;xs:union memberTypes="ProvincieItaliane"/&gt; &lt;/xs:simpleType&gt;</pre>

**simpleType ProvincieCroate**

namespace	urn:www.agenziaentrate.gov.it:specificheTecniche:common												
type	restriction of <b>xs:string</b>												
properties	base xs:string												
used by	simpleType <a href="#">PN_Type</a>												
facets	<table border="0"> <tr> <td>Kind</td> <td>Value</td> <td>annotation</td> </tr> <tr> <td>enumeration</td> <td>FU</td> <td>documentation Fiume</td> </tr> <tr> <td>enumeration</td> <td>PL</td> <td>documentation Pola</td> </tr> <tr> <td>enumeration</td> <td>ZA</td> <td>documentation Zara</td> </tr> </table>	Kind	Value	annotation	enumeration	FU	documentation Fiume	enumeration	PL	documentation Pola	enumeration	ZA	documentation Zara
Kind	Value	annotation											
enumeration	FU	documentation Fiume											
enumeration	PL	documentation Pola											
enumeration	ZA	documentation Zara											
source	<pre>&lt;xs:simpleType name="ProvincieCroate"&gt;   &lt;xs:restriction base="xs:string"&gt;     &lt;xs:enumeration value="FU"&gt;       &lt;xs:annotation&gt;         &lt;xs:documentation&gt;Fiume&lt;/xs:documentation&gt;       &lt;/xs:annotation&gt;     &lt;/xs:enumeration&gt;     &lt;xs:enumeration value="PL"&gt;       &lt;xs:annotation&gt;         &lt;xs:documentation&gt;Pola&lt;/xs:documentation&gt;       &lt;/xs:annotation&gt;     &lt;/xs:enumeration&gt;     &lt;xs:enumeration value="ZA"&gt;       &lt;xs:annotation&gt;         &lt;xs:documentation&gt;Zara&lt;/xs:documentation&gt;       &lt;/xs:annotation&gt;     &lt;/xs:enumeration&gt;   &lt;/xs:restriction&gt; &lt;/xs:simpleType&gt;</pre>												

	<pre> &lt;xs:documentation&gt;Zara&lt;/xs:documentation&gt; &lt;/xs:annotation&gt; &lt;/xs:enumeration&gt; &lt;/xs:restriction&gt; &lt;/xs:simpleType&gt;                 </pre>
--	--

**simpleType Provincieltaliane**

namespace	urn:www.agenziaentrate.gov.it:specificheTecniche:common		
type	restriction of <b>xs:string</b>		
properties	base xs:string		
used by	simpleTypes	<a href="#">PE Type</a> <a href="#">PN Type</a> <a href="#">PR Type</a>	
facets	Kind	Value	annotation
	enumeration	AG	
	enumeration	AL	
	enumeration	AN	
	enumeration	AO	
	enumeration	AP	
	enumeration	AQ	
	enumeration	AR	
	enumeration	AT	
	enumeration	AV	
	enumeration	BA	
	enumeration	BG	
	enumeration	BI	
	enumeration	BL	
	enumeration	BN	
	enumeration	BO	
	enumeration	BR	
	enumeration	BS	
	enumeration	BT	
	enumeration	BZ	
	enumeration	CA	
	enumeration	CB	
	enumeration	CE	
	enumeration	CH	
	enumeration	CI	
	enumeration	CL	
	enumeration	CN	
	enumeration	CO	
	enumeration	CR	
	enumeration	CS	
	enumeration	CT	
	enumeration	CZ	
	enumeration	EN	
	enumeration	FC	
	enumeration	FE	
	enumeration	FG	
	enumeration	FI	

enumeration	FM
enumeration	FR
enumeration	GE
enumeration	GO
enumeration	GR
enumeration	IM
enumeration	IS
enumeration	KR
enumeration	LC
enumeration	LE
enumeration	LI
enumeration	LO
enumeration	LT
enumeration	LU
enumeration	MB
enumeration	MC
enumeration	ME
enumeration	MI
enumeration	MN
enumeration	MO
enumeration	MS
enumeration	MT
enumeration	NA
enumeration	NO
enumeration	NU
enumeration	OG
enumeration	OR
enumeration	OT
enumeration	PA
enumeration	PC
enumeration	PD
enumeration	PE
enumeration	PG
enumeration	PI
enumeration	PN
enumeration	PO
enumeration	PR
enumeration	PT
enumeration	PU
enumeration	PV
enumeration	PZ
enumeration	RA
enumeration	RC
enumeration	RE
enumeration	RG
enumeration	RI
enumeration	RM
enumeration	RN
enumeration	RO

	<p>enumeration SA</p> <p>enumeration SI</p> <p>enumeration SO</p> <p>enumeration SP</p> <p>enumeration SR</p> <p>enumeration SS</p> <p>enumeration SV</p> <p>enumeration TA</p> <p>enumeration TE</p> <p>enumeration TN</p> <p>enumeration TO</p> <p>enumeration TP</p> <p>enumeration TR</p> <p>enumeration TS</p> <p>enumeration TV</p> <p>enumeration UD</p> <p>enumeration VA</p> <p>enumeration VB</p> <p>enumeration VC</p> <p>enumeration VE</p> <p>enumeration VI</p> <p>enumeration VR</p> <p>enumeration VS</p> <p>enumeration VT</p> <p>enumeration VV</p>																																																																																																
<p>annotation</p>	<p>documentation</p> <p style="text-align: center;">Elenco delle provincie italiane in vigore, valori ammessi:</p> <table style="margin-left: auto; margin-right: auto;"> <tr><td>Agrigento</td><td>AG</td><td></td></tr> <tr><td>Alessandria</td><td></td><td>AL</td></tr> <tr><td>Ancona</td><td></td><td>AN</td></tr> <tr><td>Aosta</td><td>AO</td><td></td></tr> <tr><td>Ascoli Piceno</td><td>AP</td><td></td></tr> <tr><td>L'Aquila</td><td>AQ</td><td></td></tr> <tr><td>Arezzo</td><td></td><td>AR</td></tr> <tr><td>Asti</td><td></td><td>AT</td></tr> <tr><td>Avellino</td><td>AV</td><td></td></tr> <tr><td>Bari</td><td></td><td>BA</td></tr> <tr><td>Bergamo</td><td></td><td>BG</td></tr> <tr><td>Biella</td><td></td><td>BI</td></tr> <tr><td>Belluno</td><td></td><td>BL</td></tr> <tr><td>Benevento</td><td></td><td>BN</td></tr> <tr><td>Bologna</td><td></td><td>BO</td></tr> <tr><td>Brindisi</td><td>BR</td><td></td></tr> <tr><td>Brescia</td><td></td><td>BS</td></tr> <tr><td>Barletta-Andria-Trani</td><td>BT</td><td></td></tr> <tr><td>Bolzano</td><td></td><td>BZ</td></tr> <tr><td>Cagliari</td><td>CA</td><td></td></tr> <tr><td>Campobasso</td><td></td><td>CB</td></tr> <tr><td>Caserta</td><td></td><td>CE</td></tr> <tr><td>Chieti</td><td></td><td>CH</td></tr> <tr><td>Carbonia-Iglessias</td><td>CI</td><td></td></tr> <tr><td>Caltanissetta</td><td>CL</td><td></td></tr> <tr><td>Cuneo</td><td></td><td>CN</td></tr> <tr><td>Como</td><td></td><td>CO</td></tr> <tr><td>Cremona</td><td></td><td>CR</td></tr> <tr><td>Cosenza</td><td></td><td>CS</td></tr> <tr><td>Catania</td><td></td><td>CT</td></tr> <tr><td>Catanzaro</td><td></td><td>CZ</td></tr> <tr><td>Enna</td><td></td><td>EN</td></tr> </table>	Agrigento	AG		Alessandria		AL	Ancona		AN	Aosta	AO		Ascoli Piceno	AP		L'Aquila	AQ		Arezzo		AR	Asti		AT	Avellino	AV		Bari		BA	Bergamo		BG	Biella		BI	Belluno		BL	Benevento		BN	Bologna		BO	Brindisi	BR		Brescia		BS	Barletta-Andria-Trani	BT		Bolzano		BZ	Cagliari	CA		Campobasso		CB	Caserta		CE	Chieti		CH	Carbonia-Iglessias	CI		Caltanissetta	CL		Cuneo		CN	Como		CO	Cremona		CR	Cosenza		CS	Catania		CT	Catanzaro		CZ	Enna		EN
Agrigento	AG																																																																																																
Alessandria		AL																																																																																															
Ancona		AN																																																																																															
Aosta	AO																																																																																																
Ascoli Piceno	AP																																																																																																
L'Aquila	AQ																																																																																																
Arezzo		AR																																																																																															
Asti		AT																																																																																															
Avellino	AV																																																																																																
Bari		BA																																																																																															
Bergamo		BG																																																																																															
Biella		BI																																																																																															
Belluno		BL																																																																																															
Benevento		BN																																																																																															
Bologna		BO																																																																																															
Brindisi	BR																																																																																																
Brescia		BS																																																																																															
Barletta-Andria-Trani	BT																																																																																																
Bolzano		BZ																																																																																															
Cagliari	CA																																																																																																
Campobasso		CB																																																																																															
Caserta		CE																																																																																															
Chieti		CH																																																																																															
Carbonia-Iglessias	CI																																																																																																
Caltanissetta	CL																																																																																																
Cuneo		CN																																																																																															
Como		CO																																																																																															
Cremona		CR																																																																																															
Cosenza		CS																																																																																															
Catania		CT																																																																																															
Catanzaro		CZ																																																																																															
Enna		EN																																																																																															

	Forlì-Cesena	FC	
	Ferrara		FE
	Foggia		FG
	Firenze		FI
	Fermo		FM
	Frosinone		FR
	Genova		GE
	Gorizia		GO
	Grosseto	GR	
	Imperia		IM
	Isernia		IS
	Crotone		KR
	Lecco		LC
	Lecce		LE
	Livorno		LI
	Lodi		LO
	Latina		LT
	Lucca		LU
	Monza e Brianza	MB	
	Macerata	MC	
	Messina		ME
	Milano		MI
	Mantova		MN
	Modena		MO
	Massa e Carrara	MS	
	Matera		MT
	Napoli		NA
	Novara		NO
	Nuoro		NU
	Ogliastra	OG	
	Oristano	OR	
	Olbia-Tempio	OT	
	Palermo		PA
	Piacenza	PC	
	Padova		PD
	Pescara		PE
	Perugia		PG
	Pisa		PI
	Pordenone		PN
	Prato		PO
	Parma		PR
	Pistoia		PT
	Pesaro e Urbino	PU	
	Pavia		PV
	Potenza		PZ
	Ravenna		RA
	Reggio Calabria	RC	
	Reggio Emilia	RE	
	Ragusa		RG
	Rieti		RI
	Roma		RM
	Rimini		RN
	Rovigo		RO
	Salerno		SA
	Siena		SI
	Sondrio		SO
	La Spezia		SP
	Siracusa	SR	
	Sassari		SS
	Savona		SV
	Taranto		TA
	Teramo		TE
	Trento		TN
	Torino		TO
	Trapani		TP
	Terni		TR
	Trieste		TS
	Treviso		TV
	Udine		UD
	Varese		VA
	Verbano-Cusio-Ossola	VB	
	Vercelli	VC	
	Venezia		VE
	Vicenza		VI

	Verona Medio Campidano Viterbo Vibo Valentia	VS VV	VR VT
source	<pre>&lt;xs:simpleType name="ProvincieItaliane"&gt;   &lt;xs:annotation&gt;     &lt;xs:documentation&gt;       Elenco delle provincie italiane in vigore, valori ammessi:       Agrigento AG       Alessandria AL       Ancona AN       Aosta AO       Ascoli Piceno AP       L'Aquila AQ       Arezzo AR       Asti AT       Avellino AV       Bari BA       Bergamo BG       Biella BI       Belluno BL       Benevento BN       Bologna BO       Brindisi BR       Brescia BS       Barletta-Andria-Trani BT       Bolzano BZ       Cagliari CA       Campobasso CB       Caserta CE       Chieti CH       Carbonia-Iglesias CI       Caltanissetta CL       Cuneo CN       Como CO       Cremona CR       Cosenza CS       Catania CT       Catanzaro CZ       Enna EN       Forli-Cesena FC       Ferrara FE       Foggia FG       Firenze FI       Fermo FM       Frosinone FR       Genova GE       Gorizia GO       Grosseto GR       Imperia IM       Isernia IS       Crotone KR       Lecco LC       Lecce LE       Livorno LI       Lodi LO       Latina LT</pre>		

	Lucca		LU	
	Monza e Brianza		MB	
	Macerata		MC	
	Messina			ME
	Milano		MI	
	Mantova			MN
	Modena			MO
	Massa e Carrara		MS	
	Matera		MT	
	Napoli		NA	
	Novara		NO	
	Nuoro		NU	
	Ogliastra		OG	
	Oristano		OR	
	Olbia-Tempio	OT		
	Palermo			PA
	Piacenza		PC	
	Padova		PD	
	Pescara			PE
	Perugia		PG	
	Pisa		PI	
	Pordenone		PN	
	Prato		PO	
	Parma		PR	
	Pistoia		PT	
	Pesaro e Urbino		PU	
	Pavia		PV	
	Potenza			PZ
	Ravenna			RA
	Reggio Calabria		RC	
	Reggio Emilia	RE		
	Ragusa		RG	
	Rieti		RI	
	Roma		RM	
	Rimini		RN	
	Rovigo		RO	
	Salerno		SA	
	Siena		SI	
	Sondrio		SO	
	La Spezia		SP	
	Siracusa		SR	
	Sassari		SS	
	Savona		SV	
	Taranto		TA	
	Teramo		TE	
	Trento		TN	
	Torino		TO	
	Trapani		TP	
	Terni		TR	
	Trieste		TS	
	Treviso		TV	
	Udine		UD	
	Varese		VA	
	Verbano-Cusio-Ossola	VB		
	Vercelli	VC		
	Venezia			VE
	Vicenza			VI
	Verona		VR	
	Medio Campidano		VS	

	Viterbo Vibo Valentia	VV VT
	<pre>                     &lt;/xs:documentation&gt;                 </pre>	<pre>                     base="xs:string"&gt;                     value="AG"/&gt;                     value="AL"/&gt;                     value="AN"/&gt;                     value="AO"/&gt;                     value="AP"/&gt;                     value="AQ"/&gt;                     value="AR"/&gt;                     value="AT"/&gt;                     value="AV"/&gt;                     value="BA"/&gt;                     value="BG"/&gt;                     value="BI"/&gt;                     value="BL"/&gt;                     value="BN"/&gt;                     value="BO"/&gt;                     value="BR"/&gt;                     value="BS"/&gt;                     value="BT"/&gt;                     value="BZ"/&gt;                     value="CA"/&gt;                     value="CB"/&gt;                     value="CE"/&gt;                     value="CH"/&gt;                     value="CI"/&gt;                     value="CL"/&gt;                     value="CN"/&gt;                     value="CO"/&gt;                     value="CR"/&gt;                     value="CS"/&gt;                     value="CT"/&gt;                     value="CZ"/&gt;                     value="EN"/&gt;                     value="FC"/&gt;                     value="FE"/&gt;                     value="FG"/&gt;                     value="FI"/&gt;                     value="FM"/&gt;                     value="FR"/&gt;                     value="GE"/&gt;                     value="GO"/&gt;                     value="GR"/&gt;                     value="IM"/&gt;                     value="IS"/&gt;                     value="KR"/&gt;                     value="LC"/&gt;                     value="LE"/&gt;                     value="LI"/&gt;                     value="LO"/&gt;                     value="LT"/&gt;                     value="LU"/&gt;                     value="MB"/&gt;                     value="MC"/&gt;                     value="ME"/&gt;                 </pre>





XML Schema documentation generated by [XMLSpy](http://www.altova.com/xmlspy) Schema Editor <http://www.altova.com/xmlspy>