

Specifiche tecniche per la trasmissione telematica Modello IRAP 2023

INDICE

1. AVVERTENZE GENERALE	3
1.1 BREVI CENNI SUL LINGUAGGIO XML	3
2. CONTENUTO DELLA FORNITURA	4
2.1 GENERALITÀ	4
2.2 NAMESPACES	5
3. XML SCHEMA DEFINITION	7
4. RAPPRESENTAZIONE TABELLARE FORNITURA XML MODELLO IRAP 20239	
5. CONTROLLI CAMPO IS201001	98
6. TABELLA CAMPI IS201001, IS201026, IS201021 VALIDA NEL CASO DI IS201000 UGUALE A 1	99

CONTENUTO E CARATTERISTICHE TECNICHE DEI DATI DELLE DICHIARAZIONI IRAP 2023 DA TRASMETTERE ALLA AGENZIA DELLE ENTRATE IN VIA TELEMATICA

1. AVVERTENZE GENERALI

Il contenuto e le caratteristiche della fornitura dei dati relativi alle dichiarazioni IRAP 2023 da trasmettere all'Agenzia delle Entrate in via telematica sono contenuti nelle specifiche tecniche di seguito esposte.

Si precisa che una dichiarazione da inviare i cui dati non rispettino le specifiche tecniche verrà **scartata**.

Le modalità per la trasmissione dei dati in via telematica sono stabilite con il decreto del 31 luglio 1998 (pubblicato nella G.U. del 12 agosto 1998, n. 187) e successive modificazioni.

Nel frontespizio non è possibile indicare codici fiscali assegnati a Gruppi IVA.

1.1 Brevi cenni sul linguaggio XML

L'Agenzia delle Entrate ha scelto di adottare, per la definizione della fornitura relativa alle dichiarazioni IRAP 2023, il linguaggio XML (eXtensible Markup Language).

L'XML è un metalinguaggio, ossia una "grammatica", per la definizione di documenti da gestire con strumenti informatici.

Per "grammatica" si intende l'insieme standard di definizioni e di regole sintattiche mediante le quali la struttura logica di un documento viene tradotta in una corrispondente struttura fisica, composta di elementi sintattici chiamati **tag**, ossia sequenze di caratteri delimitate dai segni '<' e '>'.

Concretamente, un file XML è un file di testo costituito da diversi **elementi** individuati dai **tag**, ciascuno dei quali identifica un componente logico del documento.

Gli **elementi** sono organizzati secondo una **struttura gerarchica**: ciascun **elemento** può infatti contenere altri elementi (**sottoelementi**) oppure del testo. L'elemento principale della struttura "ad albero" così ottenuta è denominato **radice (root element)**.

Agli **elementi** possono essere associate altre informazioni che ne descrivono le proprietà, tali informazioni sono chiamate **attributi**.

La modellazione della fornitura delle dichiarazioni IRAP 2023 è stata realizzata introducendo una nuova radice denominata **Messaggio**, descritta nel paragrafo 3.2, all'interno della quale sono stati individuati i due sottoelementi **Intestazione** e **Contenuto**.

L'elemento **Intestazione** espone il codice fiscale del soggetto responsabile dell'invio telematico, l'elemento **Contenuto** definisce al suo interno una **Fornitura** astratta che, nel caso del modello Irap 2023, assume le caratteristiche di quella ad esso relativa descritta nel paragrafo 3.3. L'elemento **Contenuto** espone l'attributo **codiceFornitura** che per il suddetto modello deve essere impostato al valore **IRA23**.

La struttura della fornitura xml è descritta, mediante l'**XML Schema**, in uno specifico documento (**schema document**), identificato dall'estensione "**xsd**". Il file XSD (XML Schema Definition) delinea il contenuto della fornitura definendone gli elementi ed evidenziandone attributi e relazioni reciproche.

Specifiche tecniche modello IRAP 2023

In particolare, lo **schema** relativo alla fornitura xml identifica tre diverse tipologie di componenti: elementi di significato generale, ossia indipendenti dal tipo di documento contenuto nella fornitura stessa, elementi che rappresentano i componenti logici di una generica dichiarazione ed elementi che costituiscono, più specificamente, la struttura di una dichiarazione Modello IRAP.

Ciascuna delle suddette tipologie di componenti individua un "dominio di nomi" (**namespace**), un ambito nel quale gli elementi sono univoci ed hanno significato omogeneo.

Concretamente, lo schema relativo alla fornitura IRAP si compone di un insieme di documenti xsd, associati ai tre diversi namespace, nei quali sono definiti, oltre agli elementi della fornitura, anche i tipi di dati ad essi associati ed alcuni elenchi di codici predefiniti previsti per gli elementi della dichiarazione.

La denominazione ed il significato dei diversi file XSD sono illustrati dettagliatamente nel paragrafo 2.2.

2. CONTENUTO DELLA FORNITURA

2.1 Generalità

La fornitura oggetto della trasmissione telematica deve essere conforme alle specifiche dell'eXtensible Markup Language (XML) 1.0 (raccomandazione WC3 10 febbraio 1998) e deve essere codificata secondo la codifica UTF-8.

Il contenuto della fornitura xml, relativa al Modello IRAP 2023, deve inoltre soddisfare la sintassi descritta nel file XSD denominato fornituraIra_2023_v1.xsd, allegato al presente documento.

Il suddetto schema definisce la struttura della fornitura xml, delineando gli elementi permessi, i loro attributi, i tipi di dati ad essi associati e la relazione gerarchica tra gli elementi stessi.

La procedura distribuita dall'Agenzia delle Entrate esegue una prima fase di **validazione** della fornitura, ossia di verifica che il file sia conforme allo schema ad esso associato ed una successiva fase di **controllo**, nella quale esamina la correttezza dei dati indicati applicando regole specifiche per ciascun elemento.

L'esito negativo della validazione determina sempre lo scarto dell'intera fornitura.

I diagnostici generati in fase di **controllo** possono invece avere una diversa gravità a seconda dell'elemento interessato e possono determinare lo scarto della singola dichiarazione o dell'intera fornitura.

Specifiche tecniche modello IRAP 2023

2.2 Namespaces

Lo schema associato alla fornitura IRAP 2023 è organizzato facendo uso di diversi namespaces, il cui significato è illustrato in Tabella 1 ed è suddiviso in più schema documents, il cui contenuto è descritto in Tabella 2.

Ciascun namespace è identificato univocamente da un "nome", detto **URN** (Uniform Resource Name), al quale è associato un prefisso, utilizzato per brevità all'interno dello schema per indicare l'appartenenza di un elemento xml al namespace stesso.

Prefisso	Namespace	Descrizione
tm	urn:www.agenziaentrate.gov.it:specificheTecniche:telent:v1	Namespace al quale appartengono gli elementi generali del messaggio trasmesso telematicamente, che non dipendono dalla tipologia di fornitura in esso contenuta.
cm	urn:www.agenziaentrate.gov.it:specificheTecniche:common	Namespace nel quale sono definiti i tipi di dati semplici, derivati dai tipi primitivi, che possono essere assegnati agli elementi di un generico documento trasmesso telematicamente. Allo stesso namespace appartengono anche gli elementi generali della fornitura che non dipendono dalla tipologia di documento in essa contenuto.
sc	urn:www.agenziaentrate.gov.it:specificheTecniche:sco:common	Namespace nel quale sono definiti gli elementi ed i tipi xml che compongono una generica dichiarazione.
ir	urn:www.agenziaentrate.gov.it:specificheTecniche:sco:ira	Namespace nel quale sono definiti gli elementi ed i tipi xml che compongono la dichiarazione Modello IRAP.

Tabella 1

Specifiche tecniche modello IRAP 2023

Nome file	Contenuto
telematico_v1.xsd	Contiene la definizione dei tipi xml relativi agli elementi generali del messaggio.
fornitura_v3.xsd	Contiene la definizione dei tipi xml relativi agli elementi generali della fornitura.
typesDati_v3.xsd	Contiene la definizione dei tipi di dati xml, derivati dai tipi primitivi predefiniti, associati agli elementi testuali della fornitura.
typesProvince_v3.xsd	Contiene la definizione di tipi xml semplici costituiti dalle sigle delle province italiane in vigore, dalle sigle delle province croate di Fiume, Pola e Zara e dalla sigla "EE" che indica un paese estero.
datiFiscali_v4.xsd	Contiene la definizione di tipi xml relativi alla generica dichiarazione.
typesFiscali_v4.xsd	Contiene la definizione di tipi xml semplici costituiti dai codici elencati in alcune tabelle associate alla dichiarazione: "Tabella generale dei codici carica", "Tabella generale di classificazione della natura giuridica", ecc.
typeEventi_v4.xsd	Contiene la definizione del tipo xml semplice costituito dall'elenco di tutti i codici previsti nella "Tabella degli eventi eccezionali".
fornituraIra_2023_v1.xsd	Contiene la definizione dei tipi xml relativi alla dichiarazione Modello IRAP 2023.
typesIra_2023_v1.xsd	Contiene la definizione ulteriori tipi xml semplici costituiti dai codici elencati in alcune tabelle associate alla dichiarazione

Tabella 2

Specifiche tecniche modello IRAP 2023

3. XML SCHEMA DEFINITION

Il presente capitolo analizza lo schema che descrive la struttura della fornitura xml relativa al Modello Irap 2023.

Tale schema definisce elementi di tipo semplice, il cui contenuto è esclusivamente testuale e di tipo complesso contenenti altri elementi dello schema.

A ciascuno degli elementi semplici è attribuito uno dei tipi xml di dati definiti nella tabella 3.

Tipo	Descrizione
DatoAN_Type	Tipo semplice costituito da caratteri alfanumerici maiuscoli e dai caratteri: punto, virgola, apice, trattino, spazio, /, °, ^, ampersand. I caratteri: punto, virgola, apice, spazio, /, °, ^ e ampersand non sono ammessi come primo carattere della stringa.
DatoNU_Type	Tipo semplice che identifica numeri naturali positivi e negativi con al massimo 16 cifre.
DatoPC_Type	Tipo semplice che esprime una percentuale e dunque consente valori positivi non superiori a 100, con al massimo 2 cifre decimali. Il separatore decimale previsto è la virgola.
DatoQU_Type	Tipo semplice che identifica numeri positivi con al massimo 5 cifre decimali. La lunghezza massima prevista è di 16 caratteri, il separatore decimale previsto è la virgola.
DatoVP_Type	Tipo semplice che identifica numeri positivi con 2 cifre decimali. La lunghezza massima prevista è di 16 caratteri, il separatore decimale previsto è la virgola.
DatoN1_Type	Tipo semplice che identifica i numeri naturali da 1 a 9.
DatoNP_Type	Tipo semplice che identifica numeri naturali positivi con al massimo 16 cifre.
DatoPI_Type	Tipo semplice che identifica la partita IVA rispettandone i vincoli di struttura.
DatoCN_Type	Tipo semplice che identifica un codice fiscale numerico rispettandone i vincoli di struttura.
DatoCF_Type	Tipo semplice che identifica un codice fiscale alfanumerico rispettandone i vincoli di struttura.
DatoCB_Type	Tipo semplice che consente esclusivamente i valori 0 e 1.
DatoCB12_Type	Tipo semplice che consente esclusivamente 12 caratteri con i valori 0 e 1.
DatoDT_Type	Tipo semplice che identifica una data nel formato ggmmaaaa. La data indicata non deve essere successiva alla data corrente.
DatoDA_Type	Tipo semplice che identifica un anno nel formato aaaa. Sono ammessi anni dal 1800 al 2099.
DatoDN_Type	Tipo semplice che identifica una data nel formato ggmmaaaa.
DatoD6_Type	Tipo semplice che identifica una data nel formato mmaaaa.
DatoEM_Type	Tipo semplice che identifica un indirizzo email.
DatoGA_Type	Tipo semplice che identifica il numero di giorni in un anno e va da 1 a 365

Specifiche tecniche modello IRAP 2023

DatoTL_Type	Tipo semplice che identifica un elemento di tipo telefono
DatoCP_Type	Tipo semplice che identifica un elemento di tipo cap

Tabella 3

Per la rappresentazione grafica della struttura gerarchica si utilizzano alcuni simboli grafici descritti in tabella 4:



	Elemento obbligatorio
	Elemento opzionale
	Elemento ripetuto 0 o più volte
	Sequenza ordinata di elementi (Sequence)
	Alternativa tra due o più elementi (Choice)

Tabella 4

4. RAPPRESENTAZIONE TABELLARE FORNITURA XML MODELLO IRAP 2023

Nei paragrafi che seguono gli elementi che compongono la fornitura sono esaminati singolarmente, seguendo la struttura gerarchica che caratterizza il documento xml: è analizzato per primo l'elemento principale più esterno (root element) e sono di seguito esaminati tutti i sottoelementi in esso contenuti.

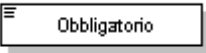
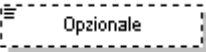
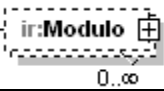
Per ciascun elemento sono espressamente indicati i controlli previsti, che si suddividono nelle seguenti tipologie:

- **controlli di validazione**, il mancato superamento dei quali determina lo scarto dell'intera fornitura;
- **controlli bloccanti**, che determinano lo scarto della singola dichiarazione;
- **controlli di rispondenza**, il mancato superamento dei quali consente comunque la trasmissione della singola dichiarazione, valorizzando l'elemento denominato *FlagConferma* previsto nel frontespizio della dichiarazione stessa.

Ove non diversamente indicato, gli elementi devono essere considerati obbligatori e aventi una occorrenza.

Nei controlli presenti, per riferenziare gli elementi presenti nel Frontespizio oltre al tag XML viene fatto riferimento ad uno specifico ID, ad esempio il codice fiscale del contribuente sarà individuato dal tag *CodiceFiscale* (percorso completo *Fornitura/Dichiarazione/Frontespizio/SoggettoFiscale/CodiceFiscale*) e dall'ID *B002*.

I controlli relativi agli elementi contabili invece fanno riferimento a seconda dell'opportunità al tag XML ovvero al codice del campo riferito al modello Irap.

ID e Nome Tag XML	Descrizione	Formato	Valori ammessi	Controlli
Messaggio				
Intestazione		Intestazione_IRAP_Type		
CodiceFiscaleFornitore	codice fiscale del soggetto responsabile della trasmissione telematica	DatoAN_Type		Controllo di validazione elemento obbligatorio Può essere composto, in alternativa, o da 11 caratteri numerici (nel caso in cui il codice fiscale si riferisca ad una persona giuridica) oppure da 16 caratteri alfanumerici maiuscoli (nel caso in cui il codice fiscale sia relativo ad una persona fisica)
SpazioServizioTelematico	deve esporre alcune informazioni riservate al servizio telematico	DatoAN_Type		
Contenuto	espone i dati identificativi della fornitura ai fini della trasmissione telematica	Contenuto_Type		
<CodiceFornitura>	tale attributo identifica il codice della fornitura e serve per individuare in maniera univoca la tipologia di documento contenuto nel file		IRA23	Controllo di validazione elemento obbligatorio
Fornitura	è un elemento obbligatorio di tipo astratto che deve essere, di volta in volta, implementato dai diversi tipi di fornitura XML			Controllo di validazione elemento obbligatorio
Intestazione	contiene i dati del soggetto responsabile dell'invio telematico (fornitore)	Intestazione_IRAP_Type		Controllo di validazione elemento obbligatorio
TipoFornitore	E' l'elemento che definisce la tipologia del soggetto che esegue la trasmissione	DatoNP_Type	1, 10	Controllo di validazione elemento obbligatorio
SpazioUtente	Il contenuto può essere liberamente definito dall'utente	DatoAN_Type		
Dichiarazione		Dichiarazione_IRAP_Type <i>estende</i> Documento_Type		
<identificativo>	Tale attributo ha lo scopo di identificare univocamente il generico documento nell'ambito della fornitura	DatoNP_Type		Controllo di validazione elemento obbligatorio la lunghezza massima prevista è di 5 caratteri. Controllo bloccante il valore assunto dall'attributo deve essere univoco all'interno dell'intera fornitura
Frontespizio	contiene i dati presenti nel Frontespizio della dichiarazione IRAP	Frontespizio_IRAP_Type <i>estende</i> Frontespizio_Type		Controllo di validazione elemento obbligatorio

ID e Nome Tag XML	Descrizione	Formato	Valori ammessi	Controlli
DatiContabili	contiene i dati presenti nei quadri contabili della dichiarazione IRAP	Dati_Contabili_IRAP_Type		
Quadro IP	contiene i dati presenti nel quadro IP della dichiarazione IRAP	QuadroIP_Type		Controllo di validazione I quattro quadri sono tra di loro alternativi
Quadro IC	contiene i dati presenti nel quadro IC della dichiarazione IRAP	QuadroIC_Type		
Quadro IE	contiene i dati presenti nel quadro IE della dichiarazione IRAP	QuadroIE_Type		
Quadro IK	contiene i dati presenti nel quadro IK della dichiarazione IRAP	QuadroIK_Type		
Quadro IR	contiene i dati presenti nel quadro IR della dichiarazione IRAP	QuadroIR_Type		
Quadro IS	contiene i dati presenti nel quadro IS della dichiarazione IRAP	QuadroIS_Type		

ID e Nome Tag XML	Descrizione	Formato	Valori ammessi	Controlli	
Frontespizio					
	SoggettoFiscale	contiene i dati del soggetto dichiarante			
B002	CodiceFiscale	codice fiscale del soggetto dichiarante	DatoCF_Type	<p>Controllo di validazione elemento obbligatorio</p> <p>Controllo in sede di accoglienza telematica Il codice fiscale deve essere formalmente corretto e registrato in Anagrafe tributaria. La non registrazione comporta lo scarto della dichiarazione in fase di accettazione. Nel caso di omocodia del codice fiscale del contribuente risolta dall'Agenzia delle Entrate con l'attribuzione di un nuovo codice fiscale, l'indicazione in dichiarazione del precedente codice fiscale (omocodice) comporta, in sede di accoglimento delle dichiarazioni trasmesse in via telematica, lo scarto della dichiarazione.</p>	
B003	Email	l'indirizzo di posta elettronica del dichiarante	DatoEM_Type		
B004	Telefono	numero di telefono o cellulare del dichiarante	DatoTL_Type		
B005	Fax	numero di fax del dichiarante	DatoTL_Type		
B006	CodiceRegione	Codice identificativo della regione o provincia autonoma di domicilio fiscale del contribuente	Codice_Regione_Type	da 1 a 21	
B007	Regione	Nome della regione o provincia autonoma indicata nel campo CodiceRegione.	DatoAN_Type	Controllo di validazione elemento obbligatorio	
	TipoDichiarazione	volontà del contribuente di rettificare o integrare una dichiarazione già presentata	Tipo_Dichiarazione_Type		
B008	Correttiva	casella per indicare una dichiarazione correttiva nei termini	DatoCB_Type	Controllo di validazione le tre caselle sono tra di loro alternative	
B009	Integrativa	casella per indicare una dichiarazione correttiva oltre ai Termini	DatoN1_Type		1 o 2
B010	IntegrativaArt2Co8Ter	casella per indicare una dichiarazione correttiva ai sensi dell'art. 2 comma 8 ter	DatoCB_Type		
B086	IntegrativaErroriContabili	casella per indicare una dichiarazione correttiva per errori contabili	DatoCB_Type		il campo è alternativo al campo B008 "Correttiva" e al campo B010 "IntegrativaArt2Co8Ter"
B011	EventiEccezionali	codice di agevolazione previsto a seguito di calamità naturali o di altri eventi eccezionali	Eventi_Ecc_Type	0, 1, 2 o 99	
B012	PartitaIVA	partita IVA eventualmente posseduta dal contribuente	DatoPI_Type		

ID e Nome Tag XML	Descrizione	Formato	Valori ammessi	Controlli
	SoggettiDiversiDaPF	Elemento che espone dati identificativi del contribuente diverso dalle persone fisiche	Soggetti_Diversi_Da_PF_Type	Controllo bloccante L'elemento è obbligatorio
B019	Denominazione	denominazione del dichiarante	DatoAN_Type	Controllo di validazione elemento obbligatorio
B020	DataApprovazioneBilancio	data di approvazione del bilancio	DatoDT_Type	
B021	TermineApprovazioneBilancio	data del termine previsto per l'approvazione del bilancio	DatoDN_Type	
B022	InizioPeriodoImposta	data di inizio del periodo di imposta	DatoDT_Type	Controllo di validazione elemento obbligatorio
B023	FinePeriodoImposta	data di fine del periodo di imposta	DatoDT_Type	Controllo di validazione elemento obbligatorio Controllo bloccante deve essere successiva al valore dell'elemento <i>InizioPeriodoImposta</i> [B022]. Non può essere successiva al 30/12/2023 e non può essere precedente al 31/12/2022.
B024	Stato	stato in cui si trova la società dichiarante	Stato_Type	da 1 a 4 Controllo di validazione elemento obbligatorio
B025	NaturaGiuridica	tipo di società dichiarante	Natura_Giuridica_Type	da 1 a 45, 50, 51 e da 53 a 59 Controllo di validazione elemento obbligatorio
B026	Situazione	situazione in cui si trova la società dichiarante	DatoN1_Type	da 1 a 8 Controllo di validazione elemento obbligatorio Controllo di rispondenza il valore 8 è ammesso solo se l'elemento <i>NaturaGiuridica</i> [B025] assume valore 23.
B027	DichiarazioneRedditi	tipologia di modello Redditi che il contribuente è tenuto a presentare ai fini dell'imposta sui redditi per il periodo oggetto della presente dichiarazione.	Dichiarazione_Redditi_Type	da 1 a 4 Controllo bloccante Deve contenere il valore "1" se l'elemento denominato CasellaIP [B044] assume il valore "1". Deve contenere il valore "2" se l'elemento denominato CasellaIC [B045] assume il valore "1". Deve contenere il valore "3" se l'elemento denominato CasellaIE [B046] assume il valore "1". Deve contenere il valore "4" se l'elemento denominato CasellaIK [B047] assume il valore "1".
B028	ImpresaConcessionaria	attività di impresa concessionaria	DatoCB_Type	
	DatiSottoscrittore	elemento è presente nel caso in cui colui che sottoscrive la dichiarazione sia un soggetto diverso dal contribuente cui si riferisce la dichiarazione stessa	Dati_Sottoscrittore_Type	Controllo bloccante l'elemento è obbligatorio per i contribuenti diversi dalle persone fisiche

ID e Nome Tag XML	Descrizione	Formato	Valori ammessi	Controlli
B029	CodiceFiscale codice fiscale del soggetto che sottoscrive la dichiarazione	DatoCF_Type		Controllo di validazione elemento obbligatorio Controllo in sede di accoglienza telematica il codice fiscale deve essere formalmente corretto, registrato in Anagrafe tributaria e deve essere attribuito ad una persona fisica La non registrazione comporta lo scarto della dichiarazione in fase di accettazione
B030	CodiceCarica Il codice carica del soggetto che sottoscrive la dichiarazione	Codice_Carica_Type	da 1 a 9 e da 11 a 15	Controllo di validazione elemento obbligatorio
B031	CodiceFiscaleSocieta codice fiscale della società	DatoCN_Type		
	DatiAnagrafici i dati anagrafici del soggetto che sottoscrive la dichiarazione	Dati_Anagrafici_Type.		Controllo di validazione elemento obbligatorio
B032	Cognome cognome del dichiarante	DatoAN_Type		Controllo di validazione elemento obbligatorio
B033	Nome nome del dichiarante	DatoAN_Type		Controllo di validazione elemento obbligatorio
B034	Sesso sesso del dichiarante	DatoAN_Type	M o F	Controllo di validazione elemento obbligatorio
B035	DataNascita data di nascita del dichiarante	DatoDT_Type		Controllo di validazione elemento obbligatorio
B036	ComuneNascita comune di nascita del dichiarante	DatoAN_Type		Controllo di validazione elemento obbligatorio
B037	ProvinciaNascita provincia di nascita del dichiarante	DatoPN_Type		
B038	Telefono numero di telefono o cellulare del dichiarante	DatoTL_Type		
B039	DataCarica data dalla quale decorre la carica del soggetto che sottoscrive la dichiarazione	DatoDT_Type		
B040	InizioProcedura data dalla quale decorre la procedura	DatoDT_Type		Controllo bloccante 'elemento è obbligatorio nel caso in cui l'elemento <i>CodiceCarica</i> [B030] assume il valore 3 o 4.
B041	ProceduraNonTerminata procedura ancora in atto	DatoCB_Type		Controllo bloccante Non deve essere presente se presente l'elemento <i>FineProcedura</i> [B042]
B042	FineProcedura data di fine della procedura	DatoDT_Type		Controllo bloccante la data indicata non può essere antecedente alla data indicata nell'elemento <i>InizioProcedura</i> [B040]

ID e Nome Tag XML	Descrizione	Formato	Valori ammessi	Controlli
	FirmaDichiarazione	Indicazione dei quadri compilati e le informazioni relative alla sottoscrizione della dichiarazione	Firma_Dichiarazione_Type	Controllo di validazione elemento obbligatorio
B044	CasellaIP	Casella quadro IP	Casella_Quadro_Type	Controllo bloccante deve essere impostata al valore "1" se risulta presente il relativo quadro
B045	CasellaIC	Casella quadro IC	Casella_Quadro_Type	Controllo bloccante deve essere impostata al valore "1" se risulta presente il relativo quadro
B046	CasellaIE	Casella quadro IE	Casella_Quadro_Type	Controllo bloccante deve essere impostata al valore "1" se risulta presente il relativo quadro
B047	CasellaIK	Casella quadro IK	Casella_Quadro_Type	Controllo bloccante deve essere impostata al valore "1" se risulta presente il relativo quadro
B048	CasellaIR	Casella quadro IR	Casella_Quadro_Type	Controllo bloccante deve essere impostata al valore "1" se risulta presente il relativo quadro
B049	CasellaIS	Casella quadro IS	Casella_Quadro_Type	Controllo bloccante deve essere impostata al valore "1" se risulta presente il relativo quadro
B050	InvioAvvisoIntermediario	richiesta dell'invio dell'avviso telematico all'intermediario	DatoCB_Type	Controllo di rispondenza l'elemento non deve essere impostato se non risulta impostato l'elemento complesso <i>ImpegnoATrasmettere</i>
B051	irInvioAltreComunicazioniIntermediario	richiesta dell'invio delle altre comunicazioni telematiche all'intermediario	DatoCB_Type	Controllo di rispondenza l'elemento non deve essere impostato se non risulta impostato l'elemento complesso <i>ImpegnoATrasmettere</i>
B052	SituazioniParticolari	particolari condizioni che riguardano la dichiarazione	DatoN2_Type	
B053	FirmaDichiarante	presenza della firma	DatoCB_Type	Controllo di rispondenza l'elemento deve essere impostato
	FirmaRevisore [1]	l'elemento ha un massimo di cinque occorrenze	Firma_Revisore_Type	I valori ammessi ed i controlli relativi ai campi da B054 a B057 sono validi anche per i campi da B058 a B073
B054	Soggetto	codice corrispondente al soggetto che sottoscrive la dichiarazione	DatoNP_Type	Controllo bloccante deve essere impostato a '4' se l'elemento <i>Soggetto</i> di una delle altre occorrenze di <i>FirmaRevisore</i> vale '4'. Se assume il valore '2' almeno l'elemento di una occorrenza deve assumere il valore '3' Se assume il valore '3' almeno l'elemento di una occorrenza deve assumere il valore '2'.

ID e Nome Tag XML	Descrizione	Formato	Valori ammessi	Controlli
B055	CodiceFiscale	codice fiscale del soggetto che sottoscrive la dichiarazione	DatoCF_Type	<p>Controllo bloccante se l'elemento <i>Soggetto [B054]</i> assume il valore '3' deve assumere un valore numerico. Se l'elemento <i>Soggetto [B054]</i> è presente e assume un valore diverso da '3' deve essere un codice fiscale di una persona fisica.</p> <p>Controllo in sede di accoglienza telematica Il codice fiscale deve essere formalmente corretto e registrato in Anagrafe tributaria La non registrazione comporta lo scarto della dichiarazione in fase di accettazione.</p>
B056	FirmaDichiarante	presenza della firma	DatoCB_Type	<p>Controllo bloccante se l'elemento <i>Soggetto [B054]</i> è presente e assume valore diverso da '3' deve essere impostato. Se l'elemento <i>Soggetto [B054]</i> assume valore '3' non deve essere impostato.</p>
B057	FirmaAttestazione	firma per attestazione	DatoCB_Type	
	FirmaRevisore [2]		Firma Revisore_Type	
B058	Soggetto	codice corrispondente al soggetto che sottoscrive la dichiarazione	DatoNP_Type	
B059	CodiceFiscale	codice fiscale del soggetto che sottoscrive la dichiarazione	DatoCF_Type	
B060	FirmaDichiarante	presenza della firma	DatoCB_Type	
B061	FirmaAttestazione	firma per attestazione.	DatoCB_Type	
	FirmaRevisore [3]		Firma Revisore_Type	
B062	Soggetto	codice corrispondente al soggetto che sottoscrive la dichiarazione	DatoNP_Type	
B063	CodiceFiscale	codice fiscale del soggetto che sottoscrive la dichiarazione	DatoCF_Type	
B064	FirmaDichiarante	presenza della firma	DatoCB_Type	
B065	FirmaAttestazione	firma per attestazione.	DatoCB_Type	
	FirmaRevisore [4]		Firma Revisore_Type	
B066	Soggetto	codice corrispondente al soggetto che sottoscrive la dichiarazione	DatoNP_Type	
B067	CodiceFiscale	codice fiscale del soggetto che sottoscrive la dichiarazione	DatoCF_Type	
B068	FirmaDichiarante	presenza della firma	DatoCB_Type	
B069	FirmaAttestazione	firma per attestazione.	DatoCB_Type	
	FirmaRevisore [5]		Firma Revisore_Type	
B070	Soggetto	codice corrispondente al soggetto che sottoscrive la dichiarazione	DatoNP_Type	
B071	CodiceFiscale	codice fiscale del soggetto che sottoscrive la dichiarazione	DatoCF_Type	
B072	FirmaDichiarante	presenza della firma	DatoCB_Type	
B073	FirmaAttestazione	firma per attestazione.	DatoCB_Type	
	impegnoATrasmettere	dati relativi all'intermediario che trasmette la dichiarazione	Impegno_A_Trasmettere_Type	

ID e Nome Tag XML	Descrizione	Formato	Valori ammessi	Controlli	
B074	Cfintermediario	codice fiscale dell'incaricato	DatoCF_Type	<p>Controllo di validazione elemento obbligatorio</p> <p>Controllo in sede di accoglienza telematica il codice fiscale deve essere formalmente corretto e registrato in Anagrafe tributaria. La non registrazione comporta lo scarto della dichiarazione in fase di accettazione</p> <p>Controllo bloccante L'elemento deve essere impostato se : l'elemento <i>Fornitura/Intestazione/TipoFornitore</i> assume il valore '10' oppure se l'elemento <i>Fornitura/Intestazione/TipoFornitore</i> assume un valore diverso dall'elemento <i>CodiceFiscale [B002]</i> e dall'elemento <i>CodiceFiscale [B029]</i> e l'elemento <i>CodiceCarica [B030]</i> assume valori diversi da '2','3','4','5','7' e '11'</p>	
B075	ImpegnoATrasmettere	tipo di impegno a trasmettere	DatoNP_Type	1 o 2	Controllo di validazione elemento obbligatorio
B076	RicezioneAvvisoTelem	volontà dell'incaricato di ricevere l'avviso telematico	DatoCB_Type		
B077	RicezioneAltreComunicazioni	volontà dell'incaricato di ricevere le altre comunicazioni	DatoCB_Type		
B078	DataImpegno	data dell' impegno a trasmettere	DatoDT_Type		<p>Controllo di validazione elemento obbligatorio</p> <p>Controllo bloccante non può assumere un valore che rappresenta una data precedente alla data del primo gennaio del secondo anno precedente all'anno di imposta corrente</p>
B079	FirmaIntermediario	firma dell'incaricato	DatoCB_Type		Controllo di validazione elemento obbligatorio
	vistoConformita	Visto di conformità del professionista o del CAF	Visto_Conformita_Type		
	vistoCAF	Visto di conformità del CAF			Controllo di validazione è alternativo all'elemento <i>CFProfessionista [B082]</i>
B080	CFResp	codice fiscale del responsabile del CAF	DatoCF_Type		<p>Controllo di validazione elemento obbligatorio</p> <p>Controllo in sede di accoglienza telematica Il codice fiscale deve essere formalmente corretto e registrato in Anagrafe tributaria La non registrazione comporta lo scarto della dichiarazione in fase di accettazione</p>

ID e Nome Tag XML		Descrizione	Formato	Valori ammessi	Controlli
B081	CFCAF	codice fiscale del CAF	DatoCN_Type		<p>Controllo di validazione elemento obbligatorio</p> <p>Controllo in sede di accoglienza telematica Il codice fiscale deve essere formalmente corretto e registrato in Anagrafe tributaria La non registrazione comporta lo scarto della dichiarazione in fase di accettazione</p>
B082	CFprofessionista	codice fiscale del professionista	DatoCF_Type		<p>Controllo di validazione è alternativo all'elemento complesso <i>VistoCaf</i></p> <p>Controllo in sede di accoglienza telematica Il codice fiscale deve essere formalmente corretto e registrato in Anagrafe tributaria La non registrazione comporta lo scarto della dichiarazione in fase di accettazione Se il campo è presente ed è diverso dal campo <i>CFintermediario [B74]</i>, se quest'ultimo è persona fisica, è prevista in fase di controllo una semplice segnalazione di warning, che non determina lo scarto della dichiarazione</p>
B083	Firma	firma del visto	DatoCB_Type		<p>Controllo di validazione elemento obbligatorio</p>
B084	FlagConferma	elemento che deve assumere valore "1" se si intende trasmettere comunque una dichiarazione che non soddisfa anche un solo controllo di rispondenza	DatoCB_Type		
B085	IdentificativoProdSoftware	identificativo del produttore di software	DatoAN_Type		

Nome Tag XML	Riferimento al modello	Formato	Valori ammessi	Controlli
DatiContabili				
QuadroIP		QuadroIP_Type		
PrimoModulo		Primo_Modulo_IP_Type <i>estende</i> Primo_Modulo_Type		
UlterioriCompPosISA		Ulteriori_Comp_Pos_ISA_Type		
MaggioriRicavi	IP000001	DatoNP_Type		
maggioriCompensi	IP000002	DatoNP_Type		
ProduzioneArt5Bis		Produzione_Art5_Bis_IP_Type		Controllo di rispondenza è alternativo all'elemento <i>ProduzioneArt5Art6Co9</i> di seguito esaminato
ComponentiPositivi		Componenti_Positivi_Art5_Bis_Type		
RicaviArt85	IP001001	DatoNU_Type		Controllo di rispondenza se presente IP000001, il valore indicato nell'elemento non può essere inferiore a IP000001
VariazioniRimanenzeFinali	IP002001	DatoNU_Type		
ContributiErogati	IP003001	DatoNP_Type		
TotalePositivi	IP004001	DatoNU_Type		Controllo bloccante il valore indicato nell'elemento deve essere uguale al risultato della seguente somma: IP001001 + IP002001 + IP003001
ComponentiNegativi		Componenti_Negativi_Art5_Bis_Type		
CostiMateriePrime	IP005001	DatoNU_Type		
CostiServizi	IP006001	DatoNP_Type		
AmmortamentoBeniMateriali	IP007001	DatoNP_Type		
AmmortamentoBeniImmateriali	IP008001	DatoNP_Type		
CanoniLocazione	IP009001	DatoNP_Type		
ComponentiDetassati	IP010001	DatoNP_Type		
PatentBoxArt6DL46	IP010002	DatoNP_Type		
TotaleNegativi	IP010003	DatoNU_Type		Controllo bloccante il valore indicato nell'elemento deve essere uguale al risultato della seguente somma: IP005001 + IP006001 + IP007001 + IP008001 + IP009001 + IP010001 + IP010002
QuotaValProdAttAgricola	IP011001	DatoNU_Type		

Nome Tag XML	Riferimento al modello	Formato	Valori ammessi	Controlli
ValoreProduzione	IP012001	DatoNU_Type		Controllo bloccante deve essere uguale alla seguente somma algebrica: IP004001 - IP010003 - IP011001
ProduzioneArt5Art6Co9		Produzione_Art5_Art6_Type		Controllo di rispondenza è alternativo all'elemento <i>ProduzioneArt5Bis</i>
ComponentiPositivi		Comp_Pos_Art5_Art6_Type <i>estende</i> Componenti_Positivi_Art5_Type		
RicaviVendite	IP013001	DatoNP_Type		
VariazioniRimanenzeProdotti	IP014001	DatoNU_Type		
VariazioniLavoriInCorso	IP015001	DatoNU_Type		
IncrementiImmobilizzazioni	IP016001	DatoNP_Type		
AltriRicavi	IP017001	DatoNU_Type		
InteressiAttiviProventi	IP018001	DatoNU_Type		
TotalePositivi	IP019001	DatoNU_Type		Controllo bloccante il valore indicato nell'elemento deve essere uguale al risultato della seguente somma: IP013001 + IP014001 + IP015001 + IP016001 + IP017001 + IP018001
ComponentiNegativi		Comp_Neg_Art5_Art6_Type <i>estende</i> Componenti_Negativi_Art5_Type		
CostiMateriePrime	IP020001	DatoNP_Type		
CostiServizi	IP021001	DatoNP_Type		
CostiGodimentoBeni	IP022001	DatoNP_Type		
AmmortamentoImmImmateriali	IP023001	DatoNP_Type		
AmmortamentoImmMateriali	IP024001	DatoNP_Type		
VariazioniRimanenze	IP025001	DatoNU_Type		
OneriGestione	IP026001	DatoNP_Type		
InteressiPassiviOneri	IP027001	DatoNP_Type		
TotaleNegativi	IP028001	DatoNU_Type		Controllo bloccante il valore indicato nell'elemento deve essere uguale al risultato della seguente somma: IP020001 + IP021001 + IP022001 + IP023001 + IP024001 + IP025001 + IP026001 + IP027001
VariazioniInAumento		Var_Aum_Art5_Art6_Type <i>estende</i> Variazioni_Aumento_Art5_Type		
CostiArt11	IP029001	DatoNP_Type		
QuotaInteressiLeasing	IP030001	DatoNP_Type		

Nome Tag XML	Riferimento al modello	Formato	Valori ammessi	Controlli
PerditeCrediti	IP031001	DatoNP_Type		
ImpostaMunicipalePropria	IP032001	DatoNP_Type		
AmmortamentoIndeducibile	IP034001	DatoNP_Type		
AltreVariazioniAumento [1]		Altre_Variazioni_Aumento_Type		I valori ammessi ed i controlli indicati nelle colonne 001 e 002 del rigo IP037 si intendono validi anche per le successive colonne del rigo IP037
CodiceAltraVariazioneAumento	IP037001	DatoN2_Type	può valere da 1 a 6, 11, 14 o 99	Controllo bloccante gli elementi IP037001 e IP037002 devono essere contemporaneamente presenti o assenti Se presente l'elemento IP000001 uno dei Codici deve assumere valore 2 e il corrispondente Importo deve essere uguale al valore indicato in IP000001
ImportoAltraVariazioneAumento	IP037002	DatoNP_Type		
AltreVariazioniAumento [2]		Altre_Variazioni_Aumento_Type		
CodiceAltraVariazioneAumento	IP037003	DatoN2_Type		
ImportoAltraVariazioneAumento	IP037004	DatoNP_Type		
AltreVariazioniAumento [3]		Altre_Variazioni_Aumento_Type		
CodiceAltraVariazioneAumento	IP037005	DatoN2_Type		
ImportoAltraVariazioneAumento	IP037006	DatoNP_Type		
AltreVariazioniAumento [4]		Altre_Variazioni_Aumento_Type		
CodiceAltraVariazioneAumento	IP037007	DatoN2_Type		
ImportoAltraVariazioneAumento	IP037008	DatoNP_Type		
AltreVariazioniAumento [5]		Altre_Variazioni_Aumento_Type		
CodiceAltraVariazioneAumento	IP037009	DatoN2_Type		
ImportoAltraVariazioneAumento	IP037010	DatoNP_Type		
AltreVariazioniAumento [6]		Altre_Variazioni_Aumento_Type		
CodiceAltraVariazioneAumento	IP037011	DatoN2_Type		
ImportoAltraVariazioneAumento	IP037012	DatoNP_Type		
AltreVariazioniAumento [7]		Altre_Variazioni_Aumento_Type		
CodiceAltraVariazioneAumento	IP037013	DatoN2_Type		
ImportoAltraVariazioneAumento	IP037014	DatoNP_Type		
AltreVariazioniAumento [8]		Altre_Variazioni_Aumento_Type		
CodiceAltraVariazioneAumento	IP037015	DatoN2_Type		
ImportoAltraVariazioneAumento	IP037016	DatoNP_Type		
AltreVariazioniAumento [9]		Altre_Variazioni_Aumento_Type		
CodiceAltraVariazioneAumento	IP037017	DatoN2_Type		
ImportoAltraVariazioneAumento	IP037018	DatoNP_Type		
TotaleAltreVariazioniAumento	IP037019	DatoNP_Type		Controllo bloccante il valore indicato nell'elemento deve essere uguale al risultato della seguente somma: IP037002 + IP037004 + IP037006 + IP037008 + IP037010 + IP037012 + IP037014 + IP037016 + IP037018

Nome Tag XML	Riferimento al modello	Formato	Valori ammessi	Controlli
InteressiPassiviIndeducibili	IP035001	DatoNP_Type		
VariazioniIAS		Variazioni_IAS_Type		
ImportoArt2Co2	IP036001	DatoNP_Type		
Importo	IP036002	DatoNP_Type		Controllo di rispondenza L'elemento non deve essere inferiore a IP036001
TotalevariazioniInAumento	IP038001	DatoNP_Type		Controllo bloccante il valore indicato nell'elemento deve essere uguale al risultato della seguente somma: IP029001 + IP030001 + IP031001 + IP032001 + IP034001 + IP035001 + IP036002 + IP037019
VariazioniInDiminuzione		Var_Dim_Art5_Art6_Type <i>extends</i> Variazioni_Diminuzione Art5_Type		
UtilizzoFondi	IP040001	DatoNP_Type		
AltreVariazioniDiminuzione [1]		Altre_Variazioni_Diminuzione_Type	I valori ammessi ed i controlli indicati nelle colonne 001 e 002 del rigo IP043 si intendono validi anche per le successive colonne del rigo IP043	
CodiceAltraVariazioneDiminuzione	IP043001	DatoN2_Type	può valere da 2 a 13, 15, 16, 19 o 99	Controllo bloccante l'elemento non può assumere i valori 10 e 13 Controllo bloccante gli elementi IP043001 e IP043002 devono essere contemporaneamente presenti o assenti
ImportoAltraVariazioneDiminuzione	IP043002	DatoNP_Type		Controllo di rispondenza Se l'elemento FinePeriodoImposta (B023) = 31/12/2022 il codice 19 non può essere presente
AltreVariazioniDiminuzione [2]		Altre_Variazioni_Diminuzione_Type		
CodiceAltraVariazioneDiminuzione	IP043003	DatoN2_Type		
ImportoAltraVariazioneDiminuzione	IP043004	DatoNP_Type		
AltreVariazioniDiminuzione [3]		Altre_Variazioni_Diminuzione_Type		
CodiceAltraVariazioneDiminuzione	IP043005	DatoN2_Type		
ImportoAltraVariazioneDiminuzione	IP043006	DatoNP_Type		
AltreVariazioniDiminuzione [4]		Altre_Variazioni_Diminuzione_Type		
CodiceAltraVariazioneDiminuzione	IP043007	DatoN2_Type		
ImportoAltraVariazioneDiminuzione	IP043008	DatoNP_Type		
AltreVariazioniDiminuzione [5]		Altre_Variazioni_Diminuzione_Type		
CodiceAltraVariazioneDiminuzione	IP043009	DatoN2_Type		
ImportoAltraVariazioneDiminuzione	IP043010	DatoNP_Type		
AltreVariazioniDiminuzione [6]		Altre_Variazioni_Diminuzione_Type		
CodiceAltraVariazioneDiminuzione	IP043011	DatoN2_Type		
ImportoAltraVariazioneDiminuzione	IP043012	DatoNP_Type		
AltreVariazioniDiminuzione [7]		Altre_Variazioni_Diminuzione_Type		
CodiceAltraVariazioneDiminuzione	IP043013	DatoN2_Type		
ImportoAltraVariazioneDiminuzione	IP043014	DatoNP_Type		
AltreVariazioniDiminuzione [8]		Altre_Variazioni_Diminuzione_Type		

Nome Tag XML	Riferimento al modello	Formato	Valori ammessi	Controlli
CodiceAltraVariazioneDiminuzione	IP043015	DatoN2_Type		
ImportoAltraVariazioneDiminuzione	IP043016	DatoNP_Type		
AltreVariazioniDiminuzione [9]		Altre_Variazioni_Diminuzione_Type		
CodiceAltraVariazioneDiminuzione	IP043017	DatoN2_Type		
ImportoAltraVariazioneDiminuzione	IP043018	DatoNP_Type		
AltreVariazioniDiminuzione [10]		Altre_Variazioni_Diminuzione_Type		
CodiceAltraVariazioneDiminuzione	IP043019	DatoN2_Type		
ImportoAltraVariazioneDiminuzione	IP043020	DatoNP_Type		
AltreVariazioniDiminuzione [11]		Altre_Variazioni_Diminuzione_Type		
CodiceAltraVariazioneDiminuzione	IP043021	DatoN2_Type		
ImportoAltraVariazioneDiminuzione	IP043022	DatoNP_Type		
AltreVariazioniDiminuzione [12]		Altre_Variazioni_Diminuzione_Type		
CodiceAltraVariazioneDiminuzione	IP043023	DatoN2_Type		
ImportoAltraVariazioneDiminuzione	IP043024	DatoNP_Type		
AltreVariazioniDiminuzione [13]		Altre_Variazioni_Aumento_Type		
CodiceAltraVariazioneDiminuzione	IP043025	DatoN2_Type		
ImportoAltraVariazioneDiminuzione	IP043026	DatoNP_Type		
AltreVariazioniDiminuzione [14]		Altre_Variazioni_Aumento_Type		
CodiceAltraVariazioneDiminuzione	IP043027	DatoN2_Type		
ImportoAltraVariazioneDiminuzione	IP043028	DatoNP_Type		
AltreVariazioniDiminuzione [15]		Altre_Variazioni_Aumento_Type		
CodiceAltraVariazioneDiminuzione	IP043029	DatoN2_Type		
ImportoAltraVariazioneDiminuzione	IP043030	DatoNP_Type		
AltreVariazioniDiminuzione [16]		Altre_Variazioni_Aumento_Type		
CodiceAltraVariazioneDiminuzione	IP043031	DatoN2_Type		
ImportoAltraVariazioneDiminuzione	IP043032	DatoNP_Type		
AltreVariazioniDiminuzione [17]		Altre_Variazioni_Aumento_Type		
CodiceAltraVariazioneDiminuzione	IP043033	DatoN2_Type		
ImportoAltraVariazioneDiminuzione	IP043034	DatoNP_Type		
AltreVariazioniDiminuzione [18]		Altre_Variazioni_Aumento_Type		
CodiceAltraVariazioneDiminuzione	IP043035	DatoN2_Type		
ImportoAltraVariazioneDiminuzione	IP043036	DatoNP_Type		
TotaleAltreVariazioniDiminuzione	IP043037	DatoNP_Type		Controllo bloccante il valore indicato nell'elemento deve essere uguale al risultato della seguente somma: IP043002 + IP043004 + IP043006 + IP043008 + IP043010 + IP043012 + IP043014 + IP043016 + IP043018 + IP043020 + IP043022 + IP043024 + IP043026 + IP043028 + IP043030 + IP043032 + IP043034 + IP043036

Nome Tag XML	Riferimento al modello	Formato	Valori ammessi	Controlli
AmmortamentoCostoMarchi	IP039001	DatoNP_Type		
VariazioniIAS		Variazioni_IAS_Type		
ImportoArt2Co2	IP042001	DatoNP_Type		
Importo	IP042002	DatoNP_Type		Controllo di rispondenza L'elemento non deve essere inferiore a IP042001
TotaleVariazioniInDiminuzione	IP044001	DatoNP_Type		Controllo bloccante il valore indicato nell'elemento deve essere uguale al risultato della seguente somma: IP039001 + IP040001 + IP042002 + IP043037
ValoreProduzione	IP045001	DatoNU_Type		Controllo bloccante deve essere uguale alla seguente somma algebrica: IP019001 - IP028001 + IP038001 - IP044001
ProduzioneRegimeForf		Produzione_Regime_Forfe_Type		
RedditoImpresaForf	IP047001	DatoNP_Type		
Retribuzioni	IP048001	DatoNP_Type		
Interessi	IP049001	DatoNP_Type		
valoreProduzione	IP050001	DatoNU_Type		Controllo bloccante il valore indicato nell'elemento deve essere uguale alla seguente somma algebrica: IP047001 + IP048001 + IP049001
ProduzioneAttAgricola		Produzione_Att_Agricola_Type		
Corrispettivi	IP052001	DatoNU_Type		
AcquistiProduzione	IP053001	DatoNU_Type		
ValoreProduzione	IP054001	DatoNU_Type		Controllo bloccante il valore indicato nell'elemento deve essere uguale alla seguente somma algebrica: IP052001 - IP053001
ProduzioneArtiProfessioni		Produzione_Arti_Professioni_Type		
CompensiAtt	IP056001	DatoNP_Type		Controllo di rispondenza il valore indicato nell'elemento non può essere inferiore al valore indicato in IP000002
CostiAtt	IP057001	DatoNP_Type		

Nome Tag XML	Riferimento al modello	Formato	Valori ammessi	Controlli
ValoreProduzione	IP058001	DatoNU_Type		Controllo bloccante il valore indicato deve essere uguale alla seguente somma algebrica: IP056001 - IP057001
ProduzioneNettaIP		Produzione_Netta_IP_Type		Per i controlli dell'intera sezione definiamo la somma algebrica IS090001+ IS090002 + IS090003 + IS090004 + IS090005 - IS090006 come: - A nell'ipotesi che ProduzioneArt5bis sia valorizzato; - B nell'ipotesi che ProduzioneArt5 sia valorizzato. Controllo di rispondenza il risultato della seguente somma: IP060001 + IP061001 + IP062001 + IP063001 + IP064001 + IP065001 deve essere uguale a: - IS089001 + IP012001 - A + IP045001 - B + IP050001 + IP054001 + IP054001 del secondo modulo + IP058001
ProduzioneSez1		Ripartizione_Estero_Italia_Type		
Importo	IP060001	DatoNU_Type		Controllo bloccante Se IS089001 è uguale a zero, l'importo deve essere uguale a IP012001 - A - A Se è presente IS089001 l'importo non deve essere inferiore a IP012001 - IS089001 - A
ImportoEstero	IP060002	DatoNU_Type		Controllo di rispondenza l'elemento può essere presente solo se è valorizzato l'elemento IS011001 o è valorizzato l'elemento IS011000
ImportoItalia	IP060003	DatoNU_Type		Controllo bloccante in assenza di IP060002, il valore dell'elemento deve essere uguale a IP060001 Controllo di rispondenza il valore dell'elemento deve essere uguale alla seguente differenza: IP060001 - IP060002
ProduzioneSez2		Ripartizione_Estero_Italia_Type		

Nome Tag XML	Riferimento al modello	Formato	Valori ammessi	Controlli
Importo	IP061001	DatoNU_Type		Controllo bloccante Se IS089001 è uguale a zero, l'importo deve essere uguale a IP045001 - B Se è presente IS089001 il'importo non deve essere inferiore a IP045001 - IS089001 - B
ImportoEstero	IP061002	DatoNU_Type		Controllo di rispondenza l'elemento può essere presente solo se è valorizzato l'elemento IS011001 o è valorizzato l'elemento IS011000
ImportoItalia	IP061003	DatoNU_Type		Controllo bloccante in assenza di IP061002, il valore dell'elemento deve essere uguale a IP061001 Controllo di rispondenza il valore dell'elemento deve essere uguale alla seguente differenza: IP061001 - IP061002
ProduzioneSez3		Ripartizione_Estero_Italia_Type		
Importo	IP062001	DatoNU_Type		Controllo bloccante Se IS089001 è uguale a zero, l'importo deve essere uguale a IP050001 Se è presente IS089001 il'importo non deve essere inferiore a IP050001 - IS089001
ImportoEstero	IP062002	DatoNU_Type		Controllo di rispondenza l'elemento può essere presente solo se è valorizzato l'elemento IS011001 o è valorizzato l'elemento IS011000
ImportoItalia	IP062003	DatoNU_Type		Controllo bloccante in assenza di IP062002, il valore dell'elemento deve essere uguale a IP062001 Controllo di rispondenza il valore dell'elemento deve essere uguale alla seguente differenza: IP062001 - IP062002
ProduzioneSez4		Ripartizione_Estero_Italia_Type		
importo	IP063001	DatoNU_Type		Controllo bloccante Se IS089001 è uguale a zero, l'importo deve essere uguale a IP054001 del primo modulo Se è presente IS089001 il'importo non deve essere inferiore a IP054001 del primo modulo - IS089001
importoEstero	IP063002	DatoNU_Type		Controllo di rispondenza l'elemento può essere presente solo se è valorizzato l'elemento IS011001 o è valorizzato l'elemento IS011000

Nome Tag XML	Riferimento al modello	Formato	Valori ammessi	Controlli
importoItalia	IP063003	DatoNU_Type		<p>Controllo bloccante in assenza di IP063002, il valore dell'elemento deve essere uguale a IP063001</p> <p>Controllo di rispondenza il valore dell'elemento deve essere uguale alla seguente differenza: IP063001 - IP063002</p>
produzioneSez4SecModulo				
Importo	IP064001	DatoNU_Type		<p>Controllo bloccante Se IS089001 è uguale a zero, l'importo deve essere uguale a IP054001 del secondo modulo Se è presente IS089001 l'importo non deve essere inferiore a IP054001 del secondo modulo - IS089001</p>
ImportoEstero	IP064002	DatoNU_Type		<p>Controllo di rispondenza l'elemento può essere presente solo se è valorizzato l'elemento IS011001 o è valorizzato l'elemento IS011000</p>
ImportoItalia	IP064003	DatoNU_Type		<p>Controllo bloccante in assenza di IP064002, il valore dell'elemento deve essere uguale a IP064001</p> <p>Controllo di rispondenza il valore dell'elemento deve essere uguale alla seguente differenza: IP064001 - IP064002</p>
ProduzioneSez5				
Importo	IP065001	DatoNU_Type		<p>Controllo bloccante Se IS089001 è uguale a zero, l'importo deve essere uguale a IP058001 Se è presente IS089001 l'importo non deve essere inferiore a IP058001 - IS089001</p>
ImportoEstero	IP065002	DatoNU_Type		<p>Controllo di rispondenza l'elemento può essere presente solo se è valorizzato l'elemento IS011001 o è valorizzato l'elemento IS011000</p>
ImportoItalia	IP065003	DatoNU_Type		<p>Controllo bloccante in assenza di IP065002, il valore dell'elemento deve essere uguale a IP065001</p> <p>Controllo di rispondenza il valore dell'elemento deve essere uguale alla seguente differenza: IP065001 - IP065002</p>

Nome Tag XML	Riferimento al modello	Formato	Valori ammessi	Controlli
ProduzioneTotale	IP066001	DatoNU_Type		Controllo bloccante il valore dell'elemento deve essere uguale alla somma dei seguenti elementi: IP060003 + IP061003 + IP062003 + IP063003 + IP064003 + IP065003 dove per ogni elemento devono essere sommati i soli importi positivi.
Deduzioni		Deduzioni_IP_Type <i>estende</i> Deduzioni_Type		Controllo di rispondenza la somma: IP067001 + IP068001 + IP070001 non può essere superiore al valore indicato nell'elemento IS010001
DeduzioniArt11Comma1LettA	IP067001	DatoNP_Type		Controllo di rispondenza il valore indicato nell'elemento non può essere superiore alla somma delle seguenti deduzioni: IS001001 + IS004002
DeduzioniArt11Comma4Bis	IP068001	DatoNP_Type		Controllo di rispondenza il valore indicato nell'elemento non può essere superiore a IS005001
DeduzioneCostoPersDip	IP070001	DatoNP_Type		Controllo di rispondenza il valore indicato nell'elemento non può essere superiore a IS007002
DeduzioniRedditiRicerca	IP071001	DatoNP_Type		
DeduzioneContributiaConsorti	IP072001	DatoNP_Type		

Nome Tag XML	Riferimento al modello	Formato	Valori ammessi	Controlli
UlterioreDeduzione	IP073001	DatoNP_Type		<p>Controllo di rispondenza</p> <p>se il periodo di imposta non è superiore a 12 mesi il risultato della seguente somma: IP073001 + IS042003 non deve essere superiore a 13.000</p> <p>Definendo A il risultato dalla seguente somma algebrica: IP066001 – IP067001 – IP068001 – IP070001 – IP071001 – IP072001</p> <p>Se >0 altrimenti vale 0</p> <p>Se presente il campo IS042002 l'elemento IP073001 deve assumere valore non superiore a: (A : IS042002) * IS042003</p> <p>Se il periodo d'imposta è pari a 12 mesi e se presente il campo IS042002: - l'elemento IP073001 deve assumere valore non superiore a 13.000 X [A : (A+IS042002)] - l'elemento IS042003 deve assumere valore non superiore a 13.000 – IP073001</p>
ValoreProduzioneNetta	IP074001	DatoNP_Type		<p>Controllo bloccante</p> <p>Il valore indicato nell'elemento deve essere uguale al risultato della seguente somma algebrica: IP066001 – IP067001 – IP068001 – IP070001 – IP071001 – IP072001 – IP073001 se tale risultato è positivo altrimenti deve essere pari a zero.</p>
Modulo		Modulo_Type		I controlli, ove non diversamente indicato, sono gli stessi già descritti con riferimento ai medesimi campi presenti inell'elemento PrimoModulo
ProduzioneAttAgricola		Produzione_Att_Agricola_Type		
Corrispettivi	IP052001	DatoNU_Type		
AcquistiProduzione	IP053001	DatoNU_Type		
ValoreProduzione	IP054001	DatoNU_Type		

Nome Tag XML	Riferimento al modello	Formato	Valori ammessi	Controlli
DatiContabili				
QuadroIC		QuadroIC_Type		
PrimoModulo		PrimoModulo_IC_Type		
CodiceIdentificativoSoggetto	IC000001	Codice_Identificativo_Type	da 1 a 11	
MaggioriRicavi	IC000002	DatoNP_Type		
ImpreseIndustriali		Imprese_Industriali_Type		
ComponentiPositivi		Componenti_Positivi_Art5_Type		
RicaviVendite	IC001001	DatoNP_Type		
VariazioniRimanenzeProdotti	IC002001	DatoNU_Type		
VariazioniLavoriInCorso	IC003001	DatoNU_Type		
IncrementiImmobilizzazioni	IC004001	DatoNP_Type		
AltriRicavi	IC005001	DatoNP_Type		
TotalePositivi	IC006001	DatoNU_Type		Controllo bloccante il valore indicato nell'elemento deve essere uguale al risultato della seguente somma: IC001001 + IC002001 + IC003001 + IC004001 + IC005001
ComponentiNegativi		Componenti_Negativi_Art5_Type		
CostiMateriePrime	IC007001	DatoNP_Type		
CostiServizi	IC008001	DatoNP_Type		
CostiGodimentoBeni	IC009001	DatoNP_Type		
AmmortamentoImmImmateriali	IC010001	DatoNP_Type		
AmmortamentoImmMateriali	IC011001	DatoNP_Type		
VariazioniRimanenze	IC012001	DatoNU_Type		
OneriGestione	IC013001	DatoNP_Type		
TotaleNegativi	IC014001	DatoNU_Type		Controllo bloccante il valore indicato nell'elemento deve essere uguale al risultato della seguente somma: IC007001 + IC008001 + IC009001 + IC010001 + IC011001 + IC012001 + IC013001
BancheSoggettiFinanz		Banche_Soggetti_Finanz_Type		
InteressiAttivi	IC015001	DatoNP_Type		
InteressiPassivi	IC016001	DatoNP_Type		
MargineInteresse	IC017001	DatoNU_Type		Controllo bloccante il valore indicato nell'elemento deve essere uguale a IC015001 - IC016001
CommissioniAttive	IC018001	DatoNP_Type		
CommissioniPassive	IC019001	DatoNP_Type		
CommissioniNette	IC020001	DatoNU_Type		Controllo bloccante il valore indicato nell'elemento deve essere uguale a IC018001 - IC019001
DividendiProventiSimili	IC021001	DatoNP_Type		

Nome Tag XML	Riferimento al modello	Formato	Valori ammessi	Controlli
RisultatoNettoNegoziatore	IC022001	DatoNU_Type		
RisultatoNettoCopertura	IC023001	DatoNU_Type		
UtiliPerditeDaCessione	IC024001	DatoNU_Type		
RisultatoFairValue	IC025001	DatoNU_Type		
MargineIntermediazione	IC026001	DatoNU_Type		Controllo bloccante il valore indicato nell'elemento deve essere uguale al risultato della seguente somma: IC017001 + IC020001 + IC021001 + IC022001 + IC023001 + IC024001 + IC025001
Dividendi	IC027001	DatoNP_Type		
AmmortamentoBeni	IC028001	DatoNP_Type		
SpeseAmministrative	IC029001	DatoNP_Type		
RettificheDeterioramentoCreditiCui	IC030001	DatoNU_Type		
RettificheDeterioramentoCrediti	IC030002	DatoNU_Type		
InteressiNetti	IC031001	DatoNU_Type		
RisultatoCommissioniProvvisoriTariffe	IC032001	DatoNU_Type		
CostiProduzioneBanconote	IC033001	DatoNU_Type		
RisultatoRedistribRedditoMonetario	IC034001	DatoNU_Type		
AmmortamentoImmobilizzazioni	IC035001	DatoNU_Type		
SpeseAmministrazione	IC036001	DatoNU_Type		
ImpreseAssicurazione		Imprese_Assicurazione_Type		
RisultatoRamiDanni	IC037001	DatoNU_Type		
RisultatoRamiVita	IC038001	DatoNU_Type		
AmmortamentoBeniStrumentali	IC039001	DatoNP_Type		
AltreSpese	IC040001	DatoNP_Type		
Dividendi	IC041001	DatoNP_Type		
PerditeDeterioramentoCrediti	IC042001	DatoNU_Type		
Variazioni		Variazioni_Type		
VariazioniInAumento		Var_Aum_Art5_Art6_Type <i>estende</i> Variazioni_Aumento_Art5_Type		
CostiArt11	IC043001	DatoNP_Type		
QuotaInteressiLeasing	IC044001	DatoNP_Type		
PerditeCrediti	IC045001	DatoNP_Type		
ImpostaMunicipalePropria	IC046001	DatoNP_Type		
AmmortamentoIndeducibile	IC048001	DatoNP_Type		
AltreVariazioniAumento [1]		Altre_Variazioni_Aumento_IC_Type		I valori ammessi ed i controlli indicati nelle colonne 001 e 002 del rigo IC051 si intendono validi anche per le successive colonne del rigo IC051

Nome Tag XML	Riferimento al modello	Formato	Valori ammessi	Controlli
CodiceAltraVariazioneAumento	IC051001	DatoN2_Type	può valere da 1 a 6, da 11 a 14 o 99	Controllo bloccante gli elementi IC051001 e IC051002 devono essere contemporaneamente presenti o assenti Se presente l'elemento IC000001 uno dei Codici deve assumere valore 2 e il corrispondente Importo deve essere uguale al valore indicato in IC000001
ImportoAltraVariazioneAumento	IC051002	DatoNP_Type		
AltreVariazioniAumento [2]		Altre_Variazioni_Aumento_Type		Controllo di rispondenza Se l'elemento FinePeriodoImposta (B023) = 31/12/2022 il codice 14 non può essere presente
CodiceAltraVariazioneAumento	IC051003	DatoN2_Type		
ImportoAltraVariazioneAumento	IC051004	DatoNP_Type		
AltreVariazioniAumento [3]		Altre_Variazioni_Aumento_Type		
CodiceAltraVariazioneAumento	IC051005	DatoN2_Type		
ImportoAltraVariazioneAumento	IC051006	DatoNP_Type		
AltreVariazioniAumento [4]		Altre_Variazioni_Aumento_Type		
CodiceAltraVariazioneAumento	IC051007	DatoN2_Type		
ImportoAltraVariazioneAumento	IC051008	DatoNP_Type		
AltreVariazioniAumento [5]		Altre_Variazioni_Aumento_Type		
CodiceAltraVariazioneAumento	IC051009	DatoN2_Type		
ImportoAltraVariazioneAumento	IC051010	DatoNP_Type		
AltreVariazioniAumento [6]		Altre_Variazioni_Aumento_Type		
CodiceAltraVariazioneAumento	IC051011	DatoN2_Type		
ImportoAltraVariazioneAumento	IC051012	DatoNP_Type		
AltreVariazioniAumento [7]		Altre_Variazioni_Aumento_Type		
CodiceAltraVariazioneAumento	IC051013	DatoN2_Type		
ImportoAltraVariazioneAumento	IC051014	DatoNP_Type		
AltreVariazioniAumento [8]		Altre_Variazioni_Aumento_Type		
CodiceAltraVariazioneAumento	IC051015	DatoN2_Type		
ImportoAltraVariazioneAumento	IC051016	DatoNP_Type		
AltreVariazioniAumento [9]		Altre_Variazioni_Aumento_Type		
CodiceAltraVariazioneAumento	IC051017	DatoN2_Type		
ImportoAltraVariazioneAumento	IC051018	DatoNP_Type		
TotaleAltreVariazioniAumento	IC051019	DatoNP_Type		Controllo bloccante il valore indicato nell'elemento deve essere uguale al risultato della seguente somma: IC051002 + IC051004 + IC051006 + IC051008 + IC051010 + IC051012 + IC051014 + IC051016 + IC051018
InteressiPassiviIndeducibili	IC049001	DatoNP_Type		
VariazioniIAS		Variazioni_IAS_Type		
ImportoArt2Co2	IC050001	DatoNP_Type		
Importo	IC050002	DatoNP_Type		Controllo di rispondenza L'elemento non deve essere inferiore a IC050001

Nome Tag XML	Riferimento al modello	Formato	Valori ammessi	Controlli
TotaleVariazioniInAumento	IC052001	DatoNP_Type		Controllo bloccante il valore indicato nell'elemento deve essere uguale al risultato della seguente somma: IC043001 + IC044001 + IC045001 + IC046001 + IC048001 + IC049001 + IC050002 + IC051019
VariazioniInDiminuzione		Var_Dim_Art5_Art6_Type <i>extends</i> Variazioni_Diminuzione_Art5_Type		
UtilizzoFondi	IC053001	DatoNP_Type		
AltreVariazioniDiminuzione [1]		Altre_Variazioni_Diminuzione_IC_Type	I valori ammessi ed i controlli indicati nelle colonne 001 e 002 del rigo IC057 si intendono validi anche per le successive colonne del rigo IC057	
CodiceAltraVariazioneDiminuzione	IC057001	DatoN2_Type	può valere da 2 a 17, 19 o 99	Controllo bloccante l'elemento non può assumere i valori 10, 13 e 17. Controllo bloccante gli elementi IC057001 e IC057002 devono essere contemporaneamente presenti o assenti
ImportoAltraVariazioneDiminuzione	IC057002	DatoNP_Type		Controllo di rispondenza Se l'elemento FinePeriodoImposta (B023) = 31/12/2022 il codice 19 non può essere presente
AltreVariazioniDiminuzione [2]		Altre_Variazioni_Diminuzione_Type		
CodiceAltraVariazioneDiminuzione	IC057003	DatoN2_Type		
ImportoAltraVariazioneDiminuzione	IC057004	DatoNP_Type		
AltreVariazioniDiminuzione [3]		Altre_Variazioni_Diminuzione_Type		
CodiceAltraVariazioneDiminuzione	IC057005	DatoN2_Type		
ImportoAltraVariazioneDiminuzione	IC057006	DatoNP_Type		
AltreVariazioniDiminuzione [4]		Altre_Variazioni_Diminuzione_Type		
CodiceAltraVariazioneDiminuzione	IC057007	DatoN2_Type		
ImportoAltraVariazioneDiminuzione	IC057008	DatoNP_Type		
AltreVariazioniDiminuzione [5]		Altre_Variazioni_Diminuzione_Type		
CodiceAltraVariazioneDiminuzione	IC057009	DatoN2_Type		
ImportoAltraVariazioneDiminuzione	IC057010	DatoNP_Type		
AltreVariazioniDiminuzione [6]		Altre_Variazioni_Diminuzione_Type		
CodiceAltraVariazioneDiminuzione	IC057011	DatoN2_Type		
ImportoAltraVariazioneDiminuzione	IC057012	DatoNP_Type		
AltreVariazioniDiminuzione [7]		Altre_Variazioni_Diminuzione_Type		
CodiceAltraVariazioneDiminuzione	IC057013	DatoN2_Type		
ImportoAltraVariazioneDiminuzione	IC057014	DatoNP_Type		
AltreVariazioniDiminuzione [8]		Altre_Variazioni_Diminuzione_Type		
CodiceAltraVariazioneDiminuzione	IC057015	DatoN2_Type		
ImportoAltraVariazioneDiminuzione	IC057016	DatoNP_Type		
AltreVariazioniDiminuzione [9]		Altre_Variazioni_Diminuzione_Type		
CodiceAltraVariazioneDiminuzione	IC057017	DatoN2_Type		
ImportoAltraVariazioneDiminuzione	IC057018	DatoNP_Type		
AltreVariazioniDiminuzione [10]		Altre_Variazioni_Diminuzione_Type		

Nome Tag XML	Riferimento al modello	Formato	Valori ammessi	Controlli
CodiceAltraVariazioneDiminuzione	IC057019	DatoN2_Type		
ImportoAltraVariazioneDiminuzione	IC057020	DatoNP_Type		
AltreVariazioniDiminuzione [11]		Altre_Variazioni_Diminuzione_Type		
CodiceAltraVariazioneDiminuzione	IC057021	DatoN2_Type		
ImportoAltraVariazioneDiminuzione	IC057022	DatoNP_Type		
AltreVariazioniDiminuzione [12]		Altre_Variazioni_Diminuzione_Type		
CodiceAltraVariazioneDiminuzione	IC057023	DatoN2_Type		
ImportoAltraVariazioneDiminuzione	IC057024	DatoNP_Type		
AltreVariazioniDiminuzione [13]		Altre_Variazioni_Diminuzione_Type		
CodiceAltraVariazioneDiminuzione	IC057025	DatoN2_Type		
ImportoAltraVariazioneDiminuzione	IC057026	DatoNP_Type		
AltreVariazioniDiminuzione [14]		Altre_Variazioni_Diminuzione_Type		
CodiceAltraVariazioneDiminuzione	IC057027	DatoN2_Type		
ImportoAltraVariazioneDiminuzione	IC057028	DatoNP_Type		
AltreVariazioniDiminuzione [15]		Altre_Variazioni_Diminuzione_Type		
CodiceAltraVariazioneDiminuzione	IC057029	DatoN2_Type		
ImportoAltraVariazioneDiminuzione	IC057030	DatoNP_Type		
AltreVariazioniDiminuzione [16]		Altre_Variazioni_Diminuzione_Type		
CodiceAltraVariazioneDiminuzione	IC057031	DatoN2_Type		
ImportoAltraVariazioneDiminuzione	IC057032	DatoNP_Type		
AltreVariazioniDiminuzione [17]		Altre_Variazioni_Diminuzione_Type		
CodiceAltraVariazioneDiminuzione	IC057033	DatoN2_Type		
ImportoAltraVariazioneDiminuzione	IC057034	DatoNP_Type		
AltreVariazioniDiminuzione [18]		Altre_Variazioni_Diminuzione_Type		
CodiceAltraVariazioneDiminuzione	IC057035	DatoN2_Type		
ImportoAltraVariazioneDiminuzione	IC057036	DatoNP_Type		
TotaleAltreVariazioniDiminuzione	IC057037	DatoNP_Type		il valore indicato nell'elemento deve essere uguale al risultato della seguente somma: IC057002 + IC057004 + IC057006 + IC057008 + IC057010 + IC057012 + IC057014 + IC057016 + IC057018 + IC057020 + IC057022 + IC057024 + IC057026 + IC057028 + IC057030 + IC057032 + IC057034 + IC057036
AmmortamentoCostoMarchi	IC055001	DatoNP_Type		
VariazioniIAS		Variazioni_IAS_Type		
ImportoArt2Co2	IC056001	DatoNP_Type		
ImportoIFRS9	IC056002	DatoNP_Type		

Nome Tag XML	Riferimento al modello	Formato	Valori ammessi	Controlli
Importo	IC056003	DatoNP_Type		Controllo di rispondenza L'elemento non deve essere inferiore alla somma di IC056001 + IC056002
TotaleVariazioniInDiminuzione	IC058001	DatoNP_Type		Controllo bloccante il valore indicato nell'elemento deve essere uguale al risultato della seguente somma: IC053001 + IC055001 + IC056003 + IC057037
SocRegimeForf		Soc_Regime_Forf_Type		
RedditoImpresaForf	IC059001	DatoNP_Type		Controllo di rispondenza l'elemento non può essere presente se presenti i righi da IC15 a IC42
Retribuzioni	IC060001	DatoNP_Type		Controllo di rispondenza l'elemento non può essere presente se presenti i righi da IC15 a IC42
Interessi	IC061001	DatoNP_Type		Controllo di rispondenza l'elemento non può essere presente se presenti i righi da IC15 a IC42
ValoreProduzione	IC062001	DatoNU_Type		Controllo bloccante il valore indicato nell'elemento deve essere uguale al risultato della seguente somma: IC059001 + IC060001 + IC061001
RetribuzioniCoopConfidi	IC063001	DatoNP_Type		
ProduzioneNettaIC		Produzione_Netta_IC_Type		
ValoreProduzioneLorda	IC064001	DatoNU_Type		Controllo bloccante Dati: A= IC006001 - IC014001 B= IC017001 + IC020001 + IC021001 + IC022001 + IC023001 + IC024001 + IC025001 + IC030002 - (IC027001 + IC028001 + IC029001) C= IC031001 + IC032001 + IC033001 + IC034001 + IC035001 + IC036001 D= IC037001 + IC038001 + IC040001 + IC042001 - IC039001 - IC041001 Il valore dell'elemento ValoreProduzioneLorda deve essere uguale a : A + B + C + D + IC052001 - IC058001 + IC062001 + IC063001 - IS089001 - (IS090001+ IS090002 + IS090003 + IS090004 + IS090005 - IS090006)

Nome Tag XML	Riferimento al modello	Formato	Valori ammessi	Controlli
QuotaValoreProduzioneEstero	IC065001	DatoNU_Type		Controllo di rispondenza il presente elemento può essere presente solo se è presente almeno uno tra i sottoelementi IS011001, IS013001, IS014001, IS015001 oppure se è presente l'elemento IS011000
Deduzioni		Deduzioni_IC_Type <i>estende</i> Deduzioni_Type		Controllo di rispondenza la somma: IC066001 + IC067001 + IC069001 non può essere superiore al valore indicato nell'elemento IS010001
DeduzioniArt11Comma1Letta	IC066001	DatoNP_Type		Controllo di rispondenza il valore indicato nell'elemento non può essere superiore alla somma delle seguenti deduzioni: IS001001 + IS004002
DeduzioniArt11Comma4Bis	IC067001	DatoNP_Type		Controllo di rispondenza il valore indicato nell'elemento non può essere superiore a IS005001
DeduzioneCostoPersDip	IC069001	DatoNP_Type		Controllo di rispondenza il valore indicato nell'elemento non può essere superiore a IS007002
DeduzioniRedditiRicercatori	IC070001	DatoNP_Type		
DeduzioniCoopSociali	IC071001	DatoNP_Type		
QuotaValoreProdEsenteSIIQ	IC072001	DatoNU_Type		
DeduzioneArt15Comma4	IC073001	DatoNP_Type		
DeduzioneContributiaConsorti	IC074001	DatoNP_Type		

Nome Tag XML	Riferimento al modello	Formato	Valori ammessi	Controlli
UlterioreDeduzione	IC075001	DatoNP_Type		<p>Controllo di rispondenza</p> <p>se il periodo di imposta non è superiore a 12 il risultato della seguente somma IC075001 + IS042003 non deve essere superiore a 8.000</p> <p>se il periodo di imposta è superiore a 12 mesi, il risultato della seguente somma IC075001 + IS042003 può essere superiore a 8000 ma non superiore a 16000</p> <p>Definendo A il risultato dalla seguente somma algebrica: IC064001 - IC065001 - IC066001 - IC067001 - IC069001 - IC070001 - IC071001 - IC072001 - IC073001 - IC074001</p> <p>Se >0 altrimenti vale 0</p> <p>Se presente il campo IS042002 l'elemento IC075001 deve assumere valore non superiore a: (A : IS042002) * IS042003</p> <p>Se il periodo d'imposta è pari a 12 mesi e se presente il campo IS042002: - l'elemento IC075001 deve assumere valore non superiore a 8.000 X [A : (A+IS042002)] - l'elemento IS042003 deve assumere valore non superiore a 8.000 - IC075001</p>
ValoreProduzioneNetta	IC076001	DatoNP_Type		<p>Controllo bloccante</p> <p>Il valore indicato nell'elemento deve essere uguale al risultato della seguente somma algebrica: IC064001 - IC065001 - IC066001 - IC067001 - IC069001 - IC070001 - IC071001 - IC072001 - IC073001 - IC074001 - IC075001</p> <p>se tale risultato è positivo altrimenti deve essere pari a zero.</p>

Nome Tag XML	Riferimento al modello	Formato	Valori ammessi	Controlli
DatiContabili				
QuadroIE		QuadroIE_Type		
PrimoModulo		Primo_Modulo_IE_Type estende Primo_Modulo_Type		
UlterioriCompPosISA		Ulteriori_Comp_Pos_ISA_Type		
MaggioriRicavi	IE000001	DatoNP_Type		
maggioriCompensi	IE000002	DatoNP_Type		
EntiAttNonCommerciale		Enti Att Non Commerciale_Type		
RetribuzioniPersonaleDip	IE001001	DatoNP_Type		
RedditiExArt50	IE002001	DatoNP_Type		
RedditiExArt67	IE003001	DatoNP_Type		
ValoreProduzione	IE004001	DatoNP_Type		Controllo bloccante il valore indicato nell'elemento deve essere uguale alla somma: IE001001 + IE002001 + IE003001
EntiAttCommerciale		Produzione_Art5_Type		
ComponentiPositivi		Componenti Positivi Art5_Type		
RicaviVendite	IE006001	DatoNP_Type		
VariazioniRimanenzeProdotti	IE007001	DatoNU_Type		
VariazioniLavoriInCorso	IE008001	DatoNU_Type		
IncrementiImmobilizzazioni	IE009001	DatoNP_Type		
AltriRicavi	IE010001	DatoNP_Type		
TotalePositivi	IE011001	DatoNU_Type		Controllo bloccante il valore indicato nell'elemento deve essere uguale al risultato della seguente somma: IE006001 + IE007001 + IE008001 + IE009001 + IE010001
ComponentiNegativi		Componenti Negativi Art5_Type		
CostiMateriePrime	IE012001	DatoNP_Type		
CostiServizi	IE013001	DatoNP_Type		
CostiGodimentoBeni	IE014001	DatoNP_Type		
AmmortamentoImmImmateriali	IE015001	DatoNP_Type		
AmmortamentoImmMateriali	IE016001	DatoNP_Type		
VariazioniRimanenze	IE017001	DatoNU_Type		
OneriGestione	IE018001	DatoNP_Type		

Nome Tag XML	Riferimento al modello	Formato	Valori ammessi	Controlli
TotaleNegativi	IE019001	DatoNU_Type		Controllo bloccante il valore indicato nell'elemento deve essere uguale al risultato della seguente somma: IE012001 + IE013001 + IE014001 + IE015001 + IE016001 + IE017001 + IE018001
VariazioniInAumento		Variazioni_Aumento_Art5_Type		
CostiArt11	IE020001	DatoNP_Type		
QuotaInteressiLeasing	IE021001	DatoNP_Type		
PerditeCrediti	IE022001	DatoNP_Type		
ImpostaMunicipalePropria	IE023001	DatoNP_Type		
AmmortamentoIndeducibile	IE025001	DatoNP_Type		
AltreVariazioniAumento [1]		Altre_Variazioni_Aumento_Type		I valori ammessi ed i controlli indicati nelle colonne 001 e 002 del rigo IE026 si intendono validi anche per le successive colonne del rigo IE026
CodiceAltraVariazioneAumento	IE026001	DatoN2_Type	può valere da 1 a 6, 11, 14 o 99	Controllo bloccante gli elementi IE026001 e IE026002 devono essere contemporaneamente presenti o assenti Se presente l'elemento IE000001 uno dei Codici deve assumere valore 2 e il corrispondente Importo deve essere uguale al valore indicato in IE000001
ImportoAltraVariazioneAumento	IE026002	DatoNP_Type		Controllo di rispondenza Se l'elemento FinePeriodoImposta (B023) = 31/12/2022 il codice 14 non può essere presente
AltreVariazioniAumento [2]		Altre_Variazioni_Aumento_Type		
CodiceAltraVariazioneAumento	IE026003	DatoN2_Type		
ImportoAltraVariazioneAumento	IE026004	DatoNP_Type		
AltreVariazioniAumento [3]		Altre_Variazioni_Aumento_Type		
CodiceAltraVariazioneAumento	IE026005	DatoN2_Type		
ImportoAltraVariazioneAumento	IE026006	DatoNP_Type		
AltreVariazioniAumento [4]		Altre_Variazioni_Aumento_Type		
CodiceAltraVariazioneAumento	IE026007	DatoN2_Type		
ImportoAltraVariazioneAumento	IE026008	DatoNP_Type		
AltreVariazioniAumento [5]		Altre_Variazioni_Aumento_Type		
CodiceAltraVariazioneAumento	IE026009	DatoN2_Type		
ImportoAltraVariazioneAumento	IE026010	DatoNP_Type		
AltreVariazioniAumento [6]		Altre_Variazioni_Aumento_Type		
CodiceAltraVariazioneAumento	IE026011	DatoN2_Type		
ImportoAltraVariazioneAumento	IE026012	DatoNP_Type		
AltreVariazioniAumento [7]		Altre_Variazioni_Aumento_Type		
CodiceAltraVariazioneAumento	IE026013	DatoN2_Type		
ImportoAltraVariazioneAumento	IE026014	DatoNP_Type		
AltreVariazioniAumento [8]		Altre_Variazioni_Aumento_Type		
CodiceAltraVariazioneAumento	IE026015	DatoN2_Type		
ImportoAltraVariazioneAumento	IE026016	DatoNP_Type		
AltreVariazioniAumento [9]		Altre_Variazioni_Aumento_Type		
CodiceAltraVariazioneAumento	IE026017	DatoN2_Type		
ImportoAltraVariazioneAumento	IE026018	DatoNP_Type		

Nome Tag XML	Riferimento al modello	Formato	Valori ammessi	Controlli
TotaleAltreVariazioniAumento	IE026019	DatoNP_Type		Controllo bloccante il valore indicato nell'elemento deve essere uguale al risultato della seguente somma: IE026002 + IE026004 + IE026006 + IE026008 + IE026010 + IE026012 + IE026014 + IE026016 + IE026018
TotaleVariazioniInAumento	IE027001	DatoNP_Type		Controllo bloccante il valore indicato nell'elemento deve essere uguale al risultato della seguente somma: IE020001 + IE021001 + IE022001 + IE023001 + IE025001 + IE026019
VariazioniInDiminuzione		Variazioni_Diminuzione_Art5_Type		
UtilizzoFondi	IE028001	DatoNP_Type		
AltreVariazioniDiminuzione [1]		Altre_Variazioni_Diminuzione_Type	I valori ammessi ed i controlli indicati nelle colonne 001 e 002 del rigo IE030 si intendono validi anche per le successive colonne del rigo IE030	
CodiceAltraVariazioneDiminuzione	IE030001	DatoN2_Type	può valere da 2 a 13, 15, 16, 18, 19 o 99	Controllo bloccante l'elemento non può assumere i valori 10,13 e 18.
ImportoAltraVariazioneDiminuzione	IE030002	DatoNP_Type		Controllo bloccante gli elementi IE030001 e IE030002 devono essere contemporaneamente presenti o assenti
AltreVariazioniDiminuzione [2]		Altre_Variazioni_Diminuzione_Type		Controllo di rispondenza Se l'elemento FinePeriodoImposta (B023) = 31/12/2022 il codice19 non può essere presente
CodiceAltraVariazioneDiminuzione	IE030003	DatoN2_Type		
ImportoAltraVariazioneDiminuzione	IE030004	DatoNP_Type		
AltreVariazioniDiminuzione [3]		Altre_Variazioni_Diminuzione_Type		
CodiceAltraVariazioneDiminuzione	IE030005	DatoN2_Type		
ImportoAltraVariazioneDiminuzione	IE030006	DatoNP_Type		
AltreVariazioniDiminuzione [4]		Altre_Variazioni_Diminuzione_Type		
CodiceAltraVariazioneDiminuzione	IE030007	DatoN2_Type		
ImportoAltraVariazioneDiminuzione	IE030008	DatoNP_Type		
AltreVariazioniDiminuzione [5]		Altre_Variazioni_Diminuzione_Type		
CodiceAltraVariazioneDiminuzione	IE030009	DatoN2_Type		
ImportoAltraVariazioneDiminuzione	IE030010	DatoNP_Type		
AltreVariazioniDiminuzione [6]		Altre_Variazioni_Diminuzione_Type		
CodiceAltraVariazioneDiminuzione	IE030011	DatoN2_Type		
ImportoAltraVariazioneDiminuzione	IE030012	DatoNP_Type		

Nome Tag XML	Riferimento al modello	Formato	Valori ammessi	Controlli
AltreVariazioniDiminuzione [7]		Altre_Variazioni_Diminuzione_Type		
CodiceAltraVariazioneDiminuzione	IE030013	DatoN2_Type		
ImportoAltraVariazioneDiminuzione	IE030014	DatoNP_Type		
AltreVariazioniDiminuzione [8]		Altre_Variazioni_Diminuzione_Type		
CodiceAltraVariazioneDiminuzione	IE030015	DatoN2_Type		
ImportoAltraVariazioneDiminuzione	IE030016	DatoNP_Type		
AltreVariazioniDiminuzione [9]		Altre_Variazioni_Diminuzione_Type		
CodiceAltraVariazioneDiminuzione	IE030017	DatoN2_Type		
ImportoAltraVariazioneDiminuzione	IE030018	DatoNP_Type		
AltreVariazioniDiminuzione [10]		Altre_Variazioni_Diminuzione_Type		
CodiceAltraVariazioneDiminuzione	IE030019	DatoN2_Type		
ImportoAltraVariazioneDiminuzione	IE030020	DatoNP_Type		
AltreVariazioniDiminuzione [11]		Altre_Variazioni_Diminuzione_Type		
CodiceAltraVariazioneDiminuzione	IE030021	DatoN2_Type		
ImportoAltraVariazioneDiminuzione	IE030022	DatoNP_Type		
AltreVariazioniDiminuzione [12]		Altre_Variazioni_Diminuzione_Type		
CodiceAltraVariazioneDiminuzione	IE030023	DatoN2_Type		
ImportoAltraVariazioneDiminuzione	IE030024	DatoNP_Type		
AltreVariazioniDiminuzione [13]		Altre_Variazioni_Diminuzione_Type		
CodiceAltraVariazioneDiminuzione	IE030025	DatoN2_Type		
ImportoAltraVariazioneDiminuzione	IE030026	DatoNP_Type		
AltreVariazioniDiminuzione [14]		Altre_Variazioni_Diminuzione_Type		
CodiceAltraVariazioneDiminuzione	IE030027	DatoN2_Type		
ImportoAltraVariazioneDiminuzione	IE030028	DatoNP_Type		
AltreVariazioniDiminuzione [15]		Altre_Variazioni_Diminuzione_Type		
CodiceAltraVariazioneDiminuzione	IE030029	DatoN2_Type		
ImportoAltraVariazioneDiminuzione	IE030030	DatoNP_Type		
AltreVariazioniDiminuzione [16]		Altre_Variazioni_Diminuzione_Type		
CodiceAltraVariazioneDiminuzione	IE030031	DatoN2_Type		
ImportoAltraVariazioneDiminuzione	IE030032	DatoNP_Type		
AltreVariazioniDiminuzione [17]		Altre_Variazioni_Diminuzione_Type		
CodiceAltraVariazioneDiminuzione	IE030033	DatoN2_Type		
ImportoAltraVariazioneDiminuzione	IE030034	DatoNP_Type		
AltreVariazioniDiminuzione [18]		Altre_Variazioni_Diminuzione_Type		
CodiceAltraVariazioneDiminuzione	IE030035	DatoN2_Type		
ImportoAltraVariazioneDiminuzione	IE030036	DatoNP_Type		

Nome Tag XML	Riferimento al modello	Formato	Valori ammessi	Controlli
TotaleAltreVariazioniDiminuzione	IE030037	DatoNP_Type		il valore indicato nell'elemento deve essere uguale al risultato della seguente somma: IE030002 + IE030004 + IE030006 + IE030008 + IE030010 + IE030012 + IE030014 + IE030016 + IE030018 + IE030020 + IE030022 + IE030024 + IE030026 + IE030028 + IE030030 + IE030032 + IE030034 + IE030036
TotaleVariazioniInDiminuzione	IE031001	DatoNP_Type		Controllo bloccante il valore indicato nell'elemento deve essere uguale al risultato della seguente somma: IE028001 + IE030037
ValoreProduzione	IE032001	DatoNU_Type		Controllo bloccante deve essere uguale alla seguente somma algebrica: IE011001 - IE019001 + IE027001 - IE031001
ProduzioneRegimeForf		Produzione_Regime_Forfe_Type		
RedditoImpresaForf	IE034001	DatoNP_Type		
Retribuzioni	IE035001	DatoNP_Type		
Interessi	IE036001	DatoNP_Type		
valoreProduzione	IE037001	DatoNU_Type		Controllo bloccante il valore indicato nell'elemento deve essere uguale alla seguente somma algebrica: IE034001 + IE035001 + IE036001
ProduzioneAttAgricola		Produzione_Att_Agricola_Type		
Corrispettivi	IE039001	DatoNU_Type		
AcquistiProduzione	IE040001	DatoNU_Type		

Nome Tag XML	Riferimento al modello	Formato	Valori ammessi	Controlli
ValoreProduzione	IE041001	DatoNU_Type		Controllo bloccante il valore indicato nell'elemento deve essere uguale alla seguente somma algebrica: IE039001 - IE040001
ProduzioneArtiProfessioni		Produzione_Arti_Professioni_Type		
CompensiAtt	IE043001	DatoNP_Type		Controllo di rispondenza il valore indicato nell'elemento non può essere inferiore al valore indicato in IE000002
CostiAtt	IE044001	DatoNP_Type		
ValoreProduzione	IE045001	DatoNU_Type		Controllo bloccante il valore indicato deve essere uguale alla seguente somma algebrica: IE043001 - IE044001
ProduzioneNettaIE		Produzione_Netta_IE_Type		Controllo di rispondenza il risultato della seguente somma: IE047001 + IE048001 + IE049001 + IE050001 + IE051001 + IE052001 deve essere uguale a: - IS089001 - (IS090001+ IS090002 + IS090003 + IS090004 + IS090005 - IS090006) IE004001 + IE032001 + IE037001 + IE041001 + IE041001 del secondo modulo + IE045001
ProduzioneSez1		Ripartizione Estero Italia Type		
Importo	IE047001	DatoNU_Type		Controllo bloccante Se IS089001 è uguale a zero, l'importo deve essere uguale a IE004001 Se è presente IS089001 l'importo non deve essere inferiore a IE004001 - IS089001
ImportoEstero	IE047002	DatoNU_Type		Controllo di rispondenza l'elemento può essere presente solo se è valorizzato l'elemento IS011001 o è valorizzato l'elemento IS011000

Nome Tag XML	Riferimento al modello	Formato	Valori ammessi	Controlli
ImportoItalia	IE047003	DatoNU_Type		<p>Controllo bloccante in assenza di IE047002, il valore dell'elemento deve essere uguale a IE047001</p> <p>Controllo di rispondenza il valore dell'elemento deve essere uguale alla seguente differenza: IE047001 - IE047002</p>
ProduzioneSez2				
		Ripartizione_Estero_Italia_Type		
Importo	IE048001	DatoNU_Type		<p>Controllo bloccante Se IS089001 è uguale a zero, l'importo deve essere uguale a IE032001 - (IS090001+ IS090002 + IS009003 + IS090004 + IS090005 - IS090006) Se è presente IS089001 il'importo non deve essere inferiore a IE032001 - IS089001 - (IS090001+ IS090002 + IS090003 + IS090004 + IS090005 - IS090006)</p>
ImportoEstero	IE048002	DatoNU_Type		<p>Controllo di rispondenza l'elemento può essere presente solo se è valorizzato l'elemento IS011001 o è valorizzato l'elemento IS011000</p>
ImportoItalia	IE048003	DatoNU_Type		<p>Controllo bloccante in assenza di IE048002, il valore dell'elemento deve essere uguale a IE048001</p> <p>Controllo di rispondenza il valore dell'elemento deve essere uguale alla seguente differenza: IE048001 - IE048002</p>
ProduzioneSez3				
		Ripartizione_Estero_Italia_Type		
Importo	IE049001	DatoNU_Type		<p>Controllo bloccante Se IS089001 è uguale a zero, l'importo deve essere uguale a IE037001 Se è presente IS089001 il'importo non deve essere inferiore a IE037001 - IS089001</p>
ImportoEstero	IE049002	DatoNU_Type		<p>Controllo di rispondenza l'elemento può essere presente solo se è valorizzato l'elemento IS011001 o è valorizzato l'elemento IS011000</p>
ImportoItalia	IE049003	DatoNU_Type		<p>Controllo bloccante in assenza di IE049002, il valore dell'elemento deve essere uguale a IE049001</p> <p>Controllo di rispondenza il valore dell'elemento deve essere uguale alla seguente differenza: IE049001 - IE049002</p>
ProduzioneSez4				
		Ripartizione_Estero_Italia_Type		

Nome Tag XML	Riferimento al modello	Formato	Valori ammessi	Controlli
importo	IE050001	DatoNU_Type		Controllo bloccante Se IS089001 è uguale a zero, l'importo deve essere uguale a IE041001 del primo modulo Se è presente IS089001 il'importo non deve essere inferiore a IE041001 del primo modulo - IS089001
importoEstero	IE050002	DatoNU_Type		Controllo di rispondenza l'elemento può essere presente solo se è valorizzato l'elemento IS011001 o è valorizzato l'elemento IS011000
importoItalia	IE050003	DatoNU_Type		Controllo bloccante in assenza di IE050002, il valore dell'elemento deve essere uguale a IE050001 Controllo di rispondenza Il valore dell'elemento deve essere uguale alla seguente differenza: IE050001 - IE050002
produzioneSez4SecModulo		Ripartizione_Estero Italia_Type		
Importo	IE051001	DatoNU_Type		Controllo bloccante Se IS089001 è uguale a zero, l'importo deve essere uguale a IE041001 del secondo modulo Se è presente IS089001 il'importo non deve essere inferiore a IE041001 del secondo modulo - IS089001
ImportoEstero	IE051002	DatoNU_Type		Controllo di rispondenza l'elemento può essere presente solo se è valorizzato l'elemento IS011001 o è valorizzato l'elemento IS011000
ImportoItalia	IE051003	DatoNU_Type		Controllo bloccante in assenza di IE051002, il valore dell'elemento deve essere uguale a IE051001 Controllo di rispondenza il valore dell'elemento deve essere uguale alla seguente differenza: IE051001 - IE051002
ProduzioneSez5		Ripartizione_Estero Italia_Type		
Importo	IE052001	DatoNU_Type		Controllo bloccante Se IS089001 è uguale a zero, l'importo deve essere uguale a IE045001 Se è presente IS089001 il'importo non deve essere inferiore a IE045001 - IS089001
ImportoEstero	IE052002	DatoNU_Type		Controllo di rispondenza l'elemento può essere presente solo se è valorizzato l'elemento IS011001 o è valorizzato l'elemento IS011000

Nome Tag XML	Riferimento al modello	Formato	Valori ammessi	Controlli
ImportoItalia	IE052003	DatoNU_Type		<p>Controllo bloccante in assenza di IE052002, il valore dell'elemento deve essere uguale a IE052001</p> <p>Controllo di rispondenza il valore dell'elemento deve essere uguale alla seguente differenza: IE052001 - IE052002</p>
ProduzioneTotale	IE053001	DatoNU_Type		<p>Controllo bloccante il valore dell'elemento deve essere uguale alla somma dei seguenti elementi: IE047003 + IE048003 + IE049003 + IE050003 + IE051003 + IE052003 dove per ogni elemento devono essere sommati i soli importi positivi.</p>
Deduzioni		Deduzioni_Type		<p>Controllo di rispondenza la somma: IE054001 + IE055001 + IE057001 non può essere superiore al valore indicato nell'elemento IS010001</p>
DeduzioniArt11Comma1Letta	IE054001	DatoNP_Type		<p>Controllo di rispondenza il valore indicato nell'elemento non può essere superiore alla somma delle seguenti deduzioni: IS001001 + IS004002</p>
DeduzioniArt11Comma4Bis	IE055001	DatoNP_Type		<p>Controllo bloccante Se non è presente alcuno degli elementi da IE006001 a IE045001 il rigo IE55 deve essere assente</p> <p>Controllo di rispondenza il valore indicato nell'elemento non può essere superiore a IS005001</p>
DeduzioneCostoPersDip	IE057001	DatoNP_Type		<p>Controllo di rispondenza il valore indicato nell'elemento non può essere superiore a IS007002</p> <p>Controllo bloccante Se non è presente alcuno degli elementi da IE006001 a IE045001 il rigo IE57 deve essere assente</p>
DeduzioniRedditiRicercatori	IE058001	DatoNP_Type		
DeduzioneContributiaConsorti	IE059001	DatoNP_Type		

Nome Tag XML	Riferimento al modello	Formato	Valori ammessi	Controlli
UlterioreDeduzione	IE060001	DatoNP_Type		<p>Controllo di rispondenza</p> <p>se il periodo di imposta non è superiore a 12 mesi, il risultato della seguente somma: IE060001 + IS042003 non deve essere superiore a 8.000</p> <p>se il periodo di imposta è superiore a 12 mesi, il risultato della seguente somma: IE060001 + IS042003 può essere superiore a 8000 ma non superiore a 16000</p> <p>Definendo A il risultato dalla seguente somma algebrica: IE053001 - IE054001 - IE055001 - IE057001 - IE058001 - IE059001</p> <p>Se >0 altrimenti vale 0</p> <p>Se presente il campo IS042002 l'elemento IE060001 deve assumere valore non superiore a: (A : IS042002) * IS042003</p> <p>Se il periodo d'imposta è pari a 12 mesi e se presente il campo IS042002: - l'elemento IE060001 deve assumere valore non superiore a 8.000 X [A : (A+IS042002)] - l'elemento IS042003 deve assumere valore non superiore a 8.000 - IE060001</p>
ValoreProduzioneNetta	IE061001	DatoNP_Type		<p>Controllo bloccante</p> <p>Il valore indicato nell'elemento deve essere uguale al risultato della seguente somma algebrica: IE053001 - IE054001 - IE055001 - IE057001 - IE058001 - IE059001 - IE060001 se tale risultato è positivo altrimenti deve essere pari a zero.</p>
Modulo		Modulo_Type		I controlli, ove non diversamente indicato, sono gli stessi già descritti con riferimento ai medesimi campi presenti inell'elemento PrimoModulo
ProduzioneAttAgricola		Produzione Att Agricola_Type		
Corrispettivi	IE039001	DatoNU_Type		
AcquistiProduzione	IE040001	DatoNU_Type		
ValoreProduzione	IE041001	DatoNU_Type		

Nome Tag XML	Riferimento al modello	Formato	Valori ammessi	Controlli
DatiContabili				
QuadroIK		QuadroIK_Type		
PrimoModulo		PrimoModulo_IK_Type		
ModuloRiepilogativo	IK000001	DatoCB_Type		
AmministrazioniAttIstituzionali		Amministrazioni_Att_Istituzionali_Type		Controllo di rispondenza se valorizzato il campo IK000001 il valore assunto da ciascun elemento deve essere uguale alla somma dei valori indicati per lo stesso elemento su tutti i moduli successivi
RetribuzioniPersonaleDip	IK001001	DatoNP_Type		
RedditiExArt50	IK002001	DatoNP_Type		
RedditiExArt67	IK003001	DatoNP_Type		
Deduzioni		Deduzioni_Istituz_IK_Type estende Deduzioni_IK_Type		
TotaleDeduzioni	IK004004	DatoNP_Type		Controllo di rispondenza il valore dell'elemento deve essere uguale a IK004001 + IK004002 + IK004003
SpeseApprendistiDisabili	IK004002	DatoNP_Type		
ContrattiFormazione	IK004003	DatoNP_Type		
DeduzioniRedditiRicercatori	IK004001	DatoNP_Type		
ValoreProduzione	IK005001	DatoNU_Type		Controllo di rispondenza il valore dell'elemento deve essere uguale a IK001001 + IK002001 + IK003001 - IK004004
AmministrazioniAttCommerciali		Amministrazioni_Att_Commerciali_Type		Controllo di rispondenza Per tutti gli elementi descritti, ad eccezione di TotalePositivi e TotaleNegativi vale il seguente controllo: se valorizzato il campo IK000001 il valore assunto da ciascun elemento deve essere uguale alla somma dei valori indicati per lo stesso elemento su tutti i moduli successivi.
ComponentiPositivi		Componenti_Positivi_Art5_Type		
RicaviVendite	IK006001	DatoNP_Type		
VariazioniRimanenzeProdotti	IK007001	DatoNU_Type		
VariazioniLavoriInCorso	IK008001	DatoNU_Type		
IncrementiImmobilizzazioni	IK009001	DatoNP_Type		
AltriRicavi	IK010001	DatoNP_Type		
TotalePositivi		Totale_Componenti_IK_Type		
Totale	IK011001	DatoNU_Type		Controllo di rispondenza il valore dell'elemento deve essere uguale a IK006001 + IK007001 + IK008001 + IK009001 - IS089001 - (IS090001+ IS090002 + IS090003 + IS090004 + IS090005 - IS090006) + IK010001
ComponentiNegativi		Componenti_Negativi_Art5_Type		
CostiMateriePrime	IK012001	DatoNP_Type		
CostiServizi	IK013001	DatoNP_Type		

Nome Tag XML	Riferimento al modello	Formato	Valori ammessi	Controlli
CostiGodimentoBeni	IK014001	DatoNP_Type		
AmmortamentoImmImmateriali	IK015001	DatoNP_Type		
AmmortamentoImmMateriali	IK016001	DatoNP_Type		
VariazioniRimanenze	IK017001	DatoNU_Type		
OneriGestione	IK018001	DatoNP_Type		
totaleNegativi		Totale Componenti IK_Type		
PatentBoxArt6DI46	IK019001	DatoNP_Type		
UtilliFederazioniSportive	IK019002	DatoNP_Type		Controllo bloccante l'elemento non è valorizzabile/compilabile
Totale	IK019003	DatoNU_Type		Controllo di rispondenza il valore dell'elemento deve essere uguale a IK012001 + IK013001 + IK014001 + IK015001 + IK016001 + IK017001 + IK018001 + IK019001 + IK019002
Deduzioni		Deduzioni_Commerc_IK_Type <i>estende</i> Deduzioni_IK_Type		
TotaleDeduzioni	IK020006	DatoNP_Type		Controllo di rispondenza il valore dell'elemento deve essere uguale a IK020001 + IK020002 + IK020003 + IK020004 + IK020005
SpeseApprendistiDisabili	IK020003	DatoNP_Type		
ContrattiFormazione	IK020004	DatoNP_Type		
DeduzioniRedditiRicercatori	IK020001	DatoNP_Type		
DeduzioneCostoPersDip	IK020005	DatoNP_Type		
ContributiAssicurazioni	IK020002	DatoNP_Type		
valoreProduzione	IK021001	DatoNU_Type		Controllo di rispondenza il valore dell'elemento deve essere uguale a IK011001 - IK019003 - IK020006
AmministrazioniProdAgricoli		Amministrazioni_Prod_Agricoli_Type		Controllo di rispondenza se valorizzato il campo IK000001 il valore assunto da ciascun elemento deve essere uguale alla somma dei valori indicati per lo stesso elemento su tutti i moduli successivi
Corrispettivi	IK022001	DatoNU_Type		
AcquistiProduzione	IK023001	DatoNU_Type		
Deduzioni		Deduzioni_Agricoli_IK_Type <i>estende</i> Deduzioni_IK_Type		
TotaleDeduzioni	IK024005	DatoNP_Type		Controllo di rispondenza il valore dell'elemento deve essere uguale a IK024001 + IK024002 + IK024003 + IK024004
SpeseApprendistiDisabili	IK024002	DatoNP_Type		
ContrattiFormazione	IK024003	DatoNP_Type		

Nome Tag XML	Riferimento al modello	Formato	Valori ammessi	Controlli
DeduzioneCostoPersDip	IK024004	DatoNP_Type		
ContributiAssicurazioni	IK024001	DatoNP_Type		
valoreProduzioneNetta	IK025001	DatoNU_Type		Controllo di rispondenza il valore dell'elemento deve essere uguale a IK022001 - IK023001 - IK024005
Modulo		Modulo_IK_Type		I controlli, ove non diversamente indicato, sono gli stessi già descritti con riferimento ai medesimi campi presenti inell'elemento PrimoModulo Controllo bloccante nessun elemento Modulo può essere presente se l'elemento IK000001 non è compilato.
ModuloRiepilogativo	IK000001	DatoCB_Type		
CodiceFiscaleFunzionario	IK000004	DatoCF_Type		Controllo bloccante l'elemento è obbligatorio per i moduli nei quali sono presenti i righe da IK1 a IK25 e deve essere uguale ad uno dei codici fiscali indicati negli elementi IR041001 Se presente il codice fiscale deve essere formalmente corretto e registrato in Anagrafe Tributaria.La non registrazione comporta lo scarto della dichiarazione senza possibilità di conferma.
AmministrazioniAttIstituzionali		Amministrazioni Att Istituzionali_Type		
RetribuzioniPersonaleDip	IK001001	DatoNP_Type		
RedditiExArt50	IK002001	DatoNP_Type		
RedditiExArt67	IK003001	DatoNP_Type		
Deduzioni		Deduzioni_Istituz_IK_Type estende Deduzioni_IK_Type		
TotaleDeduzioni	IK004004	DatoNP_Type		
SpeseApprendistiDisabili	IK004002	DatoNP_Type		
ContrattiFormazione	IK004003	DatoNP_Type		
DeduzioniRedditiRicercatori	IK004001	DatoNP_Type		
ValoreProduzione	IK005001	DatoNU_Type		
AmministrazioniAttCommerciali		Amministrazioni Att Commerciali_Type		
ComponentiPositivi		Componenti Positivi Art5_Type		
RicaviVendite	IK006001	DatoNP_Type		
VariazioniRimanenzeProdotti	IK007001	DatoNU_Type		
VariazioniLavoriInCorso	IK008001	DatoNU_Type		
IncrementiImmobilizzazioni	IK009001	DatoNP_Type		
AltriRicavi	IK010001	DatoNP_Type		
TotalePositivi		Totale Componenti Pos IK_Type		
Totale	IK011001	DatoNU_Type		
ComponentiNegativi		Componenti Negativi Art5_Type		
CostiMateriePrime	IK012001	DatoNP_Type		
CostiServizi	IK013001	DatoNP_Type		
CostiGodimentoBeni	IK014001	DatoNP_Type		
AmmortamentoImmImmateriali	IK015001	DatoNP_Type		
AmmortamentoImmMateriali	IK016001	DatoNP_Type		
VariazioniRimanenze	IK017001	DatoNU_Type		
OneriGestione	IK018001	DatoNP_Type		

Nome Tag XML	Riferimento al modello	Formato	Valori ammessi	Controlli
totaleNegativi		Totale_Componenti_Neq_IK_Type		
PatentBoxArt6DI46	IK019001	DatoNP_Type		
UtiliFederazioniSportive	IK019002	DatoNP_Type		
Totale	IK019003	DatoNU_Type		
Deduzioni		Deduzioni_Commerc_IK_Type <i>estende</i> Deduzioni_IK_Type		
TotaleDeduzioni	IK020006	DatoNP_Type		
SpeseApprendistiDisabili	IK020003	DatoNP_Type		
ContrattiFormazione	IK020004	DatoNP_Type		
DeduzioniRedditiRicercatori	IK020001	DatoNP_Type		
DeduzioneCostoPersDip	IK020005	DatoNP_Type		
ContributiAssicurazioni	IK020002	DatoNP_Type		
valoreProduzione	IK021001	DatoNU_Type		
AmministrazioniProdAgricoli		Amministrazioni_Prod_Agricoli_Type		

Nome Tag XML	Riferimento al modello	Formato	Valori ammessi	Controlli
DatiContabili				
QuadroIR		QuadroIR_Type		
PrimoModulo		PrimoModulo_IR_Type		
RipartizioneBaseImp		Ripartizione_Base_Imp_Type	I valori ammessi ed i controlli indicati nei campi del rigo IR001 si intendono validi per i rigi da IR002 a IR008	
RipartizioneRegionale [1]		Ripartizione_Regionale_Type		può avere fino ad un massimo di 8 occorrenze.
CodiceRegione	IR001001	Codice_Regione_Type	Vale da 1 a 21	<p>Controllo di rispondenza La somma dei valori positivi di ValoreProd indicati in tutte le occorrenze dell'elemento nel QuadroIR deve essere uguale:</p> <ul style="list-style-type: none"> - se presente l'elemento QuadroIP, al valore indicato in IP074001 o al valore di IS020001 se quest'ultimo è maggiore di IP074001 - se presente l'elemento QuadroIC, al valore indicato in IC076001 o al valore di IS020001 se quest'ultimo è maggiore di IC076001 - se presente l'elemento QuadroIE, al valore indicato in IE061001 o al valore di IS020001 se quest'ultimo è maggiore di IE061001 - se presente l'elemento QuadroIK, alla somma dei valori positivi dei rigi IK021001 e IK025001 del primo modulo

Nome Tag XML	Riferimento al modello	Formato	Valori ammessi	Controlli
ValoreProd	IR001002	DatoNU_Type		<p>Controllo di rispondenza La somma dei valori positivi di ValoreProd indicati in tutte le occorrenze dell'elemento nel QuadroIR deve essere uguale:</p> <ul style="list-style-type: none"> - se presente l'elemento QuadroIP, al valore indicato in IP074001 o al valore di IS020001 se quest'ultimo è maggiore di IP074001 - se presente l'elemento QuadroIC, al valore indicato in IC076001 o al valore di IS020001 se quest'ultimo è maggiore di IC076001 - se presente l'elemento QuadroIE, al valore indicato in IE061001 o al valore di IS020001 se quest'ultimo è maggiore di IE061001 - se presente l'elemento QuadroIK, alla somma dei valori positivi dei righe IK021001 e IK025001 del primo modulo

Nome Tag XML	Riferimento al modello	Formato	Valori ammessi	Controlli
				<p>La somma dei valori negativi di ValoreProd indicati in tutte le occorrenze dell'elemento nel QuadroIR deve essere uguale:</p> <ul style="list-style-type: none"> - se presente l'elemento QuadroIP, alla somma dei valori negativi indicati nei seguenti elementi: IP060003 + IP061003 + IP062003 + IP063003 + IP064003 + IP065003; se presente IS020001 ed è maggiore di IP074001 non devono essere presenti valori negativi nelle occorrenze di ValoreProd - se presente l'elemento QuadroIC, al risultato del seguente calcolo IC064001 - IC065001 se negativo; se presente IS020001 ed è maggiore di IC076001 non devono essere presenti valori negativi nelle occorrenze di ValoreProd - se presente l'elemento QuadroIE, alla somma dei valori negativi indicati nei seguenti elementi: IE047003 + IE048003 + IE049003 + IE050003 + IE051003 + IE052003; se presente IS020001 ed è maggiore di IE061001 non devono essere presenti valori negativi nelle occorrenze di ValoreProd - se presente l'elemento QuadroIK, alla somma dei valori negativi dei righe IK021001 e IK025001 del primo modulo
QuotaGEIE	IR001003	DatoNU_Type		<p>Controllo di rispondenza: la somma dei valori positivi di QuotaGEIE indicati in tutte le occorrenze dell'elemento nel QuadroIR deve essere uguale alla seguente differenza: IS042002 - IS042003 se tale differenza è maggiore di zero. la somma dei valori negativi di QuotaGEIE indicati in tutte le occorrenze dell'elemento nel QuadroIR deve essere uguale al valore indicato nell'elemento IS042002 se quest'ultimo assume valore negativo.</p>

Nome Tag XML	Riferimento al modello	Formato	Valori ammessi	Controlli
DeduzioneRegionale	IR001004	DatoNP_Type		<p>Controllo bloccante</p> <p>Può essere presente solo per le regioni per le quali sono previste deduzioni nel sito internet www.finanze.gov.it nell'area "Fiscalità Regionale e locale IRAP"</p> <p>La somma dei valori assunti dall'elemento su tutte le occorrenze nel QuadroIR in corrispondenza di un dato <i>CodiceRegione</i> deve essere uguale alla somma dei valori indicati nelle colonne Importo dei righi da IS43 a IS45 per i quali è compilato l'elemento <i>CodiceDeduzione</i> (colonne 2) e il <i>CodiceRegione</i> (colonna 1) assume lo stesso valore.</p> <p>Dalla predetta somma sono esclusi i valori assunti dal presente elemento per i quali l'elemento <i>CodiceRegione</i> IR001001) assume valore 10. In presenza dell'elemento IS210001 il valore assunto dall'elemento in corrispondenza del <i>CodiceRegione</i> (IR001001) 10 deve essere uguale al 30 per cento del valore indicato nell'elemento IS210002 per il quale l'elemento IS210001 assume lo stesso valore, oppure al maggior valore calcolato secondo le indicazioni fornite nel controllo del rigo IS210002 se <i>TotaleImportoAbbattimento</i> è minore di 26.000.</p>
BaseImponibile	IR001005	DatoNP_Type		<p>Controllo bloccante</p> <p>il valore dell'elemento deve essere uguale alla somma: $IR001002 + IR001003 - IR001004$ se la somma è minore di zero allora l'elemento deve essere assente</p>
CodiceAliquota	IR001006	DatoAN_Type		<p>Controllo bloccante</p> <p>Se presente vale uno dei codici indicati nella tabella pubblicata nel sito internet www.finanze.gov.it nell'area "Fiscalità Regionale e locale IRAP" previsti per le aliquote regionali relative alla regione indicata nel campo <i>CodiceRegione</i></p> <p>Può valere anche XX se l'elemento FinePeriodoImposta [B023] è successivo a 31/12/2022</p> <p>Controllo di rispondenza</p> <p>l'elemento è obbligatorio se IR001005 è positivo.</p>

Nome Tag XML	Riferimento al modello	Formato	Valori ammessi	Controlli
Aliquota	IR001007	DatoPC_Type		<p>Controllo bloccante se il valore indicato in CodiceAliquota non è pari a 'XX', deve assumere il valore dell'aliquota previsto nella tabella pubblicata nel sito internet www.finanze.gov.it nell'area "Fiscalità Regionale e locale IRAP" e relativo alla regione indicata nel campo <i>CodiceRegione</i> corrispondente al <i>CodiceAliquota</i> indicato</p> <p>Se il valore dell'elemento CodiceAliquota è pari a 'XX' è ammesso anche il valore 0.</p>
ImpostaLorda	IR001008	DatoNP_Type		<p>Controllo di rispondenza: se l'elemento <i>NaturaGiuridica</i> [B025] assume valore diverso da 29 o da 45, il valore dell'elemento è uguale al risultato della seguente operazione: $IR001005 * IR001007 / 100$, altrimenti assume valore 0</p>
DetrazioneRegionale	IR001009	DatoNP_Type		<p>Controllo bloccante Può essere presente solo per le regioni per le quali sono previste detrazioni nella tabella pubblicata nel sito internet www.finanze.gov.it nell'area "Fiscalità Regionale e locale IRAP"</p> <p>Non può essere superiore al valore indicato nel campo IR001008 La somma dei valori assunti dall'elemento su tutte le occorrenze nel QuadroIR in corrispondenza di un dato <i>CodiceRegione</i> deve essere uguale alla somma dei valori indicati nell'elemento <i>Importo</i>(colonna 5) dei rigi da IS43 a IS45 per i quali è compilato l'elemento <i>CodiceDetrazione</i> (colonna 3) e il <i>CodiceRegione</i> assume lo stesso valore.</p>
CreditiImpostaRegionali	IR001010	DatoNP_Type		<p>Controllo bloccante Può essere presente solo per le regioni per le quali sono previsti crediti di imposta nella tabella pubblicata nel sito internet www.finanze.gov.it nell'area "Fiscalità Regionale e locale IRAP"</p> <p>Non può essere superiore alla differenza tra il valore indicato nel campo IR001008 e il valore indicato nel campo IR001009. La somma dei valori assunti dall'elemento su tutte le occorrenze nel QuadroIR in corrispondenza di un dato <i>CodiceRegione</i> deve essere uguale alla somma dei valori indicati nell'elemento <i>Importo</i> (colonna 5) dei rigi da IS43 a IS45 per i quali è compilato l'elemento <i>CodiceCreditoImposta</i> (colonna 4) e il <i>CodiceRegione</i> assume lo stesso valore.</p>

Nome Tag XML	Riferimento al modello	Formato	Valori ammessi	Controlli
ImpostaNetta	IR001011	DatoNU_Type		<p>Controllo bloccante:</p> <p>A = IS211002 + IS211003 (per i quali l'elemento IS211001 assume lo stesso valore di IR001006) - IR001004; Condizione di Esistenza: A >= 0, se A < 0 A assume il valore 0.</p> <p>B = A / IR001005, se superiore a 1 il valore viene ricondotto a 1;</p> <p>C = IR001008 - IR001009 - IR001010</p> <p>D = B * C * 0,50</p> <p>Se CodiceRegione (IR001001) è diverso da 10: IR001011 = C</p> <p>Se CodiceRegione (IR001001) = 10: IR001011 = C - D</p>
RipartizioneRegionale [2]		Ripartizione_Regionale_Type		
CodiceRegione	IR002001	Codice_Regione_Type		
ValoreProd	IR002002	DatoNU_Type		
QuotaGEIE	IR002003	DatoNU_Type		
DeduzioneRegionale	IR002004	DatoNP_Type		
BaseImponibile	IR002005	DatoNP_Type		
CodiceAliquota	IR002006	DatoAN_Type		
Aliquota	IR002007	DatoPC_Type		
ImpostaLorda	IR002008	DatoNP_Type		
DetrazioneRegionale	IR002009	DatoNP_Type		
CreditiImpostaRegionali	IR002010	DatoNP_Type		
ImpostaNetta	IR002011	DatoNU_Type		
RipartizioneRegionale [3]		Ripartizione_Regionale_Type		
CodiceRegione	IR003001	Codice_Regione_Type		
ValoreProd	IR003002	DatoNU_Type		
QuotaGEIE	IR003003	DatoNU_Type		
DeduzioneRegionale	IR003004	DatoNP_Type		
BaseImponibile	IR003005	DatoNP_Type		
CodiceAliquota	IR003006	DatoAN_Type		
Aliquota	IR003007	DatoPC_Type		
ImpostaLorda	IR003008	DatoNP_Type		
DetrazioneRegionale	IR003009	DatoNP_Type		
CreditiImpostaRegionali	IR003010	DatoNP_Type		
ImpostaNetta	IR003011	DatoNU_Type		
RipartizioneRegionale [4]		Ripartizione_Regionale_Type		
CodiceRegione	IR004001	Codice_Regione_Type		
ValoreProd	IR004002	DatoNU_Type		
QuotaGEIE	IR004003	DatoNU_Type		
DeduzioneRegionale	IR004004	DatoNP_Type		
BaseImponibile	IR004005	DatoNP_Type		
CodiceAliquota	IR004006	DatoAN_Type		
Aliquota	IR004007	DatoPC_Type		

Nome Tag XML	Riferimento al modello	Formato	Valori ammessi	Controlli
ImpostaLorda	IR004008	DatoNP Type		
DetrazioneRegionale	IR004009	DatoNP Type		
CreditiImpostaRegionali	IR004010	DatoNP Type		
ImpostaNetta	IR004011	DatoNU Type		
RipartizioneRegionale [5]		Ripartizione_Regionale_Type		
CodiceRegione	IR005001	Codice_Regione_Type		
ValoreProd	IR005002	DatoNU Type		
QuotaGEIE	IR005003	DatoNU Type		
DeduzioneRegionale	IR005004	DatoNP Type		
BaseImponibile	IR005005	DatoNP Type		
CodiceAliquota	IR005006	DatoAN Type		
Aliquota	IR005007	DatoPC Type		
ImpostaLorda	IR005008	DatoNP Type		
DetrazioneRegionale	IR005009	DatoNP Type		
CreditiImpostaRegionali	IR005010	DatoNP Type		
ImpostaNetta	IR005011	DatoNU Type		
RipartizioneRegionale [6]		Ripartizione_Regionale_Type		
CodiceRegione	IR006001	Codice_Regione_Type		
ValoreProd	IR006002	DatoNU Type		
QuotaGEIE	IR006003	DatoNU Type		
DeduzioneRegionale	IR006004	DatoNP Type		
BaseImponibile	IR006005	DatoNP Type		
CodiceAliquota	IR006006	DatoAN Type		
Aliquota	IR006007	DatoPC Type		
ImpostaLorda	IR006008	DatoNP Type		
DetrazioneRegionale	IR006009	DatoNP Type		
CreditiImpostaRegionali	IR006010	DatoNP Type		
ImpostaNetta	IR006011	DatoNU Type		
RipartizioneRegionale [7]		Ripartizione_Regionale_Type		
CodiceRegione	IR007001	Codice_Regione_Type		
ValoreProd	IR007002	DatoNU Type		
QuotaGEIE	IR007003	DatoNU Type		
DeduzioneRegionale	IR007004	DatoNP Type		
BaseImponibile	IR007005	DatoNP Type		
CodiceAliquota	IR007006	DatoAN Type		
Aliquota	IR007007	DatoPC Type		
ImpostaLorda	IR007008	DatoNP Type		
DetrazioneRegionale	IR007009	DatoNP Type		
CreditiImpostaRegionali	IR007010	DatoNP Type		
ImpostaNetta	IR007011	DatoNU Type		
RipartizioneRegionale [8]		Ripartizione_Regionale_Type		
CodiceRegione	IR008001	Codice_Regione_Type		
ValoreProd	IR008002	DatoNU Type		
QuotaGEIE	IR008003	DatoNU Type		
DeduzioneRegionale	IR008004	DatoNP Type		
BaseImponibile	IR008005	DatoNP Type		
CodiceAliquota	IR008006	DatoAN Type		
Aliquota	IR008007	DatoPC Type		
ImpostaLorda	IR008008	DatoNP Type		
DetrazioneRegionale	IR008009	DatoNP Type		
CreditiImpostaRegionali	IR008010	DatoNP Type		
ImpostaNetta	IR008011	DatoNU Type		
VersamentoImposta		Versamento_Imposta_Type		

Nome Tag XML	Riferimento al modello	Formato	Valori ammessi	Controlli
RiscattoAlloggiSociali	IR020001	DatoNP_Type		Controllo bloccante il valore dell'elemento IR020001 è uguale al minore tra IS220001 + IS220002 e (somma dei valori di imposta netta indicati in tutte le occorrenze dell'elemento RipartizioneRegionale nel QuadroIR - IS084008)
TotaleImposta	IR021001	DatoNP_Type		Controllo di rispondenza il valore dell'elemento deve essere uguale alla somma dei valori di <i>ImpostaNetta</i> indicati in tutte le occorrenze dell'elemento <i>RipartizioneRegionale</i> nel QuadroIR meno il valore indicato nel campo IR020001
CreditoAceQuoteAnnuali	IR022001	DatoNP_Type		Controllo bloccante Deve essere uguale al minore tra 1/5 di (IS085001 + IS085002 + IS085003 + IS085004 + IS085005) e (IR021001 - IS084008 - IR022003)
CreditoAceResiduo	IR022002	DatoNP_Type		Controllo di rispondenza il valore dell'elemento non può essere superiore al valore indicato nel campo IS088001. il valore dell'elemento non può essere superiore al valore indicato nel campo IR021001 - IS084008 - IR022001 - IR022003
AltriCrediti	IR022003	DatoNP_Type		Controllo di rispondenza il valore di IR022003 non può essere superiore al valore indicato nel campo IR021001 - IS084008
CreditoImposta	IR022004	DatoNP_Type		Controllo bloccante Il valore indicato nell'elemento deve essere pari alla somma tra IR022001 + IR022002 + IR022003
Eccedenza	IR023001	DatoNP_Type		Controllo di rispondenza il valore dell'elemento non deve essere inferiore al valore indicato nel campo IS097004
EccedenzaCompensata	IR024001	DatoNP_Type		
AccontiVersati		Acconti_Versati_Type		Controllo bloccante l'elemento può essere presente sui moduli successivi al primo solo se compilato l'elemento IK000001
CreditoRiversato	IR025001	DatoNP_Type		Controllo bloccante il valore dell'elemento non può essere superiore al valore del sottoelemento IR025002.
Importo	IR025002	DatoNP_Type		

Nome Tag XML	Riferimento al modello	Formato	Valori ammessi	Controlli
ImportoDebito	IR026001	DatoNP_Type		Controllo di rispondenza il valore dell'elemento deve essere uguale al risultato della seguente somma algebrica: $IR021001 - IR022004 - IR023001 + IR024001 - IR025002 - IS097005$ se il risultato è positivo, altrimenti è zero.
ImportoCredito	IR027001	DatoNP_Type		Controllo di rispondenza il valore dell'elemento deve essere uguale al risultato della seguente somma algebrica: $IR021001 - IR022004 - IR023001 + IR024001 - IR025002 - IS097005$ se il risultato è negativo (in tal caso non va riportato il segno negativo), altrimenti è zero. Controllo bloccante il valore indicato nell'elemento deve soddisfare la seguente uguaglianza: $IR027001 + IR028001 = IR029001 + IR030001 + IR031002$.
EccedenzaSaldo	IR028001	DatoNP_Type		
CreditoRimborso	IR029001	DatoNP_Type		
CreditoCompensazione	IR030001	DatoNP_Type		
CodiceFiscaleConsolidante	IR031001	DatoCN_Type		Controllo bloccante Dato obbligatorio se presente IR031002
CreditoCedutoConsolidato	IR031002	DatoNP_Type		Controllo bloccante Dato obbligatorio se presente IR031001 Controllo bloccante l'elemento non può essere compilato se è presente un elemento del tipo <i>QuadroIP_Type, QuadroIK_Type</i> . Controllo di rispondenza se compilato l'elemento IntegrativaArt2Co8Ter [B010] deve essere compilato almeno uno degli elementi IR030001 o IR031002
RipartizioneBaseImpRetrib		Ripartizione_Base_Imp_Retrib_Type	I valori ammessi ed i controlli indicati nei campi del rigo IR032 si intendono validi per i rigi da IR033 a IR040	
RipartizioneRegionaleRetrib [1]		Ripartizione_Regionale_Retrib_Type		può avere fino ad un massimo di 9 occorrenze.
CodiceRegione	IR032001	Codice_Regione_Type	Vale da 1 a 21	
BaseImponibile	IR032002	DatoNU_Type		Controllo bloccante l'elemento non può essere compilato se è presente il sottoelemento IR041001 Controllo di rispondenza la somma dei valori di <i>BaseImponibile</i> indicati in tutte le occorrenze dell'elemento nel QuadroIR deve essere uguale all'elemento IK005001

Nome Tag XML	Riferimento al modello	Formato	Valori ammessi	Controlli
CodiceAliquota	IR032003	DatoAN_Type		<p>Controllo bloccante l'elemento non può essere compilato se è presente il sottoelemento IR041001</p> <p>Se presente vale uno dei codici indicati nel sito internet www.finanze.gov.it nell'area "Fiscalità Regionale e locale IRAP" per le aliquote regionali previste per la regione indicata nel campo IR032001</p> <p>Controllo di rispondenza l'elemento è obbligatorio se IR032002 è positivo.</p>
Imposta	IR032004	DatoNP_Type		<p>Controllo bloccante l'elemento non può essere compilato se è presente il sottoelemento IR041001</p> <p>Controllo di rispondenza Deve essere uguale al risultato della seguente operazione: IR032002 * aliquota presente nel sito www.finanze.it nell'area "Fiscalità Regionale e locale - IRAP" e prevista per il codice regione indicato nel campo IR032001 e corrispondente al <i>CodiceAliquota</i> (IR032003) indicato /100</p>
CreditoImposta	IR032005	DatoNP_Type		<p>Controllo bloccante Il valore dell'elemento non può essere superiore al valore di IR032004</p>
Eccedenza	IR032006	DatoNP_Type		<p>Controllo bloccante l'elemento non può essere compilato se è presente il sottoelemento IR041001</p>
DiCuiCompensata	IR032007	DatoNP_Type		<p>Controllo bloccante l'elemento non può essere compilato se è presente il sottoelemento IR041001</p>
TotaleAccontiDovuti	IR032008	DatoNP_Type		
TotaleAcconti	IR032009	DatoNP_Type		
DiCuiTesoreria	IR032010	DatoNP_Type		<p>Controllo bloccante: il valore dell'elemento non può essere superiore al valore di IR032009</p>

Nome Tag XML	Riferimento al modello	Formato	Valori ammessi	Controlli
ImportoDebito	IR032011	DatoNP_Type		<p>Controllo bloccante l'elemento non può essere compilato se è presente il sottoelemento IR041001</p> <p>Controllo di rispondenza il valore dell'elemento deve essere uguale alla seguente somma algebrica: IR032004 - IR032005 - IR032006 - IR032009 - la somma di tutti gli elementi <i>MaggiorCredito</i> dei righi da IS91 a IS96 per i quali il <i>CodiceRegione</i> è uguale a IR032001 se il risultato è positivo, altrimenti è zero.</p>
VersatoF24	IR032012	DatoNP_Type		
VersatoTesoreria	IR032013	DatoNP_Type		
ImportoCredito	IR032014	DatoNP_Type		<p>Controllo bloccante l'elemento non può essere compilato se è presente il sottoelemento IR041001</p> <p>Controllo di rispondenza il valore dell'elemento deve essere uguale alla seguente somma algebrica: IR032004 - IR032005 - IR032006 - IR032009 - la somma di tutti gli elementi <i>MaggiorCredito</i> dei righi da IS91 a IS96 per i quali il <i>CodiceRegione</i> è uguale a IR032001 se il risultato è negativo, altrimenti è zero.</p>
EccedenzaSaldo	IR032015	DatoNP_Type		<p>Controllo di rispondenza il valore dell'elemento non può essere superiore alla somma: IR032012 + IR032013 - IR032011.</p>
RipartizioneRegionaleRetrib [2]		Ripartizione Regionale Retrib Type		
CodiceRegione	IR033001	Codice_Regione_Type		
BaseImponibile	IR033002	DatoNU_Type		
CodiceAliquota	IR033003	DatoAN_Type		
Imposta	IR033004	DatoNP_Type		
CreditoImposta	IR033005	DatoNP_Type		
Eccedenza	IR033006	DatoNP_Type		
DiCuiCompensata	IR033007	DatoNP_Type		
TotaleAccontiDovuti	IR033008	DatoNP_Type		
TotaleAcconti	IR033009	DatoNP_Type		
DiCuiTesoreria	IR033010	DatoNP_Type		
ImportoDebito	IR033011	DatoNP_Type		
VersatoF24	IR033012	DatoNP_Type		
VersatoTesoreria	IR033013	DatoNP_Type		
ImportoCredito	IR033014	DatoNP_Type		
EccedenzaSaldo	IR033015	DatoNP_Type		
RipartizioneRegionaleRetrib [3]		Ripartizione Regionale Retrib Type		
CodiceRegione	IR034001	Codice_Regione_Type		
BaseImponibile	IR034002	DatoNU_Type		
CodiceAliquota	IR034003	DatoAN_Type		
Imposta	IR034004	DatoNP_Type		
CreditoImposta	IR034005	DatoNP_Type		

Nome Tag XML	Riferimento al modello	Formato	Valori ammessi	Controlli
Eccedenza	IR034006	DatoNP Type		
DiCuiCompensata	IR034007	DatoNP Type		
TotaleAccontiDovuti	IR034008	DatoNP Type		
TotaleAcconti	IR034009	DatoNP Type		
DiCuiTesoreria	IR034010	DatoNP Type		
ImportoDebito	IR034011	DatoNP Type		
VersatoF24	IR034012	DatoNP Type		
VersatoTesoreria	IR034013	DatoNP Type		
ImportoCredito	IR034014	DatoNP Type		
EccedenzaSaldo	IR034015	DatoNP Type		
RipartizioneRegionaleRetrib [4]		Ripartizione Regionale Retrib Type		
CodiceRegione	IR035001	Codice Regione Type		
BaseImponibile	IR035002	DatoNU Type		
CodiceAliquota	IR035003	DatoAN Type		
Imposta	IR035004	DatoNP Type		
CreditoImposta	IR035005	DatoNP Type		
Eccedenza	IR035006	DatoNP Type		
DiCuiCompensata	IR035007	DatoNP Type		
TotaleAccontiDovuti	IR035008	DatoNP Type		
TotaleAcconti	IR035009	DatoNP Type		
DiCuiTesoreria	IR035010	DatoNP Type		
ImportoDebito	IR035011	DatoNP Type		
VersatoF24	IR035012	DatoNP Type		
VersatoTesoreria	IR035013	DatoNP Type		
ImportoCredito	IR035014	DatoNP Type		
EccedenzaSaldo	IR035015	DatoNP Type		
RipartizioneRegionaleRetrib [5]		Ripartizione Regionale Retrib Type		
CodiceRegione	IR036001	Codice Regione Type		
BaseImponibile	IR036002	DatoNU Type		
CodiceAliquota	IR036003	DatoAN Type		
Imposta	IR036004	DatoNP Type		
CreditoImposta	IR036005	DatoNP Type		
Eccedenza	IR036006	DatoNP Type		
DiCuiCompensata	IR036007	DatoNP Type		
TotaleAccontiDovuti	IR036008	DatoNP Type		
TotaleAcconti	IR036009	DatoNP Type		
DiCuiTesoreria	IR036010	DatoNP Type		
ImportoDebito	IR036011	DatoNP Type		
VersatoF24	IR036012	DatoNP Type		
VersatoTesoreria	IR036013	DatoNP Type		
ImportoCredito	IR036014	DatoNP Type		
EccedenzaSaldo	IR036015	DatoNP Type		
RipartizioneRegionaleRetrib [6]		Ripartizione Regionale Retrib Type		
CodiceRegione	IR037001	Codice Regione Type		
BaseImponibile	IR037002	DatoNU Type		
CodiceAliquota	IR037003	DatoAN Type		
Imposta	IR037004	DatoNP Type		
CreditoImposta	IR037005	DatoNP Type		
Eccedenza	IR037006	DatoNP Type		
DiCuiCompensata	IR037007	DatoNP Type		
TotaleAccontiDovuti	IR037008	DatoNP Type		
TotaleAcconti	IR037009	DatoNP Type		
DiCuiTesoreria	IR037010	DatoNP Type		
ImportoDebito	IR037011	DatoNP Type		

Nome Tag XML	Riferimento al modello	Formato	Valori ammessi	Controlli
VersatoF24	IR037012	DatoNP Type		
VersatoTesoreria	IR037013	DatoNP Type		
ImportoCredito	IR037014	DatoNP Type		
EccedenzaSaldo	IR037015	DatoNP Type		
RipartizioneRegionaleRetrib [7]		Ripartizione Regionale Retrib_Type		
CodiceRegione	IR038001	Codice Regione Type		
BaseImponibile	IR038002	DatoNU Type		
CodiceAliquota	IR038003	DatoAN Type		
Imposta	IR038004	DatoNP Type		
CreditoImposta	IR038005	DatoNP Type		
Eccedenza	IR038006	DatoNP Type		
DiCuiCompensata	IR038007	DatoNP Type		
TotaleAccontiDovuti	IR038008	DatoNP Type		
TotaleAcconti	IR038009	DatoNP Type		
DiCuiTesoreria	IR038010	DatoNP Type		
ImportoDebito	IR038011	DatoNP Type		
VersatoF24	IR038012	DatoNP Type		
VersatoTesoreria	IR038013	DatoNP Type		
ImportoCredito	IR038014	DatoNP Type		
EccedenzaSaldo	IR038015	DatoNP Type		
RipartizioneRegionaleRetrib [8]		Ripartizione Regionale Retrib_Type		
CodiceRegione	IR039001	Codice Regione Type		
BaseImponibile	IR039002	DatoNU Type		
CodiceAliquota	IR039003	DatoAN Type		
Imposta	IR039004	DatoNP Type		
CreditoImposta	IR039005	DatoNP Type		
Eccedenza	IR039006	DatoNP Type		
DiCuiCompensata	IR039007	DatoNP Type		
TotaleAccontiDovuti	IR039008	DatoNP Type		
TotaleAcconti	IR039009	DatoNP Type		
DiCuiTesoreria	IR039010	DatoNP Type		
ImportoDebito	IR039011	DatoNP Type		
VersatoF24	IR039012	DatoNP Type		
VersatoTesoreria	IR039013	DatoNP Type		
ImportoCredito	IR039014	DatoNP Type		
EccedenzaSaldo	IR039015	DatoNP Type		
RipartizioneRegionaleRetrib [9]		Ripartizione Regionale Retrib_Type		
CodiceRegione	IR040001	Codice Regione Type		
BaseImponibile	IR040002	DatoNU Type		
CodiceAliquota	IR040003	DatoAN Type		
Imposta	IR040004	DatoNP Type		
CreditoImposta	IR040005	DatoNP Type		
Eccedenza	IR040006	DatoNP Type		
DiCuiCompensata	IR040007	DatoNP Type		
TotaleAccontiDovuti	IR040008	DatoNP Type		
TotaleAcconti	IR040009	DatoNP Type		
DiCuiTesoreria	IR040010	DatoNP Type		
ImportoDebito	IR040011	DatoNP Type		
VersatoF24	IR040012	DatoNP Type		
VersatoTesoreria	IR040013	DatoNP Type		
ImportoCredito	IR040014	DatoNP Type		
EccedenzaSaldo	IR040015	DatoNP Type		

Nome Tag XML	Riferimento al modello	Formato	Valori ammessi	Controlli
Modulo		Modulo_IR_Type		
RipartizioneBaseImp		Ripartizione_Base_Imp_Type		
VersamentoImposta				
Accontiversati		Acconti_Versati_Type		
CreditoRiversato	IR025001	DatoNP_Type		Controllo bloccante il valore dell'elemento non può essere superiore al valore del sottoelemento IR025002
Importo	IR025002	DatoNP_Type		
RipartizioneBaseImpRetrib		Ripartizione_Base_Imp_Retrib_Type		
CFFunzDelegato	IR041001	DatoCF_Type		Controllo bloccante se l'elemento IK000001 vale 0 il dato non deve mai essere presente altrimenti il dato è obbligatorio sui moduli successivi al primo per i quali non è stata compilata la colonna 2 o la colonna 14 di uno dei righe da IR32 a IR40 Se presente, il valore dell'elemento deve essere uguale ad uno dei codici fiscali indicati nell'elemento IK000004

Nome Tag XML	Riferimento al modello	Formato	Valori ammessi	Controlli
DatiContabili				
QuadroIS		QuadroIS_Type		
PrimoModulo		PrimoModulo_IS_Type		
DeduzioniArt11		Deduzioni_Art11_Type		
ContributiAssicurativi	IS001001	DatoNP_Type		
DeduzioneSpeseRicercaSvil	IS004001	DatoNP_Type		Controllo di rispondenza non può essere superiore al valore assunto da IS004002
DeduzioneSpeseAppr	IS004002	DatoNP_Type		
Deduzione1850Euro	IS005001	DatoNP_Type		Controllo di rispondenza Non può essere superiore a 9250
DeduzioneCostoLavorStag	IS007001	DatoNP_Type		Controllo di rispondenza non può essere superiore al valore assunto da IS007002
DeduzioneCostoPersDip	IS007002	DatoNP_Type		
SommaDeduzioni	IS008001	DatoNP_Type		Controllo di rispondenza il valore dell'elemento è uguale alla seguente somma: IS001001 + IS004002 + IS005001 + IS007002
SommaEccedenze	IS009001	DatoNP_Type		
TotaleDeduzioni	IS010001	DatoNP_Type		Controllo di rispondenza il valore dell'elemento è uguale alla differenza: IS008001 - IS009001.
RipartizioneTerritoriale		Ripartizione_Territoriale_Type		
CasiParticolari	IS011000	DatoCB_Type		
AmmontareRetribuzioni		Territoriale_Estero_Italia_Type		
Estero	IS011001	DatoNP_Type		
Italia	IS011002	DatoNP_Type		
AmmontareDepositi		Territoriale_Estero_Italia_Type		Controllo di rispondenza l'elemento può essere compilato solo in presenza di almeno un campo dei righe da IC15 a IC30
Estero	IS013001	DatoNP_Type		
Italia	IS013002	DatoNP_Type		
AmmontareImpieghi		Territoriale_Estero_Italia_Type		Controllo di rispondenza l'elemento può essere compilato solo in presenza di almeno un campo dei righe da IC15 a IC30
Estero	IS014001	DatoNP_Type		
Italia	IS014002	DatoNP_Type		
AmmontarePremi		Territoriale_Estero_Italia_Type		Controllo di rispondenza l'elemento può essere compilato solo in presenza di almeno un campo dei righe da IC37 a IC42

Nome Tag XML	Riferimento al modello	Formato	Valori ammessi	Controlli
Estero	IS015001	DatoNP_Type		
Italia	IS015002	DatoNP_Type		
SoggettiNonOperativi		Soggetti_Non_Operativi_Type		Controllo di rispondenza l'elemento è obbligatorio se l'elemento <i>NaturaGiuridica [B025]</i> assume i seguenti valori: 1, 2, 3, 24, 25, 26 o da 30 a 43 oppure se l'elemento <i>NaturaGiuridica [B025]</i> assume valore 23 e l'elemento <i>Situazione [B026]</i> assume valore 8
Esonero	IS018000	DatoCB_Type		Controllo di Validazione E' alternativo all'elemento ValoreProdMinimo
ValoreProdMinimo		ValoreProdMinimo_Type		
RedditoMinimo	IS016001	DatoNP_Type		
RetribuzioniCompensi	IS017001	DatoNP_Type		
InteressiPassivi	IS018001	DatoNP_Type		
Deduzioni	IS019001	DatoNP_Type		
ValoreProduzione	IS020001	DatoNP_Type		Controllo di rispondenza Deve essere uguale al risultato della seguente operazione: IS016001 + IS017001 + IS018001 - IS019001 se tale risultato è positivo, altrimenti vale zero.
DisallFusioneScissione		Disall_Fusione_Scissione_Type		I controlli indicati nei campi del rigo IS22 si intendono validi per il rigo IS25
Disallineamenti [1]		Disallineamenti_Type		
TipoBeni	IS021001	DatoAN_Type		
ValoreFiscaleDanteCausa	IS021002	DatoNP_Type		
ValoreCivile		Valore_Type		
ValoreIniziale	IS022001	DatoNP_Type		
Incrementi	IS022002	DatoNP_Type		
Decrementi	IS022003	DatoNP_Type		
ValoreFinale	IS022004	DatoNP_Type		Controllo di rispondenza il valore dell'elemento deve essere uguale a: IS022001 + IS022002 - IS022003.

Nome Tag XML	Riferimento al modello	Formato	Valori ammessi	Controlli
ValoreFiscale		Valore_Type		
ValoreIniziale	IS022005	DatoNP_Type		
Incrementi	IS022006	DatoNP_Type		
Decrementi	IS022007	DatoNP_Type		
ValoreFinale	IS022008	DatoNP_Type		Controllo di rispondenza il valore dell'elemento deve essere uguale a: IS022005 + IS022006 - IS022007.
DifferenzaImpostaSostitutiva	IS023001	DatoNP_Type		
Disallineamenti [2]		Disallineamenti_Type		
TipoBeni	IS024001	DatoAN_Type		
ValoreFiscaleDanteCausa	IS024002	DatoNP_Type		
ValoreCivile		Valore_Type		
ValoreIniziale	IS025001	DatoNP_Type		
Incrementi	IS025002	DatoNP_Type		
Decrementi	IS025003	DatoNP_Type		
ValoreFinale	IS025004	DatoNP_Type		
ValoreFiscale		Valore_Type		
ValoreIniziale	IS025005	DatoNP_Type		
Incrementi	IS025006	DatoNP_Type		
Decrementi	IS025007	DatoNP_Type		
ValoreFinale	IS025008	DatoNP_Type		
DifferenzaImpostaSostitutiva	IS026001	DatoNP_Type		
DatiConvenzioneUsa		Dati_Convenzione Usa_Type		
CostiLavoroDipendente	IS029001	DatoNP_Type		
InteressiPassivi	IS030001	DatoNP_Type		
ImportoAccreditabile	IS031001	DatoNP_Type		
RidetermAcconto		Rideterm_Acconto_Type		
ValoreProdRideterminato	IS032001	DatoNP_Type		
ImpostaRideterminata	IS032002	DatoNP_Type		Controllo di rispondenza il valore indicato nell'elemento non puo' essere superiore a IS032001
AccontoRideterminato	IS032003	DatoNP_Type		
Opzioni		Opzioni_Type		
ProduttoriAgricoli				

Nome Tag XML	Riferimento al modello	Formato	Valori ammessi	Controlli
Opzione	IS033001	DatoCB_Type		<p>Validazione L'elemento è alternativo al sottoelemento IS033002</p> <p>Controllo di rispondenza se presente l'elemento IS033001 non devono essere compilati i righi da IP52 a IP54, da IE39 a IE41 e da IK22 a IK25.</p>
Revoca	IS033002	DatoCB_Type		<p>Validazione L'elemento è alternativo al sottoelemento IS033001</p>
AmministrazioniEntiPubblici				
Opzione	IS034001	DatoCB_Type		<p>Validazione L'elemento è alternativo al sottoelemento IS034002</p>
Revoca	IS034002	DatoCB_Type		<p>Validazione L'elemento è alternativo al sottoelemento IS034001</p>
OpzioneSocPers	IS035001	DatoCB_Type		<p>Validazione L'elemento è alternativo al sottoelemento IS035002</p>
RevSocPers	IS035002	DatoCB_Type		<p>Validazione L'elemento è alternativo al sottoelemento IS035001</p>
CodiciAtt		Codici_Att_Type		<p>I valori ammessi ed i controlli indicati nelle colonne 001 e 002 del rigo IS036 si intendono validi anche per le successive colonne del rigo IS036</p> <p>Controllo di rispondenza Se è presente uno dei rigi da IP1 a IP12, da IC1 a IC14, da IE1 a IE4 o da IK1 a IK5 almeno una delle occorrenze dell'elemento Sezione deve assumere valore 1.</p> <p>Se è presente uno dei rigi da da IP13 a IP45, da IC15 a IC30, da IE6 a IE32 o da IK6 a IK21 almeno una delle occorrenze dell'elemento Sezione deve assumere valore 2.</p> <p>Se è presente uno dei rigi da da IP47 a IP50, da IC37 a IC42, da IE34 a IE37 o da IK22 a IK25 almeno una delle occorrenze dell'elemento Sezione deve assumere valore 3.</p> <p>Se è presente uno dei rigi da da IP52 a IP54 o da IE39 a IE41 almeno una delle occorrenze dell'elemento Sezione deve assumere valore 4.</p> <p>Se è presente uno dei rigi da IP56 a IP58, da IC59 a IC62 o da IE43 a IE45 almeno una delle occorrenze dell'elemento Sezione deve assumere valore 5.</p> <p>Se è presente il rigo IC63 almeno una delle occorrenze dell'elemento Sezione deve assumere valore 6.</p>
CodiceAttivita [1]				

Nome Tag XML	Riferimento al modello	Formato	Valori ammessi	Controlli
Sezione	IS036001	DatoNP_Type	Vale da 1 a 6	Controllo di rispondenza l'elemento è obbligatorio se è valorizzato IS036002
Valore	IS036002	DatoAN_Type		Controllo bloccante il valore dell'elemento deve essere compreso nella tabella delle attività economiche, denominata ATECO 2007. Controllo di rispondenza l'elemento è obbligatorio se è valorizzato IS036001
CodiceAttivita [2]				
Sezione	IS036003	DatoNP_Type		
Valore	IS036004	DatoAN_Type		
CodiceAttivita [3]				
Sezione	IS036005	DatoNP_Type		
Valore	IS036006	DatoAN_Type		
CodiceAttivita [4]				
Sezione	IS036007	DatoNP_Type		
Valore	IS036008	DatoAN_Type		
CodiceAttivita [5]				
Sezione	IS036009	DatoNP_Type		
Valore	IS036010	DatoAN_Type		
OperazioniStraordinarie		Operazioni_Straordinarie_Type		
CreditoRicevuto [1]		Credito_Ricevuto_Type		
CfCedente	IS037001	DatoCF_Type		
Importo	IS037002	DatoNP_Type		
CreditoRicevuto [2]		Credito_Ricevuto_Type		
CfCedente	IS038001	DatoCF_Type		

Nome Tag XML	Riferimento al modello	Formato	Valori ammessi	Controlli
Importo	IS038002	DatoNP_Type		
TotaleOperazioni	IS039001	DatoNP_Type		<p>Controllo bloccante il valore indicato nel campo deve essere uguale alla somma di tutte le occorrenze del campo Importo dei righe IS37 e IS38 su tutti i moduli.</p> <p>Calcolando il valore A come somma delle occorrenze dell'elemento Eccedenza presenti nei righe da IR32 a IR40 di tutti i moduli del QuadroIR, il valore indicato nel campo TotaleOperazioni non può essere superiore alla somma: A+IR023001</p>
Geie		Geie_Type		
DatiGeie [1]		Dati_Geie_Type		
CodiceFiscale	IS040001	DatoCF_Type		
Quota	IS040002	DatoNU_Type		
DatiGeie [2]		Dati_Geie_Type		
CodiceFiscale	IS041001	DatoCF_Type		
Quota	IS041002	DatoNU_Type		
TotaleGeie		Totale_Geie_Type		
Quota	IS042002	DatoNU_Type		<p>Controllo bloccante il valore indicato nel campo Quota deve essere uguale alla somma algebrica di tutte le occorrenze del campo Quota dei righe IS40 e IS41 su tutti i moduli.</p>
UlterioreDeduzione	IS042003	DatoNP_Type		<p>Controllo bloccante Il campo IS042003 non può essere compilato in assenza del campo IS042002.</p>
DeduzioniDetrazioniCreditiReg		Deduzioni_Detrazioni_Crediti_Reg_Type	I valori ammessi ed i controlli indicati nei campi del rigo IS043 si intendono validi per i righe IS044 e IS045	
DatiRegione [1]		Dati_Regione_Type		
CodiceRegione	IS043001	Codice_Regione_Type		<p>Se presente vale uno dei codici numerici progressivi indicati nella tabella del sito internet www.finanze.gov.it nell'area "Fiscalità Regionale e locale IRAP" relativo ad una regione per la quale è prevista una deduzione, detrazione o credito di imposta</p>

Nome Tag XML	Riferimento al modello	Formato	Valori ammessi	Controlli
CodiceDeduzione	IS043002	DatoNP_Type		<p>Validazione l'elemento è alternativo a IS043003 e IS043004</p> <p>Controllo bloccante Se presente vale uno dei codici numerici progressivi indicati nel sito internet www.finanze.gov.it nell'area "Fiscalità Regionale e locale IRAP" per le deduzioni regionali previste per la regione indicata nel campo <i>CodiceRegione</i></p>
CodiceDetrazione	IS043003	DatoNP_Type		<p>Validazione l'elemento è alternativo a IS043002 e IS043004</p> <p>Controllo bloccante Se presente vale uno dei codici numerici progressivi indicati nella tabella del sito internet www.finanze.gov.it nell'area "Fiscalità Regionale e locale IRAP" per le detrazioni regionali previste per la regione indicata nel campo <i>CodiceRegione</i></p>
CodiceCreditoImposta	IS043004	DatoNP_Type		<p>Validazione l'elemento è alternativo a IS043002 e IS043003</p> <p>Controllo bloccante Se presente vale uno dei codici numerici progressivi indicati nella tabella del sito internet www.finanze.gov.it nell'area "Fiscalità Regionale e locale IRAP" per i crediti di imposta previsti per la regione indicata nel campo <i>CodiceRegione</i></p>
Importo	IS043005	DatoNP_Type		
DatiRegione [2]		Dati_Regione_Type		
CodiceRegione	IS044001	Codice_Regione_Type		
CodiceDeduzione	IS044002	DatoNP_Type		
CodiceDetrazione	IS044003	DatoNP_Type		
CodiceCreditoImposta	IS044004	DatoNP_Type		
Importo	IS044005	DatoNP_Type		
DatiRegione [3]		Dati_Regione_Type		
CodiceRegione	IS045001	Codice_Regione_Type		
CodiceDeduzione	IS045002	DatoNP_Type		

Nome Tag XML	Riferimento al modello	Formato	Valori ammessi	Controlli
CodiceDetrazione	IS045003	DatoNP_Type		
CodiceCreditoImposta	IS045004	DatoNP_Type		
Importo	IS045005	DatoNP_Type		
ZoneFrancheUrbane		Zone_Franche_Urbane_Type	I valori ammessi ed i controlli indicati nei campi del rigo IS080 si intendono validi per i rigi IS081 e IS083	
DatiZfu [1]		Dati_Zfu_Type		
CodiceZfu	IS080001	Codice_Zfu_Type	da 1 a 47, da 50 a 64	Controllo bloccante il codice contenuto nel campo deve corrispondere ad una zona appartenente alla regione indicata in IS080002
CodiceRegione	IS080002	Codice_Regione_Type	1, 2, 4, 5, 8, 9, 11, 12, 14, 15, 16, 17 e 19	Controllo di rispondenza il campo può assumere i valori 1, 2, 4, 5, 8, 9, 11, 12, 14, 15, 16, 17 e 19
ValoreProdFruito	IS080003	DatoNP_Type		Controllo bloccante il campo non può assumere valore superiore a 300000
CodiceAliquota	IS080004	DatoAN_Type		Controllo bloccante Vale uno dei codici indicati nel sito internet www.finanze.gov.it nell'area "Fiscalità Regionale e locale IRAP" per le aliquote regionali previste per la regione indicata nel campo <i>CodiceRegione</i>
Aliquota	IS080005	DatoPC_Type		Controllo bloccante i valori ammessi sono tutte le aliquote presenti nel sito www.finanze.it nell'area "Fiscalità Regionale e locale IRAP" corrispondenti al <i>CodiceAliquota</i> indicato in IS080004 per la regione indicata in IS080002.
Agevolazione	IS080006	DatoNP_Type		Controllo bloccante il campo deve assumere valore pari al prodotto IS080003 * IS080005 / 100.
AgevUtilizzataAcconti	IS080007	DatoNP_Type		
Differenza	IS080008	DatoNP_Type		Controllo bloccante il campo deve assumere valore pari alla differenza IS080007 - IS080006 se positivo, altrimenti deve assumere valore 0.
DatiZfu [2]		Dati_Zfu_Type		
CodiceZfu	IS081001	Codice_Zfu_Type		

Nome Tag XML	Riferimento al modello	Formato	Valori ammessi	Controlli
CodiceRegione	IS081002	Codice_Regione_Type		
ValoreProdFruito	IS081003	DatoNP_Type		
CodiceAliquota	IS081004	DatoAN_Type		
Aliquota	IS081005	DatoPC_Type		
Agevolazione	IS081006	DatoNP_Type		
AgevUtilizzataAcconti	IS081007	DatoNP_Type		
Differenza	IS081008	DatoNP_Type		
DatiZfu [3]		Dati_Zfu_Type		
CodiceZfu	IS082001	Codice_Zfu_Type		
CodiceRegione	IS082002	Codice_Regione_Type		
ValoreProdFruito	IS082003	DatoNP_Type		
CodiceAliquota	IS082004	DatoAN_Type		
Aliquota	IS082005	DatoPC_Type		
Agevolazione	IS082006	DatoNP_Type		
AgevUtilizzataAcconti	IS082007	DatoNP_Type		
Differenza	IS082008	DatoNP_Type		
DatiZfu [4]		Dati_Zfu_Type		
CodiceZfu	IS083001	Codice_Zfu_Type		

Nome Tag XML	Riferimento al modello	Formato	Valori ammessi	Controlli
CodiceRegione	IS083002	Codice_Regione_Type		
ValoreProdFruito	IS083003	DatoNP_Type		
CodiceAliquota	IS083004	DatoAN_Type		
Aliquota	IS083005	DatoPC_Type		
Agevolazione	IS083006	DatoNP_Type		
AgevUtilizzataAcconti	IS083007	DatoNP_Type		
Differenza	IS083008	DatoNP_Type		
irTotaleZfu	IS084008	DatoNP_Type		Controllo bloccante il valore indicato nel campo deve essere uguale alla somma di IS080006 + IS081006 + IS082006 + IS083006 su tutti i moduli.
CredAceQuartoPerPrecedente	IS085001	DatoNP_Type		
CredAceTerzoPerPrecedente	IS085002	DatoNP_Type		
CredAceSecondoPerPrecedente	IS085003	DatoNP_Type		
CredAcePrimoPerPrecedente	IS085004	DatoNP_Type		
CredAcePresentePer	IS085005	DatoNP_Type		
CredResiduoQuartoPerPrecedenteDaIrap	IS086001	DatoNP_Type		Controllo bloccante Non può essere superiore a 4/5 di IS085001
CredResiduoTerzoPerPrecedenteDaIrap	IS086002	DatoNP_Type		Controllo bloccante Non può essere superiore a 3/5 di IS085002
CredResiduoSecondoPerPrecedenteDaIrap	IS086003	DatoNP_Type		Controllo bloccante Non può essere superiore a 2/5 di IS085003

Nome Tag XML	Riferimento al modello	Formato	Valori ammessi	Controlli
CredResiduoPrimoPerPrecedenteDaIrap	IS086004	DatoNP_Type		Controllo bloccante Non può essere superiore a 1/5 di IS085004
CreditoResiduoQuartoPerPrecedente	IS087001	DatoNP_Type		Controllo bloccante Se $(IS085001 \times 1/5 - IR022001)$ è maggiore di 0 allora $A = (IS085001 \times 1/5 - IR022001)$ altrimenti $A = 0$ Deve essere uguale a $IS086001 + A$
CreditoResiduoTerzoPerPrecedente	IS087002	DatoNP_Type		Controllo bloccante Se $(IS085001 \times 1/5 - IR022001)$ è maggiore di 0 allora $B = IS085002 \times 1/5$ altrimenti $B = 1/5 * (IS085001 + IS085002) - IR022001$ Se B è negativo ricondurre a zero Deve essere uguale a $IS086002 + B$
CredResiduoSecondoPerPrecedente	IS087003	DatoNP_Type		Controllo bloccante Se $1/5 (IS085001 + IS085002) - IR022001$ è maggiore di 0 allora $C = 1/5 IS085003$ altrimenti $C = 1/5 (IS085001 + IS085002 + IS085003) - IR022001$ Se C è negativo ricondurre a zero. Deve essere uguale a $IS086003 + C$
CredResiduoPrimoPerPrecedente	IS087004	DatoNP_Type		Controllo bloccante Se $1/5 (IS085001 + IS085002 + IS085003) - IR022001$ è maggiore di 0 allora $D = 1/5 IS085004$ altrimenti $D = 1/5 (IS085001 + IS085002 + IS085003 + IS085004) - IR022001$ Se D è negativo ricondurre a zero. Deve essere uguale a $IS086004 + D$
CredResiduoPresentePer	IS087005	DatoNP_Type		Controllo bloccante Se $1/5 (IS085001 + IS085002 + IS085003 + IS085004) - IR022001$ è maggiore di 0 allora $E = 1/5 IS085005$ altrimenti $E = 1/5 (IS085001 + IS085002 + IS085003 + IS085004 + IS085005) - IR022001$ Se E è negativo ricondurre a zero. Deve assumere valore pari a E
CredResiduoUtilizzabile	IS088001	DatoNP_Type		
CredResiduodaRiportare	IS088002	DatoNP_Type		Controllo di rispondenza il valore dell'elemento è uguale al valore della seguente differenza: $IS088001 - IR022002$.
RecDedExtraCompNeg	IS089001	DatoNP_Type		
PatBoxValProdEscluso	IS090001	DatoNP_Type		
PatBoxDocumentazione1	IS090002	DatoNP_Type		
PatBoxPlusvEscluso	IS090003	DatoNP_Type		
PatBoxDocumentazione2	IS090004	DatoNP_Type		

Nome Tag XML	Riferimento al modello	Formato	Valori ammessi	Controlli
PatBoxAgevAnniPrec	IS090005	DatoNP_Type		
PatBoxRecuperoPlus	IS090006	DatoNP_Type		
CreditoEccedPrecDichiarazione	IS091001	DatoNP_Type		
CreditoEccedPrecDichiarazioneCompensata	IS091002	DatoNP_Type		
CreditoCompensazione	IS091004	DatoNP_Type		
CreditoCedutoConsolidato	IS091005	DatoNP_Type		Controllo bloccante la somma di IS091004 + IS091005 non può essere superiore al risultato della seguente operazione: IS091001 - IS091002
DichiarazioneIntegrativa		DichiarazioneIntegrativa_Type		I controlli indicati nei campi del rigo IS92 si intendono validi per i rigi IS93 e IS96
DichiarazioneIntegrativaDati [1]		DichiarazioneIntegrativaDati_Type	I valori ammessi ed i controlli indicati nei campi del rigo IS092 si intendono validi per i rigi da IS093 a IS096	
CodiceFiscale	IS092001	DatoCF_Type		
PeriodoImposta	IS092002	DatoNP_Type	Vale da 2016 a 2020	
CodiceRegione	IS092003	DatoNP_Type		Controllo di rispondenza deve essere compilato in almeno una occorrenza se presente almeno un rigo da IK1 a IK5 e non è presente alcun rigo della sezione II e/o III del quadro IK.
ErroriContabili	IS092004	DatoNP_Type		Controllo di rispondenza non può essere presente se è presente IS092003
MaggiorCredito	IS092005	DatoNP_Type		Controllo bloccante se è presente l'elemeno IS092002 deve essere presente IS092004 o IS092005
DichiarazioneIntegrativaDati [2]		DichiarazioneIntegrativaDati_Type		
CodiceFiscale	IS093001	DatoCF_Type		
PeriodoImposta	IS093002	DatoNP_Type	Vale da 2016 a 2020	
CodiceRegione	IS093003	DatoNP_Type		
ErroriContabili	IS093004	DatoNP_Type		
MaggiorCredito	IS093005	DatoNP_Type		
DichiarazioneIntegrativaDati [3]		DichiarazioneIntegrativaDati_Type		

Nome Tag XML	Riferimento al modello	Formato	Valori ammessi	Controlli
CodiceFiscale	IS094001	DatoCF_Type		
PeriodoImposta	IS094002	DatoNP_Type	Vale da 2016 a 2020	
CodiceRegione	IS094003	DatoNP_Type		
ErroriContabili	IS094004	DatoNP_Type		
MaggiorCredito	IS094005	DatoNP_Type		
DichiarazioneIntegrativaDati [4]		DichiarazioneIntegrativaDati_Type		
CodiceFiscale	IS095001	DatoCF_Type		
PeriodoImposta	IS095002	DatoNP_Type	Vale da 2016 a 2020	
CodiceRegione	IS095003	DatoNP_Type		
ErroriContabili	IS095004	DatoNP_Type		
MaggiorCredito	IS095005	DatoNP_Type		
DichiarazioneIntegrativaDati [5]		DichiarazioneIntegrativaDati_Type		
CodiceFiscale	IS096001	DatoCF_Type		
PeriodoImposta	IS096002	DatoNP_Type	Vale da 2016 a 2020	
CodiceRegione	IS096003	DatoNP_Type		
ErroriContabili	IS096004	DatoNP_Type		
MaggiorCredito	IS096005	DatoNP_Type		

Nome Tag XML	Riferimento al modello	Formato	Valori ammessi	Controlli
TotaleErroriContabili	IS097004	DatoNP_Type		Controllo bloccante il valore indicato nel campo deve essere uguale alla somma di tutte le occorrenze del campo a colonna 4 dei rigi da IS92 a IS96 su tutti i moduli per i quali non è presente l'elemento di colonna 3
TotaleMaggiorCredito	IS097005	DatoNP_Type		Controllo bloccante il valore indicato nel campo deve essere uguale alla somma di tutte le occorrenze del campo a colonna 5 dei rigi da IS92 a IS96 su tutti i moduli per i quali non è presente l'elemento di colonna 3
AiutiDiStato		Aiuti_Di_Stato_Type		
TipoAiuto	IS201000	DatoNP_Type	Vale da 1 a 5	Controllo bloccante Deve essere presente se IS201001 è presente altrimenti deve essere assente

Nome Tag XML	Riferimento al modello	Formato	Valori ammessi	Controlli
CodiceAiuto	IS201001	DatoNP_Type		I controlli relativi al campo IS201001 sono descritti al paragrafo 5 del documento, nella parte generale.
CodiceRegione	IS201002	Codice_Regione_Type	Vale da 1 a 21	Controllo bloccante non può essere presente se l'elemento IS201000 è uguale a 1 altrimenti è obbligatorio se presente il rigo.
Quadro	IS201003	DatoAN_Type	IP, IC, IE, IR, IK, IS	Controllo bloccante Dato obbligatorio se IS201001 è uguale a 999. Non può essere presente se IS201001 è diverso da 999 Nella dichiarazione deve risultare compilato il quadro indicato.
TipoNorma	IS201004	DatoNP_Type	Vale da 1 a 5	Controllo bloccante Dato obbligatorio se IS201001 è uguale a 999 e non è presente il codice CAR (IS201011A). Non può essere presente se IS201001 è diverso da 999 o se presente il codice CAR (IS201011A).
Anno	IS201005	DatoDA_Type		Controllo bloccante è obbligatorio se l'elemento IS201001 assume valore 999 e non è presente il codice CAR (IS201011A). Non può essere presente se l'elemento IS201001 è diverso da 999 o se presente il codice CAR (IS201011A).
Numero	IS201006	DatoNP_Type		Controllo bloccante è obbligatorio se l'elemento IS201001 è uguale a 999 e non è presente il codice CAR (IS201011A). Non può essere presente se l'elemento IS201001 è diverso da 999 o se presente il codice CAR (IS201011A).
Articolo	IS201007	DatoNP_Type		Controllo bloccante è obbligatorio se l'elemento IS201001 è uguale a 999 e non è presente il codice CAR (IS201011A). Non può essere presente se l'elemento IS201001 è diverso da 999 o se presente il codice CAR (IS201011A).

Nome Tag XML	Riferimento al modello	Formato	Valori ammessi	Controlli
Estensione	IS201008	DatoAN_Type	BIS, TER, QUATER, QUINQUIES, SEXIES, SEPTIES, OCTIES, NOVIES, DECIES, UNDECIES, DUODECIES, TERDECIES, QUATERDECIES, QUINQUIESDECIES, SEXIESDECIES, SEPTIESDECIES, OCTIESDECIES, NOVIESDECIES, VICIES, VICIESSEMEL, VICIESBIS, VICIESTER, VICIESQUATER, VICIESQUINQUIES, VICIESSEXIES, VICIESSEPTIES, VICIESOCTIES, VICIESNOVIES, TRICIES, TRICIESSEMEL, ALTRO	<p>Controllo bloccante Non può essere presente se l'elemento IS201001 è diverso da 999.</p> <p>Controllo Bloccante Non può essere presente se è presente il codice CAR (IS201011A).</p>

Nome Tag XML	Riferimento al modello	Formato	Valori ammessi	Controlli
CommaNumero	IS201009	DatoNP_Type		<p>Controllo bloccante: non può essere presente se l'elemento IS201001 è diverso da 999.</p> <p>Controllo Bloccante: Non può essere presente se è presente il codice CAR (IS201011A).</p>
CommaEstensione	IS201010	DatoAN_Type	BIS, TER, QUATER, QUINQUIES, SEXIES, SEPTIES, OCTIES, NOVIES, DECIES, UNDECIES, DUODECIES, TERDECIES, QUATERDECIES, QUINQUIESDECIES, SEXIESDECIES, SEPTIESDECIES, OCTIESDECIES, NOVIESDECIES, VICIES, VICIESSEMEL, VICIESBIS, VICIESTER, VICIESQUATER, VICIESQUINQUIES, VICIESSEXIES, VICIESSEPTIES, VICIESOCTIES, VICIESNOVIES, TRICIES, TRICIESSEMEL	<p>Controllo bloccante Non può essere presente se l'elemento IS201001 è diverso da 999. Può essere presente solo se è presente IS201009.</p> <p>Controllo Bloccante: Non può essere presente se è presente il codice CAR (IS201011A).</p>
CommaLettera	IS201011	DatoAN_Type		<p>Controllo bloccante: non può essere presente se l'elemento IS201001 è diverso da 999 Non può essere presente se IS201009 è assente.</p> <p>Controllo Bloccante: Non può essere presente se è presente il codice CAR (IS201011A).</p>
CodiceCAR	IS201011A	DatoNP_Type		<p>Controllo bloccante Non può essere presente se l'elemento IS201001 è diverso da 999.</p>

Nome Tag XML	Riferimento al modello	Formato	Valori ammessi	Controlli
FormaGiuridica	IS201012	DatoAN_Type	AF, AC, AI, PA, AT, AM, AP, AR, AZ, LL, AL, CE, CO, CC, CZ, CF, CR, CM, CS, RC, OO, EN, ES, ED, EE, ER, EI, EM, EC, EP, EL, FO, FI, GE, IC, ID, IR, MA, PC, PS, AU, SR, RR, SU, RS, SA, CN, SL, OS, AE, AN, SO, SC, CI, CL, OC, SG, SS, SF, SM, SD, AA, AS, SN, SI, SZ, SP, SE, SV, ST	<p>Controllo bloccante l'elemento può essere presente solo sul primo modulo Dato obbligatorio se presente il rigo</p> <p>Controllo di rispondenza Se l'elemento DichiarazioneRedditi assume valore 1, l'elemento può assumere i seguenti valori AF, AC, PA, AI, RC, GE, CN, AE, AN, SF, AS, SN, SI, SE, SV. Se l'elemento DichiarazioneRedditi assume valore 2, l'elemento può assumere i seguenti valori AF, PA, AT, AM, AP, AR, AZ, LL, AL, CO, CC, CZ, CF, CR, CM, CS, RC, OO, EN, ES, ED, EE, ER, EI, EM, EL, FO, FI, IC, ID, MA, PC, PS, AU, SR, RR, SU, RS, SA, CN, SL OS, SO, SC, CI, CL, OC, SG, SS, SM, SD, SZ, SP, SV, ST, AA, EC, EP. Se l'elemento DichiarazioneRedditi assume valore 3 o 4, l'elemento può assumere i seguenti valori AF, AC, AI, PA, AT, AM, AP, AR, AZ, LL, AL, CE, CO, CC, CZ, CR, CM, CS, RC, EN, ES, ED, EE, ER, EI, EM, EL, FO, FI, IR, ST.</p>
DimensioneImpresa	IS201013	DatoNP_Type	Vale da 1 a 5	<p>Controllo bloccante l'elemento può essere presente solo sul primo modulo Dato obbligatorio se presente il rigo</p>
CodiceAttivitaAteco	IS201014	DatoAN_Type		<p>Validazione: il valore dell'elemento deve essere compreso nella tabella delle attività economiche, denominata ATECO 2007.</p> <p>Controllo bloccante: l'elemento è obbligatorio se presente l'elemento QuadroIP o QuadroIC o QuadroIE. Se è presente l'elemento QuadroIE l'elemento non è obbligatorio se presenti esclusivamente i righi da IE1 a IE4</p>
Settore	IS201015	DatoNP_Type	Vale da 1 a 5	<p>Controllo bloccante Dato obbligatorio se presente il rigo</p>
TipoSieg	IS201016	DatoNP_Type	Vale da 1 a 13	<p>Controllo bloccante l'elemento deve essere presente se l'elemento IS201015 assume valore 3 e non può essere presente se l'elemento IS201015 assume valori diversi da 3.</p>

Nome Tag XML	Riferimento al modello	Formato	Valori ammessi	Controlli
ImportoTotaleAiuto	IS201017	DatoNP_Type		<p>Controllo bloccante l'elemento è uguale alla somma dell'elemento IS201029 di tutti i moduli compilati con lo stesso valore indicato per i seguenti elementi: - IS201001; - IS201000; - IS201002; ed è presente solo sul primo modulo relativo ai medesimi elementi sopra elencati. Se l'elemento IS201001 è uguale a 999 il controllo non si applica.</p> <p>Controllo bloccante Se il codice TipoAiuto è uguale a 1, per i seguenti codici aiuto: 2, 3, 4, 5, 8, 9 descritti nella precedente sezione, l'importo dell'aiuto deve essere minore o uguale al 8,5% dell'importo detassato, che non ha concorso alla formazione del reddito.</p> <p>Controllo di rispondenza L'importo IS201017 in presenza di codice aiuto 7 e tipo aiuto 1 deve essere uguale all'importo della lettera D nel calcolo di IR001011</p>
DataInizio	IS201018	DatoDT_Type		<p>Controllo bloccante l'elemento deve essere presente se è presente l'elemento IS201019.</p>
DataFine	IS201019	DatoDN_Type		<p>Controllo bloccante l'elemento deve essere presente se è presente l'elemento IS201018. L'elemento non può essere antecedente all'elemento IS201018.</p>
CodRegioneProgetto	IS201020	Codice_Regione_Type	Vale da 1 a 21	<p>Controllo bloccante Se IS201000 è diverso da 1 allora il codice deve essere uguale al Codiceregione indicato in IS201002</p>
CodiceComune	IS201021	DatoAN_Type	<p>Deve essere compreso nella tabella "Codici catastali comunali" allegata al modello 730.</p> <p>Deve essere coerente con il codice regione progetto.</p>	<p>Controllo bloccante Per i valori del campo fare riferimento alla tabella del paragrafo 6 del documento, nella parte generale.</p>

Nome Tag XML	Riferimento al modello	Formato	Valori ammessi	Controlli
TipologiaCosti	IS201026	DatoNP_Type	Vale da 1 a 20 e 31	Controllo bloccante Dato obbligatorio se presente il rigo. Per i valori del campo fare riferimento alla tabella del paragrafo 6 del documento, nella parte generale. Controllo di rispondenza Se IS201000 è uguale a 5 allora il campo deve essere uguale a 20.
CostiAgevolabili	IS201027	DatoNP_Type		Controllo bloccante l'elemento è obbligatorio se l'elemento IS201026 assume valori diversi da 20.
IntensitaAiuto	IS201028	DatoPC_Type		
ImportoAiutoSpettante	IS201029	DatoNP_Type		Controllo bloccante Dato obbligatorio se presente il rigo
AssenzaImpresaUnica	IS202000	DatoCB_Type		Controllo bloccante è alternativo agli elementi che vanno da IS202001 a IS202006
CodFiscaleImpresaUnica [1]	IS202001	DatoCN_Type		
CodFiscaleImpresaUnica [2]	IS202002	DatoCN_Type		
CodFiscaleImpresaUnica [3]	IS202003	DatoCN_Type		
CodFiscaleImpresaUnica [4]	IS202004	DatoCN_Type		
CodFiscaleImpresaUnica [5]	IS202005	DatoCN_Type		
CodFiscaleImpresaUnica [6]	IS202006	DatoCN_Type		
CampioneDiItalia		Campione Di Italia_Type		
CodiceAliquota	IS210001	DatoAN_Type		Controllo bloccante deve essere presente se presente l'elemento IS210002 e può essere presente solo se almeno un elemento di colonna 1 dei rigi da IR1 a IR8 vale 10. L'elemento vale uno dei codici indicati nella tabella delle aliquote regionali previsti per il codice regione 10 pubblicata nel sito internet www.finanze.gov.it nell'area "Fiscalità Regionale e locale - IRAP" e il codice XX

Nome Tag XML	Riferimento al modello	Formato	Valori ammessi	Controlli
Importo	IS210002	DatoNP_Type		<p>Controllo bloccante deve essere presente se presente l'elemento IS210001 e non può essere presente se assente l'elemento IS210001.</p> <p>Al fine di applicare l'agevolazione in oggetto, procedere come di seguito descritto. Determinare la somma dei valori dell'elemento IS210002 di tutti i moduli compilati, definita <i>TotaleAgevolabile</i>. Calcolare <i>TotaleImportoAbbattimento</i> in misura pari a <i>TotaleAgevolabile</i> x 0,3.</p> <p>Se <i>TotaleImportoAbbattimento</i> è minore di 26.000, imputare pro quota l'importo minimo di agevolazione pari ad euro 26.000; a tal fine calcolare per ogni rigo IS210 il minore tra IS21002 e (IS210002 / <i>TotaleAgevolabile</i>) x 26.000. Ciascun importo va arrotondato all'unità di euro.</p>
CodiceAliquota	IS211001	DatoAN_Type		<p>Controllo bloccante deve essere presente se presente l'elemento IS211002 o l'elemento IS211003 e può essere presente solo se almeno un elemento di colonna 1 dei rigi da IR1 a IR8 vale 10.</p> <p>L'elemento vale uno dei codici indicati nella tabella delle aliquote regionali previsti per il codice regione 10 pubblicata nel sito internet www.finanze.gov.it nell'area "Fiscalità Regionale e locale - IRAP" e il codice XX</p>
ImportoEuro	IS211002	DatoNP_Type		<p>Controllo bloccante deve essere presente se presente l'elemento IS211001 e assente l'elemento IS211003.</p>
ImportoFranchiSvizzeri	IS211003	DatoNP_Type		<p>Controllo bloccante deve essere presente se presente l'elemento IS211001 e assente l'elemento IS211002.</p>

Nome Tag XML	Riferimento al modello	Formato	Valori ammessi	Controlli
RiscattoAlloggiSociali		Riscatto_Alloggi_Sociali_Type		
CreditoImpostaAnnoPrecedente	IS220001	DatoNP_Type		
CreditoImposta	IS220002	DatoNP_Type		
CreditoDaRiportare	IS220003	DatoNP_Type		Controllo di rispondenza il valore dell'elemento è uguale al valore della seguente differenza: IS220001 + IS220002- IR020001.
VersamentiSospesiCovid		Versamenti_Sospesi_Covid_Type		
CodiceRegione	IS231001	Codice_Regione_Type	Vale da1 a 21	Controllo Bloccante Dato obbligatorio se presente il rigo
Anno	IS231002	DatoDA_Type		Controllo Bloccante Dato obbligatorio se presente il rigo
Numero	IS231003	DatoNP_Type		Controllo Bloccante Dato obbligatorio se presente il rigo
Articolo	IS231004	DatoNP_Type		Controllo Bloccante Dato obbligatorio se presente il rigo
Importo	IS231005	DatoNP_Type		Controllo Bloccante Dato obbligatorio se presente il rigo
NumeroMeccanismoTransfrontaliero	IS240001	DatoAN_Type		Controllo Bloccante Il campo deve rispettare la seguente struttura: CCAYYYMMDDXXXXXX dove: - CC contiene il codice ISO dello Stato membro in cui l'intermediario o il contribuente ha presentato la prima comunicazione dell'meccanismo. I valori possibili sono: AT, BE, BG, BG, CY, CZ, DE, DK, EE, ES, FI, FR, GB, GR, GR, HR, HU, IE, IT, LT, LU, LV, MT, NL, PL, PT, PT, RO, SE, SI, SK; - A contiene la lettera "A" (Arrangement); - YYYMMDD contiene la data di rilascio dell'A-ID; - XXXXXX può essere una qualsiasi combinazione di lettere maiuscole (A-Z) e numeri (0-9) stabilita dallo Stato membro che rilascia l'Arrangement ID.
Modulo		Modulo_IS_Type		I controlli, ove non diversamente indicato, sono gli stessi già descritti con riferimento ai medesimi campi presenti nell'elemento PrimoModulo
DisallFusioneScissione		Disall_Fusione_Scissione_Type		
Disallineamenti [1]		Disallineamenti_Type		

Nome Tag XML	Riferimento al modello	Formato	Valori ammessi	Controlli
TipoBeni	IS021001	DatoAN_Type		
ValoreFiscaleDanteCausa	IS021002	DatoNP_Type		
ValoreCivile		Valore_Type		
ValoreIniziale	IS022001	DatoNP_Type		
Incrementi	IS022002	DatoNP_Type		
Decrementi	IS022003	DatoNP_Type		
ValoreFinale	IS022004	DatoNP_Type		
ValoreFiscale		Valore_Type		
ValoreIniziale	IS022005	DatoNP_Type		
Incrementi	IS022006	DatoNP_Type		
Decrementi	IS022007	DatoNP_Type		
ValoreFinale	IS022008	DatoNP_Type		
DifferenzaImpostaSostitutiva	IS023001	DatoNP_Type		
Disallineamenti [2]		Disallineamenti_Type		
TipoBeni	IS024001	DatoAN_Type		
ValoreFiscaleDanteCausa	IS024002	DatoNP_Type		
ValoreCivile		Valore_Type		
ValoreIniziale	IS025001	DatoNP_Type		
Incrementi	IS025002	DatoNP_Type		
Decrementi	IS025003	DatoNP_Type		
ValoreFinale	IS025004	DatoNP_Type		
ValoreFiscale		Valore_Type		
ValoreIniziale	IS025005	DatoNP_Type		
Incrementi	IS025006	DatoNP_Type		
Decrementi	IS025007	DatoNP_Type		
ValoreFinale	IS025008	DatoNP_Type		
DifferenzaImpostaSostitutiva	IS026001	DatoNP_Type		
CodiciAtt		Codici Att_Type		
CodiceAttivita [1]				
Sezione	IS036001	DatoNP_Type		

Nome Tag XML	Riferimento al modello	Formato	Valori ammessi	Controlli
Valore	IS036002	DatoAN_Type		
CodiceAttivita [2]				
Sezione	IS036003	DatoNP_Type		
Valore	IS036004	DatoAN_Type		
CodiceAttivita [3]				
Sezione	IS036005	DatoNP_Type		
Valore	IS036006	DatoAN_Type		
CodiceAttivita [4]				
Sezione	IS036007	DatoNP_Type		
Valore	IS036008	DatoAN_Type		
CodiceAttivita [5]				
Sezione	IS036009	DatoNP_Type		
Valore	IS036010	DatoAN_Type		
OperazioniStraordinarie		Operazioni_Straordinarie_Type		
CreditoRicevuto [1]		Credito_Ricevuto_Type		
CfCedente	IS037001	DatoCF_Type		
Importo	IS037002	DatoNP_Type		
CreditoRicevuto [2]		Credito_Ricevuto_Type		
CfCedente	IS038001	DatoCF_Type		
Importo	IS038002	DatoNP_Type		

Nome Tag XML	Riferimento al modello	Formato	Valori ammessi	Controlli
TotaleOperazioni	IS039001	DatoNP_Type		
Geie		Geie_Type		
DatiGeie [1]		Dati_Geie_Type		
CodiceFiscale	IS040001	DatoCF_Type		
Quota	IS040002	DatoNU_Type		
DatiGeie [2]		Dati_Geie_Type		
CodiceFiscale	IS041001	DatoCF_Type		
Quota	IS041002	DatoNU_Type		
TotaleGeie		Totale_Geie_Type		
Quota	IS042002	DatoNU_Type		
UlterioreDeduzione	IS042003	DatoNP_Type		
DeduzioniDetrazioniCreditiReg		Deduzioni_Detrazioni_Crediti_Reg_Type		
DatiRegione [1]		Dati_Regione_Type		
CodiceRegione	IS043001	Codice_Regione_Type		
CodiceDeduzione	IS043002	DatoNP_Type		
CodiceDetrazione	IS043003	DatoNP_Type		

Nome Tag XML	Riferimento al modello	Formato	Valori ammessi	Controlli
CodiceCreditoImposta	IS043004	DatoNP_Type		
Importo	IS043005	DatoNP_Type		
DatiRegione [2]		Dati_Regione_Type		
CodiceRegione	IS044001	Codice_Regione_Type		
CodiceDeduzione	IS044002	DatoNP_Type		
CodiceDetrazione	IS044003	DatoNP_Type		
CodiceCreditoImposta	IS044004	DatoNP_Type		
Importo	IS044005	DatoNP_Type		
DatiRegione [3]		Dati_Regione_Type		
CodiceRegione	IS045001	Codice_Regione_Type		
CodiceDeduzione	IS045002	DatoNP_Type		
CodiceDetrazione	IS045003	DatoNP_Type		
CodiceCreditoImposta	IS045004	DatoNP_Type		
Importo	IS045005	DatoNP_Type		
ZoneFrancheUrbane		Zone_Franche_Urbane_Type		
DatiZfu [1]		Dati_Zfu_Type		
CodiceZfu	IS080001	Codice_Zfu_Type		

Nome Tag XML	Riferimento al modello	Formato	Valori ammessi	Controlli
CodiceRegione	IS080002	Codice_Regione_Type		
ValoreProdFruito	IS080003	DatoNP_Type		
CodiceAliquota	IS080004	DatoAN_Type		
Aliquota	IS080005	DatoPC_Type		
Agevolazione	IS080006	DatoNP_Type		
AgevUtilizzataAcconti	IS080007	DatoNP_Type		
Differenza	IS080008	DatoNP_Type		
DatiZfu [2]		Dati_Zfu_Type		
CodiceZfu	IS081001	Codice_Zfu_Type		
CodiceRegione	IS081002	Codice_Regione_Type		
ValoreProdFruito	IS081003	DatoNP_Type		
CodiceAliquota	IS081004	DatoAN_Type		
Aliquota	IS081005	DatoPC_Type		
Agevolazione	IS081006	DatoNP_Type		

Nome Tag XML	Riferimento al modello	Formato	Valori ammessi	Controlli
AgevUtilizzataAcconti	IS081007	DatoNP_Type		
Differenza	IS081008	DatoNP_Type		
DatiZfu [3]		Dati_Zfu_Type		
CodiceZfu	IS082001	Codice_Zfu_Type		
CodiceRegione	IS082002	Codice_Regione_Type		
ValoreProdFruito	IS082003	DatoNP_Type		
CodiceAliquota	IS082004	DatoAN_Type		
Aliquota	IS082005	DatoPC_Type		
Agevolazione	IS082006	DatoNP_Type		
AgevUtilizzataAcconti	IS082007	DatoNP_Type		
Differenza	IS082008	DatoNP_Type		
DatiZfu [4]		Dati_Zfu_Type		
CodiceZfu	IS083001	Codice_Zfu_Type		
CodiceRegione	IS083002	Codice_Regione_Type		
ValoreProdFruito	IS083003	DatoNP_Type		
CodiceAliquota	IS083004	DatoAN_Type		
Aliquota	IS083005	DatoPC_Type		
Agevolazione	IS083006	DatoNP_Type		

Nome Tag XML	Riferimento al modello	Formato	Valori ammessi	Controlli
AgevUtilizzataAcconti	IS083007	DatoNP_Type		
Differenza	IS083008	DatoNP_Type		
DichiarazioneIntegrativa		DichiarazioneIntegrativa_Type		
DichiarazioneIntegrativaDati [1]		DichiarazioneIntegrativaDati_Type		
CodiceFiscale	IS092001	DatoCF_Type		
PeriodoImposta	IS092002	DatoNP_Type		
CodiceRegione	IS092003	DatoNP_Type		
ErroriContabili	IS092004	DatoNP_Type		
MaggiorCredito	IS092005	DatoNP_Type		
DichiarazioneIntegrativaDati [2]		DichiarazioneIntegrativaDati_Type		
CodiceFiscale	IS093001	DatoCF_Type		
PeriodoImposta	IS093002	DatoNP_Type		
CodiceRegione	IS093003	DatoNP_Type		
ErroriContabili	IS093004	DatoNP_Type		
MaggiorCredito	IS093005	DatoNP_Type		
DichiarazioneIntegrativaDati [3]		DichiarazioneIntegrativaDati_Type		
CodiceFiscale	IS094001	DatoCF_Type		
PeriodoImposta	IS094002	DatoNP_Type		

Nome Tag XML	Riferimento al modello	Formato	Valori ammessi	Controlli
CodiceRegione	IS094003	DatoNP_Type		
ErroriContabili	IS094004	DatoNP_Type		
MaggiorCredito	IS094005	DatoNP_Type		
DichiarazioneIntegrativaDati [4]		DichiarazioneIntegrativaDati_Type		
CodiceFiscale	IS095001	DatoCF_Type		
PeriodoImposta	IS095002	DatoNP_Type		
CodiceRegione	IS095003	DatoNP_Type		
ErroriContabili	IS095004	DatoNP_Type		
MaggiorCredito	IS095005	DatoNP_Type		
DichiarazioneIntegrativaDati [5]		DichiarazioneIntegrativaDati_Type		
CodiceFiscale	IS096001	DatoCF_Type		
PeriodoImposta	IS096002	DatoNP_Type		
CodiceRegione	IS096003	DatoNP_Type		
ErroriContabili	IS096004	DatoNP_Type		
MaggiorCredito	IS096005	DatoNP_Type		
AiutiDiStato		Aiuti Di Stato_Type		
TipoAiuto	IS201000	DatoNP_Type		
CodiceAiuto	IS201001	DatoNP_Type		
CodiceRegione	IS201002	Codice_Regione_Type		
Quadro	IS201003	DatoAN_Type		
TipoNorma	IS201004	DatoNP_Type		
Anno	IS201005	DatoDA_Type		
Numero	IS201006	DatoNP_Type		
Articolo	IS201007	DatoNP_Type		
Estensione	IS201008	DatoAN_Type		
CommaNumero	IS201009	DatoNP_Type		

Nome Tag XML	Riferimento al modello	Formato	Valori ammessi	Controlli
CommaEstensione	IS201010	DatoAN_Type		
CommaLettera	IS201011	DatoAN_Type		
CodiceCAR	IS201011A	DatoNP_Type		
FormaGiuridica	IS201012	DatoAN_Type		
DimensioneImpresa	IS201013	DatoNP_Type		
CodiceAttivitaAteco	IS201014	DatoAN_Type		
Settore	IS201015	DatoNP_Type		
TipoSieg	IS201016	DatoNP_Type		
ImportoTotaleAiuto	IS201017	DatoNP_Type		
DataInizio	IS201018	DatoDT_Type		
DataFine	IS201019	DatoDN_Type		
CodRegioneProgetto	IS201020	Codice_Regione_Type		
CodiceComune	IS201021	DatoAN_Type		
TipologiaCosti	IS201026	DatoNP_Type		
CostiAgevolabili	IS201027	DatoNP_Type		
IntensitaAiuto	IS201028	DatoPC_Type		
ImportoAiutoSpettante	IS201029	DatoNP_Type		
CodFiscaleImpresaUnica [1]	IS202001	DatoCN_Type		
CodFiscaleImpresaUnica [2]	IS202002	DatoCN_Type		
CodFiscaleImpresaUnica [3]	IS202003	DatoCN_Type		
CodFiscaleImpresaUnica [4]	IS202004	DatoCN_Type		
CodFiscaleImpresaUnica [5]	IS202005	DatoCN_Type		
CodFiscaleImpresaUnica [6]	IS202006	DatoCN_Type		
CampioneDiItalia		Campione_Di_Italia_Type		
CodiceAliquota	IS210001	DatoAN_Type		<p>Controllo bloccante deve essere presente se presente l'elemento IS210002 e può essere presente solo se almeno un elemento di colonna 1 dei righe da IR1 a IR8 vale 10.</p> <p>L'elemento vale uno dei codici indicati nella tabella delle aliquote regionali previsti per il codice regione 10 pubblicata nel sito internet www.finanze.gov.it nell'area "Fiscalità Regionale e locale - IRAP" e il codice XX</p>

Nome Tag XML	Riferimento al modello	Formato	Valori ammessi	Controlli
Importo	IS210002	DatoNP_Type		<p>Controllo bloccante deve essere presente se presente l'elemento IS210001 e non può essere presente se assente l'elemento IS210001.</p> <p>Al fine di applicare l'agevolazione in oggetto, procedere come di seguito descritto. Determinare la somma dei valori dell'elemento IS210002 di tutti i moduli compilati, definita <i>TotaleAgevolabile</i>. Calcolare <i>TotaleImportoAbbattimento</i> in misura pari a <i>TotaleAgevolabile</i> x 0,3.</p> <p>Se <i>TotaleImportoAbbattimento</i> è minore di 26.000, imputare pro quota l'importo minimo di agevolazione pari ad euro 26.000; a tal fine calcolare per ogni rigo IS210 il minore tra IS21002 e (IS210002 / <i>TotaleAgevolabile</i>) x 26.000. Ciascun importo va arrotondato all'unità di euro.</p>
CodiceAliquota	IS211001	DatoAN_Type		<p>Controllo bloccante deve essere presente se presente l'elemento IS211002 o l'elemento IS211003 e può essere presente solo se almeno un elemento di colonna 1 dei rigi da IR1 a IR8 vale 10.</p> <p>L'elemento vale uno dei codici indicati nella tabella delle aliquote regionali previsti per il codice regione 10 pubblicata nel sito internet www.finanze.gov.it nell'area "Fiscalità Regionale e locale - IRAP" e il codice XX</p>
ImportoEuro	IS211002	DatoNP_Type		<p>Controllo bloccante deve essere presente se presente l'elemento IS211001 e assente l'elemento IS211003.</p>
ImportoFranchiSvizzeri	IS211003	DatoNP_Type		<p>Controllo bloccante deve essere presente se presente l'elemento IS211001 e assente l'elemento IS211002.</p>
VersamentiSospesiCovid		Versamenti_Sospesi_Covid_Type		
CodiceRegione	IS231001	Codice_Regione_Type	Vale da 1 a 21	<p>Controllo Bloccante Dato obbligatorio se presente il rigo</p>
Anno	IS231002	DatoDA_Type		<p>Controllo Bloccante Dato obbligatorio se presente il rigo</p>
Numero	IS231003	DatoNP_Type		<p>Controllo Bloccante Dato obbligatorio se presente il rigo</p>
Articolo	IS231004	DatoNP_Type		<p>Controllo Bloccante Dato obbligatorio se presente il rigo</p>
Importo	IS231005	DatoNP_Type		<p>Controllo Bloccante Dato obbligatorio se presente il rigo</p>

5. Controlli campo IS201001

Controllo bloccante

Se è presente un aiuto di stato sul quadro IR è obbligatoria la compilazione della sezione aiuti su IS indicando l'aiuto regionale. Il controllo non si attiva se è presente nel quadro IE la sezione I e sono assenti le sezioni da II a V.

Controllo bloccante

Se IS201000 vale 1 sono ammessi i valori 2, 4, 6, 7 altrimenti quelli indicati nel sito internet www.finanze.gov.it nell'area "Fiscalità Regionale" per le aliquote, le deduzioni, le detrazioni e i crediti d'imposta regionali che costituiscono aiuto di stato previste per la regione indicata in IS201002. È sempre ammesso il valore 999.

Controllo bloccante

Dato obbligatorio se presente il rigo.

Controlli bloccanti

- Se presente l'elemento DeduzioneRedditiRicerca (IP071001 o IC070001 o IE058001 o IK004001) deve essere presente un rigo con IS201001 che assume valore 2 e IS201000 dello stesso rigo che assume valore 1 altrimenti non deve essere presente alcun rigo con IS201001 che assume il valore 2 e IS201000 dello stesso rigo che assume valore 1.
- Se l'elemento CodiceAltraVariazioneDiminuzione (da IP043001 o IC057001 o IE030001) vale 10 deve essere presente un rigo con IS201001 che assume valore 3 e IS201000 dello stesso rigo che assume valore 1 altrimenti non deve essere presente alcun rigo con IS201001 che assume il valore 3 e IS201000 dello stesso rigo che assume valore 1.
- Se presente l'elemento ComponentiDetassatiEventiSismici (IP010001) o l'elemento CodiceAltraVariazioneDiminuzione (da IP043001 o IC057001 o IE030001) vale 12 deve essere presente un rigo con IS201001 che assume valore 4 e IS201000 dello stesso rigo che assume valore 1.
- Se l'elemento CodiceAltraVariazioneDiminuzione (da IP043001 o IC057001 o IE030001) vale 13 deve essere presente un rigo con IS201001 che assume valore 5 e IS201000 dello stesso rigo che assume valore 1 altrimenti non deve essere presente alcun rigo con IS201001 che assume il valore 5 e IS201000 dello stesso rigo che assume valore 1.
- Se presente l'elemento CampioneDItalia (IS210) deve essere presente un rigo con IS201001 che assume valore 6 e IS201000 dello stesso rigo che assume valore 1.
- Se presente l'elemento CampioneDItalia (IS211) deve essere presente un rigo con IS201001 che assume valore 7 e IS201000 dello stesso rigo che assume valore 1.
- Se l'elemento CodiceAltraVariazioneDiminuzione (da IC057001) vale 17 deve essere presente un rigo con IS201001 che assume valore 8 e IS201000 dello stesso rigo che assume valore 1 altrimenti non deve essere presente alcun rigo con IS201001 che assume il valore 8 e IS201000 dello stesso rigo che assume valore 1.
- Se presente l'elemento UtiliFederazioniSportive (IK019002) o l'elemento CodiceAltraVariazioneDiminuzione (da IE30001) vale 18 deve essere presente un rigo con IS201001 che assume valore 9 e IS201000 dello stesso rigo che assume valore 1 altrimenti non deve essere presente alcun rigo con IS201001 che assume valore 9 e IS201000 dello stesso rigo che assume valore 1.

6. TABELLA CAMPI IS201001, IS201026, IS201021 valida nel caso di IS201000 uguale a 1

CODICE AIUTO	TIPOLOGIA COSTI	CODICE COMUNE	SETTORE
2	11, 20		1, 2
3	20		1
4	20	D969	1, 2
5	20		1
6	20	B513	1, 2
7	20	B513	1, 2
8	20		1
9	20		1

Schema [fornituraIra_2023_v1.xsd](#)

schema location: [..\xsd\Ira\2023\fornituraIra_2023_v1.xsd](#)
attributeFormDefault: **unqualified**
elementFormDefault: **qualified**
targetNamespace: **urn:www.agenziaentrate.gov.it:specificheTecniche:sco:ira**

Elements
[Fornitura](#)

schema location: [..\xsd\Ira\2023\intestazioneIra_2023_v1.xsd](#)
attributeFormDefault: **unqualified**
elementFormDefault: **qualified**
targetNamespace: **urn:www.agenziaentrate.gov.it:specificheTecniche:sco:ira**

Elements Complex types
[Intestazione](#) [Intestazione IRAP Type](#)

schema location: [..\xsd\Ira\2023\dichiarazioneIra_2023_v1.xsd](#)
attributeFormDefault: **unqualified**
elementFormDefault: **qualified**
targetNamespace: **urn:www.agenziaentrate.gov.it:specificheTecniche:sco:ira**

Elements Complex types
[ContributiAssicurazioni](#)
[DeduzioniRedditiRicercatori](#)
[Dichiarazione](#)
[RegimeArt27](#)
[ValoreProduzione](#)
[Acconti Versati Type](#)
[Adeguamento Studi Type](#)
[Aiuti Di Stato Type](#)
[Altre Variazioni Aumento IC Type](#)
[Altre Variazioni Aumento Type](#)
[Altre Variazioni Diminuzione Type](#)
[Amministrazioni Att Commerciali Type](#)
[Amministrazioni Att Istituzionali Type](#)
[Amministrazioni Prod Agricoli Type](#)
[Banche Soggetti Finaz Type](#)
[Campione Di Italia Type](#)
[Codici Att Type](#)
[Comp Neg Art5 Art6 Type](#)
[Comp Pos Art5 Art6 Type](#)
[Componenti Negativi Art5 Bis Type](#)
[Componenti Negativi Art5 Type](#)
[Componenti Positivi Art5 Bis Type](#)
[Componenti Positivi Art5 Type](#)
[Credito Ricevuto Type](#)
[Dati Contabili IRAP Type](#)
[Dati Convenzione Usa Type](#)

[Dati Geie Type](#)
[Dati Regione Type](#)
[Dati Sottoscrittore Type](#)
[Dati Zfu Type](#)
[Deduzioni Agricoli IK Type](#)
[Deduzioni Art11 Type](#)
[Deduzioni Commerc IK Type](#)
[Deduzioni Detrazioni Crediti Reg Type](#)
[Deduzioni IC Type](#)
[Deduzioni IK Type](#)
[Deduzioni IP Type](#)
[Deduzioni Istituz IK Type](#)
[Deduzioni Type](#)
[Dichiarazione IRAP Type](#)
[DichiarazioneIntegrativa Type](#)
[DichiarazioneIntegrativaDati Type](#)
[Disall Fusione Scissione Type](#)
[Disallineamenti Type](#)
[Enti Att Non Commerciale Type](#)
[Firma Dichiarazione Type](#)
[Firma Revisore Type](#)
[Frontespizio IRAP Type](#)
[Geie Type](#)
[Impegno A Trasmettere Type](#)
[Imposta Sostitutiva Type](#)
[Imprese Assicurazione Type](#)
[Imprese Industriali Type](#)
[Maggiori Valori Type](#)
[Modulo IK Type](#)
[Modulo IR Type](#)
[Modulo IS Type](#)
[Modulo Type](#)
[Operazioni Straordinarie Type](#)
[Opzione Revoca Type](#)
[Opzioni Type](#)
[Primo Modulo Type](#)
[PrimoModulo IC Type](#)
[PrimoModulo IE Type](#)
[PrimoModulo IK Type](#)
[PrimoModulo IP Type](#)
[PrimoModulo IR Type](#)
[PrimoModulo IS Type](#)
[Produzione Art5 Art6 Type](#)
[Produzione Art5 Bis Type](#)
[Produzione Art5 Type](#)
[Produzione Arti Professioni Type](#)

[Produzione Att Agricola Type](#)
[Produzione Netta IC Type](#)
[Produzione Netta IE Type](#)
[Produzione Netta IP Type](#)
[Produzione Regime Forf Type](#)
[QuadroIC Type](#)
[QuadroIE Type](#)
[QuadroIK Type](#)
[QuadroIP Type](#)
[QuadroIR Type](#)
[QuadroIS Type](#)
[Recupero Ded Extracont Type](#)
[Rideterm Acconto Type](#)
[Ripartizione Base Imp Retrib Type](#)
[Ripartizione Base Imp Type](#)
[Ripartizione Estero Italia Type](#)
[Ripartizione Regionale Retrib Type](#)
[Ripartizione Regionale Type](#)
[Ripartizione Territoriale Type](#)
[RiscattoAlloggiSociali Type](#)
[Soc Regime Forf Type](#)
[Soggetti Diversi Da PF Type](#)
[Soggetti Non Operativi Type](#)
[Territoriale Estero Italia Type](#)
[Tipo Dichiarazione Type](#)
[Totale Componenti Neg IK Type](#)
[Totale Componenti Pos IK Type](#)
[Totale Estero Italia Type](#)
[Totale Geie Type](#)
[Totale Operazioni Type](#)
[Totale Produzione Type](#)
[Ulteriori Comp Pos ISA Type](#)
[Valore Prod Minimo Type](#)
[Valore Type](#)
[Valori Type](#)
[Var Aum Art5 Art6 Type](#)
[Var Dim Art5 Art6 Type](#)
[Variazioni Aumento Art5 Type](#)
[Variazioni Diminuzione Art5 Type](#)
[Variazioni IAS Type](#)
[Variazioni Type](#)
[VersamentiSospesiCovid Type](#)
[Versamento Imposta Funz Type](#)
[Versamento Imposta Type](#)
[Zone Franche Urbane Type](#)

schema location: [..\xsd\common\telematico_v1.xsd](#)
attributeFormDefault: **unqualified**
elementFormDefault: **qualified**
targetNamespace: **www.agenziaentrate.gov.it:specificheTecniche:telent:v1**

Elements Complex types
[Fornitura](#) [Contenuto Type](#)
[Messaggio](#) [Intestazione Type](#)

schema location: [..\xsd\common\fornitura_v4.xsd](#)
attributeFormDefault: **unqualified**
elementFormDefault: **qualified**
targetNamespace: **urn:www.agenziaentrate.gov.it:specificheTecniche:common**

Elements Complex types Simple types
[Documento](#) [Documento Type](#) [Identificativo Type](#)

schema location: [..\xsd\common\datiFiscali_v5.xsd](#)
attributeFormDefault: **unqualified**
elementFormDefault: **qualified**
targetNamespace: **urn:www.agenziaentrate.gov.it:specificheTecniche:sco:common**

Complex types
[Dati Anagrafici Type](#)
[Dati Sottoscrittore Type](#)
[Domicilio EE Type](#)
[Domicilio Fiscale Type](#)
[Domicilio Ita Type](#)
[Firma Revisore Type](#)
[Firma Type](#)
[Frontespizio Type](#)
[Impegno A Trasmettere Type](#)
[Persone Fisiche Type](#)
[Residenza Anagrafica Type](#)
[Residenza Estera Type](#)
[Soggetti Diversi Da PF Type](#)
[Soggetti Non Residenti Type](#)
[Soggetto Fiscale Type](#)
[Tipo Dichiarazione Type](#)
[Visto Conformita Type](#)

schema location: [..\xsd\ira\2023\typesIra_2023_v1.xsd](#)
attributeFormDefault: **unqualified**
elementFormDefault: **qualified**
targetNamespace: **urn:www.agenziaentrate.gov.it:specificheTecniche:sco:ira**

Simple types
[Anno Operazione Type](#)

[Codice Deduzione Type](#)
[Codice Detrazione Type](#)
[Codice Identificativo Type](#)
[Codice Zfu Type](#)
[Dichiarazione Redditi Type](#)
[Eventi Ecc Type](#)
[Tipo Operazione Type](#)

schema location: [../xsd/common/types/Dati_v4.xsd](#)
attributeFormDefault: **unqualified**
elementFormDefault: **qualified**
targetNamespace: **urn:www.agenziaentrate.gov.it:specificheTecniche:common**

Simple types

[DatoAN Type](#)
[DatoCB12 Type](#)
[DatoCB Type](#)
[DatoCF Type](#)
[DatoCN Type](#)
[DatoCP Type](#)
[DatoD6 Type](#)
[DatoDA Type](#)
[DatoDN Type](#)
[DatoDT Type](#)
[DatoEM Type](#)
[DatoGA Type](#)
[DatoN1 Type](#)
[DatoNP Type](#)
[DatoNU Type](#)
[DatoPC Type](#)
[DatoPI Type](#)
[DatoQU Type](#)
[DatoTL Type](#)
[DatoVP Type](#)

schema location: [../xsd/common/types/Fiscali_v5.xsd](#)
attributeFormDefault: **unqualified**
elementFormDefault: **qualified**
targetNamespace: **urn:www.agenziaentrate.gov.it:specificheTecniche:sco:common**

Simple types

[Casella Quadro Type](#)
[Codice Carica Type](#)
[Codice Regione Type](#)
[Natura Giuridica Type](#)
[Sesso Type](#)
[Situazione Type](#)
[Stato Type](#)

schema location: [../xsd/common/type/Eventi_v4.xsd](#)
attributeFormDefault: **unqualified**
elementFormDefault: **qualified**
targetNamespace: **urn:www.agenziaentrate.gov.it:specificheTecniche:sco:common**

Simple types

[Eventi Ecc Type](#)

schema location: [../xsd/common/types/Province_v4.xsd](#)
attributeFormDefault: **unqualified**
elementFormDefault: **qualified**
targetNamespace: **urn:www.agenziaentrate.gov.it:specificheTecniche:common**

Simple types

[Estero](#)

[PE Type](#)

[PN Type](#)

[PR Type](#)

[ProvinceCroate](#)

[ProvincieItaliane](#)

[ProvincieSoppresse](#)

element Fornitura

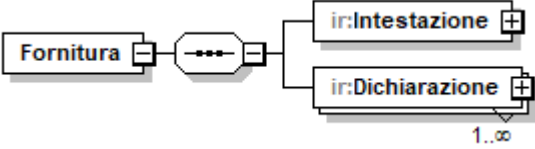
diagram	
namespace	urn:www.agenziaentrate.gov.it:specificheTecniche:sco:ira
substitution group	tm:Fornitura
properties	content complex
children	ir:Intestazione ir:Dichiarazione
source	<pre><xs:element name="Fornitura" substitutionGroup="tm:Fornitura"> <xs:complexType> <xs:sequence> <xs:element name="Intestazione" type="ir:Intestazione_IRAP_Type"/> <xs:element name="Dichiarazione" type="ir:Dichiarazione_IRAP_Type" maxOccurs="unbounded"/> </xs:sequence> </xs:complexType> </xs:element></pre>

element Fornitura/Intestazione

diagram	
namespace	urn:www.agenziaentrate.gov.it:specificheTecniche:sco:ira
type	ir:Intestazione IRAP Type
properties	content complex
children	ir:TipoFornitore ir:SpazioUtente
source	<code><xs:element name="Intestazione" type="ir:Intestazione_IRAP_Type"/></code>

element Fornitura/Dichiarazione

diagram													
namespace	urn:www.agenziaentrate.gov.it:specificheTecniche:sco:ira												
type	ir:Dichiarazione IRAP Type												
properties	minOcc 1 maxOcc unbounded content complex												
children	ir:Frontespizio ir:DatiContabili												
attributes	<table border="1"> <thead> <tr> <th>Name</th> <th>Type</th> <th>Use</th> <th>Default</th> <th>Fixed</th> <th>Annotation</th> </tr> </thead> <tbody> <tr> <td>identificativo</td> <td>Identificativo Type</td> <td>required</td> <td></td> <td></td> <td></td> </tr> </tbody> </table>	Name	Type	Use	Default	Fixed	Annotation	identificativo	Identificativo Type	required			
Name	Type	Use	Default	Fixed	Annotation								
identificativo	Identificativo Type	required											
source	<code><xs:element name="Dichiarazione" type="ir:Dichiarazione_IRAP_Type" maxOccurs="unbounded"/></code>												

element Intestazione

diagram	
---------	--

namespace	urn:www.agenziaentrare.gov.it:specificheTecniche:sco:ira
type	ir:Intestazione IRAP_Type
properties	content complex
children	ir:TipoFornitore ir:SpazioUtente
source	<code><xs:element name="Intestazione" type="ir:Intestazione_IRAP_Type"/></code>

complexType Intestazione_IRAP_Type

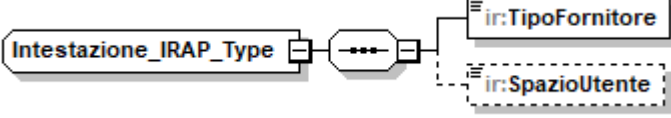
diagram	
namespace	urn:www.agenziaentrare.gov.it:specificheTecniche:sco:ira
children	ir:TipoFornitore ir:SpazioUtente
used by	elements Intestazione Fornitura/Intestazione
source	<pre><xs:complexType name="Intestazione_IRAP_Type"> <xs:sequence> <xs:element name="TipoFornitore"> <xs:simpleType> <xs:restriction base="cm:DatoAN_Type"> <xs:enumeration value="1"/> <xs:enumeration value="10"/> <xs:enumeration value="13"/> </xs:restriction> </xs:simpleType> </xs:element> <xs:element name="SpazioUtente" type="cm:DatoAN_Type" minOccurs="0"/> </xs:sequence> </xs:complexType></pre>

element Intestazione_IRAP_Type/TipoFornitore

diagram																
namespace	urn:www.agenziaentrare.gov.it:specificheTecniche:sco:ira															
type	restriction of DatoAN_Type															
properties	content simple															
facets	<table border="1"> <thead> <tr> <th>Kind</th> <th>Value</th> <th>Annotation</th> </tr> </thead> <tbody> <tr> <td>pattern</td> <td><code>(([0-9A-Z-]) &quot;){1}([0-9A-Z&amp;:] ' - . . ° °\^\(\ \)\À É É Ò Ù Û &quot; \ \ /+)*</code></td> <td></td> </tr> <tr> <td>enumeration</td> <td>1</td> <td></td> </tr> <tr> <td>enumeration</td> <td>10</td> <td></td> </tr> <tr> <td>enumeration</td> <td>13</td> <td></td> </tr> </tbody> </table>	Kind	Value	Annotation	pattern	<code>(([0-9A-Z-]) &quot;){1}([0-9A-Z&amp;:] ' - . . ° °\^\(\ \)\À É É Ò Ù Û &quot; \ \ /+)*</code>		enumeration	1		enumeration	10		enumeration	13	
Kind	Value	Annotation														
pattern	<code>(([0-9A-Z-]) &quot;){1}([0-9A-Z&amp;:] ' - . . ° °\^\(\ \)\À É É Ò Ù Û &quot; \ \ /+)*</code>															
enumeration	1															
enumeration	10															
enumeration	13															
source	<pre><xs:element name="TipoFornitore"> <xs:simpleType> <xs:restriction base="cm:DatoAN_Type"></pre>															

	<pre> <xs:enumeration value="1"/> <xs:enumeration value="10"/> <xs:enumeration value="13"/> </xs:restriction> </xs:simpleType> </xs:element> </pre>
--	---

element **Intestazione_IRAP_Type/SpazioUtente**

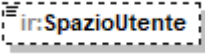
diagram							
namespace	urn:www.agenziaentrate.gov.it:specificheTecniche:sco:ira						
type	DatoAN_Type						
properties	minOcc 0 maxOcc 1 content simple						
facets	<table border="0"> <tr> <td>Kind</td> <td>Value</td> <td>Annotation</td> </tr> <tr> <td>pattern</td> <td>(([0-9A-Z\-\]]&quot;){1}([0-9A-Z&amp;] '\-\. , ! ° ^\(\) À È É Ì Ò Ù Ü &quot; \ \\ !+)*</td> <td></td> </tr> </table>	Kind	Value	Annotation	pattern	(([0-9A-Z\-\]]"){1}([0-9A-Z&] '\-\. , ! ° ^\(\) À È É Ì Ò Ù Ü " \ \\ !+)*	
Kind	Value	Annotation					
pattern	(([0-9A-Z\-\]]"){1}([0-9A-Z&] '\-\. , ! ° ^\(\) À È É Ì Ò Ù Ü " \ \\ !+)*						
source	<pre><xs:element name="SpazioUtente" type="cm:DatoAN_Type" minOccurs="0"/></pre>						

element **ContributiAssicurazioni**

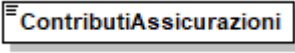
diagram							
namespace	urn:www.agenziaentrate.gov.it:specificheTecniche:sco:ira						
type	DatoNP_Type						
properties	content simple						
used by	complexTypes Deduzioni Agricoli IK Type Deduzioni Commerc IK Type						
facets	<table border="0"> <tr> <td>Kind</td> <td>Value</td> <td>Annotation</td> </tr> <tr> <td>pattern</td> <td>[1-9]{1}[0-9]*</td> <td></td> </tr> </table>	Kind	Value	Annotation	pattern	[1-9]{1}[0-9]*	
Kind	Value	Annotation					
pattern	[1-9]{1}[0-9]*						
source	<pre><xs:element name="ContributiAssicurazioni" type="cm:DatoNP_Type"/></pre>						

element **DeduzioniRedditiRicerca**

diagram							
namespace	urn:www.agenziaentrate.gov.it:specificheTecniche:sco:ira						
type	DatoNP_Type						
properties	content simple						
used by	complexTypes Deduzioni Commerc IK Type Deduzioni Istituz IK Type						
facets	<table border="0"> <tr> <td>Kind</td> <td>Value</td> <td>Annotation</td> </tr> <tr> <td>pattern</td> <td>[1-9]{1}[0-9]*</td> <td></td> </tr> </table>	Kind	Value	Annotation	pattern	[1-9]{1}[0-9]*	
Kind	Value	Annotation					
pattern	[1-9]{1}[0-9]*						
source	<pre><xs:element name="DeduzioniRedditiRicerca" type="cm:DatoNP_Type"/></pre>						

element Dichiarazione

diagram													
namespace	urn:www.agenziaentrate.gov.it:specificheTecniche:sco:ira												
type	ir:Dichiarazione IRAP Type												
properties	content complex												
children	ir:Frontespizio ir:DatiContabili												
attributes	<table border="1"> <thead> <tr> <th>Name</th> <th>Type</th> <th>Use</th> <th>Default</th> <th>Fixed</th> <th>Annotation</th> </tr> </thead> <tbody> <tr> <td>identificativo</td> <td>Identificativo Type</td> <td>required</td> <td></td> <td></td> <td></td> </tr> </tbody> </table>	Name	Type	Use	Default	Fixed	Annotation	identificativo	Identificativo Type	required			
Name	Type	Use	Default	Fixed	Annotation								
identificativo	Identificativo Type	required											
source	<code><xs:element name="Dichiarazione" type="ir:Dichiarazione_IRAP_Type"/></code>												

element RegimeArt27

diagram							
namespace	urn:www.agenziaentrate.gov.it:specificheTecniche:sco:ira						
type	DatoNP Type						
properties	content simple						
facets	<table border="1"> <thead> <tr> <th>Kind</th> <th>Value</th> <th>Annotation</th> </tr> </thead> <tbody> <tr> <td>pattern</td> <td>[1-9]{1}[0-9]*</td> <td></td> </tr> </tbody> </table>	Kind	Value	Annotation	pattern	[1-9]{1}[0-9]*	
Kind	Value	Annotation					
pattern	[1-9]{1}[0-9]*						
source	<code><xs:element name="RegimeArt27" type="cm:DatoNP_Type"/></code>						

element ValoreProduzione

diagram										
namespace	urn:www.agenziaentrate.gov.it:specificheTecniche:sco:ira									
type	DatoNU Type									
properties	content simple									
used by	<table border="1"> <thead> <tr> <th>complexTypees</th> </tr> </thead> <tbody> <tr> <td> Produzione Art5 Art6 Type Produzione Art5 Bis Type Produzione Art5 Type Produzione Arti Professioni Type Produzione Att Agricola Type Produzione Regime Forf Type </td> </tr> </tbody> </table>	complexTypees	Produzione Art5 Art6 Type Produzione Art5 Bis Type Produzione Art5 Type Produzione Arti Professioni Type Produzione Att Agricola Type Produzione Regime Forf Type							
complexTypees										
Produzione Art5 Art6 Type Produzione Art5 Bis Type Produzione Art5 Type Produzione Arti Professioni Type Produzione Att Agricola Type Produzione Regime Forf Type										
facets	<table border="1"> <thead> <tr> <th>Kind</th> <th>Value</th> <th>Annotation</th> </tr> </thead> <tbody> <tr> <td>maxLength</td> <td>16</td> <td></td> </tr> <tr> <td>pattern</td> <td>(\-[1-9] [1-9])[0-9]*</td> <td></td> </tr> </tbody> </table>	Kind	Value	Annotation	maxLength	16		pattern	(\-[1-9] [1-9])[0-9]*	
Kind	Value	Annotation								
maxLength	16									
pattern	(\-[1-9] [1-9])[0-9]*									

source	<code><xs:element name="ValoreProduzione" type="cm:DatoNU_Type"/></code>
--------	--

complexType **Acconti_Versati_Type**

diagram	
namespace	urn:www.agenziaentrate.gov.it:specificheTecniche:sco:ira
children	ir:CreditoRiversato ir:Importo
used by	elements Modulo_IR_Type/VersamentoImposta/AccontiVersati_Versamento_Imposta_Type/AccontiVersati_Versamento_Imposta_Funz_Type/AccontiVersati
source	<pre><xs:complexType name="Acconti_Versati_Type"> <xs:sequence> <xs:element name="CreditoRiversato" type="cm:DatoNP_Type" minOccurs="0"/> <xs:element name="Importo" type="cm:DatoNP_Type"/> </xs:sequence> </xs:complexType></pre>

element **Acconti_Versati_Type/CreditoRiversato**

diagram	
namespace	urn:www.agenziaentrate.gov.it:specificheTecniche:sco:ira
type	DatoNP_Type
properties	minOcc 0 maxOcc 1 content simple
facets	Kind Value Annotation pattern [1-9]{1}[0-9]*
source	<code><xs:element name="CreditoRiversato" type="cm:DatoNP_Type" minOccurs="0"/></code>

element **Acconti_Versati_Type/Importo**

diagram	
namespace	urn:www.agenziaentrate.gov.it:specificheTecniche:sco:ira
type	DatoNP_Type
properties	content simple
facets	Kind Value Annotation pattern [1-9]{1}[0-9]*
source	<code><xs:element name="Importo" type="cm:DatoNP_Type"/></code>

complexType **Adeguamento_Studi_Type**

diagram	
namespace	urn:www.agenziaentrate.gov.it:specificheTecniche:sco:ira
children	ir:MaggioriCompensi
source	<pre><xs:complexType name="Adeguamento_Studi_Type"> <xs:sequence> <xs:element name="MaggioriCompensi" type="cm:DatoNP_Type" minOccurs="0"/> </xs:sequence> </xs:complexType></pre>

element **Adeguamento_Studi_Type/MaggioriCompensi**

diagram							
namespace	urn:www.agenziaentrate.gov.it:specificheTecniche:sco:ira						
type	DatoNP_Type						
properties	minOcc 0 maxOcc 1 content simple						
facets	<table border="0"> <tr> <td>Kind</td> <td>Value</td> <td>Annotation</td> </tr> <tr> <td>pattern</td> <td>[1-9]{1}[0-9]*</td> <td></td> </tr> </table>	Kind	Value	Annotation	pattern	[1-9]{1}[0-9]*	
Kind	Value	Annotation					
pattern	[1-9]{1}[0-9]*						
source	<pre><xs:element name="MaggioriCompensi" type="cm:DatoNP_Type" minOccurs="0"/></pre>						

complexType **Aiuti_Di_Stato_Type**

diagram

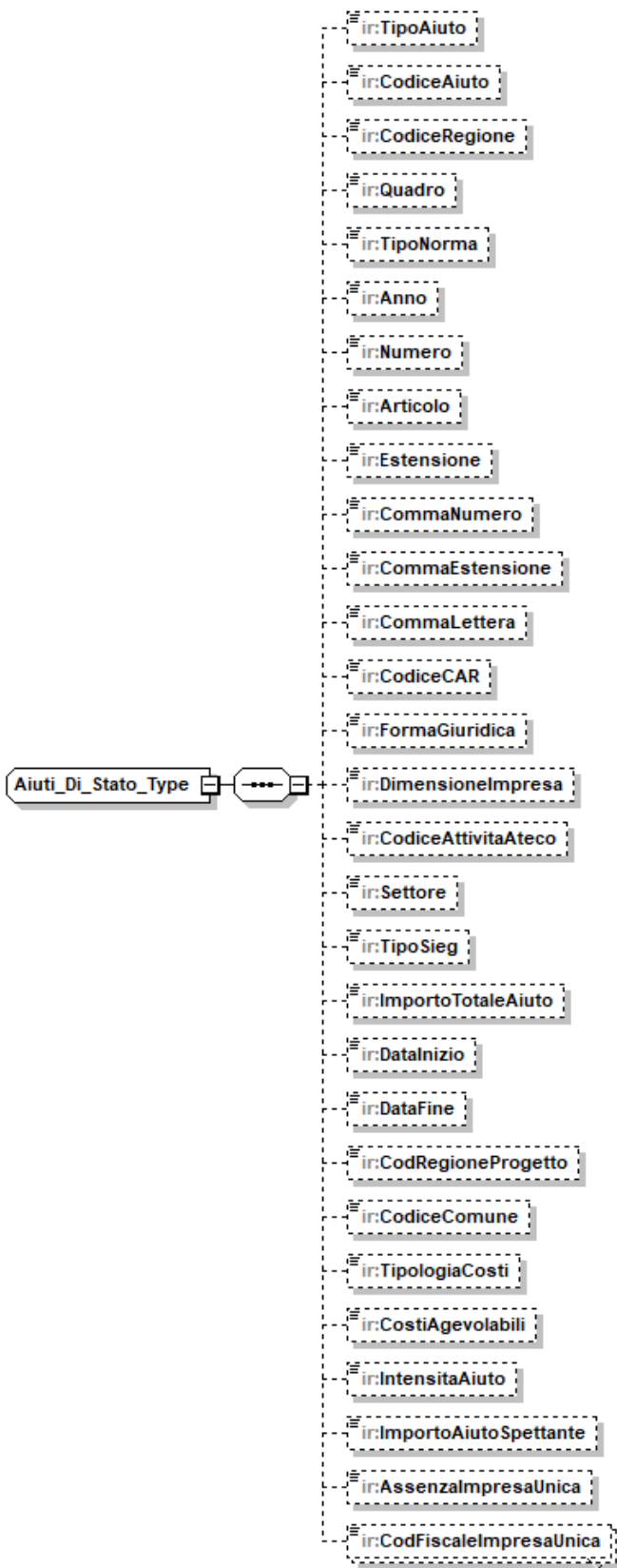

namespace	urn:www.agenziaentrate.gov.it:specificheTecniche:sco:ira
children	ir:TipoAiuto ir:CodiceAiuto ir:CodiceRegione ir:Quadro ir:TipoNorma ir:Anno ir:Numero ir:Articolo ir:Estensione ir:CommaNumero ir:CommaEstensione ir:CommaLettera ir:CodiceCAR ir:FormaGiuridica ir:DimensioneImpresa ir:CodiceAttivitaAteco ir:Settore ir:TipoSieg ir:ImportoTotaleAiuto ir:DataInizio ir:DataFine ir:CodRegioneProgetto ir:CodiceComune ir:TipologiaCosti ir:CostiAgevolabili ir:IntensitaAiuto ir:ImportoAiutoSpettante ir:AssenzaImpresaUnica ir:CodFiscaleImpresaUnica
used by	elements PrimoModulo IS Type/AiutiDiStato Modulo IS Type/AiutiDiStato
source	<pre> <xs:complexType name="Aiuti_Di_Stato_Type"> <xs:sequence> <xs:element name="TipoAiuto" minOccurs="0"> <xs:simpleType> <xs:restriction base="cm:DatoNP_Type"> <xs:enumeration value="1"/> <xs:enumeration value="2"/> <xs:enumeration value="3"/> <xs:enumeration value="4"/> <xs:enumeration value="5"/> </xs:restriction> </xs:simpleType> </xs:element> <xs:element name="CodiceAiuto" type="cm:DatoNP_Type" minOccurs="0"/> <xs:element name="CodiceRegione" type="sc:Codice_Regione_Type" minOccurs="0"/> <xs:element name="Quadro" minOccurs="0"> <xs:simpleType> <xs:restriction base="cm:DatoAN_Type"> <xs:enumeration value="IP"/> <xs:enumeration value="IC"/> <xs:enumeration value="IE"/> <xs:enumeration value="IR"/> <xs:enumeration value="IK"/> <xs:enumeration value="IS"/> </xs:restriction> </xs:simpleType> </xs:element> <xs:element name="TipoNorma" minOccurs="0"> <xs:simpleType> <xs:restriction base="cm:DatoNP_Type"> <xs:enumeration value="1"/> <xs:enumeration value="2"/> <xs:enumeration value="3"/> <xs:enumeration value="4"/> <xs:enumeration value="5"/> <xs:enumeration value="6"/> <xs:enumeration value="7"/> <xs:enumeration value="8"/> <xs:enumeration value="9"/> <xs:enumeration value="10"/> <xs:enumeration value="11"/> </xs:restriction> </xs:simpleType> </xs:element> <xs:element name="Anno" type="cm:DatoDA_Type" minOccurs="0"/> <xs:element name="Numero" type="cm:DatoNP_Type" minOccurs="0"/> </pre>

```
<xs:element name="Articolo" type="cm:DatoNP_Type" minOccurs="0"/>
<xs:element name="Estensione" type="cm:DatoAN_Type" minOccurs="0"/>
<xs:element name="CommaNumero" type="cm:DatoNP_Type" minOccurs="0"/>
<xs:element name="CommaEstensione" type="cm:DatoAN_Type" minOccurs="0"/>
<xs:element name="CommaLettera" type="cm:DatoAN_Type" minOccurs="0"/>
<xs:element name="CodiceCAR" type="cm:DatoNP_Type" minOccurs="0"/>
<xs:element name="FormaGiuridica" type="cm:DatoAN_Type" minOccurs="0"/>
<xs:element name="DimensioneImpresa" minOccurs="0">
  <xs:simpleType>
    <xs:restriction base="cm:DatoNP_Type">
      <xs:enumeration value="1"/>
      <xs:enumeration value="2"/>
      <xs:enumeration value="3"/>
      <xs:enumeration value="4"/>
      <xs:enumeration value="5"/>
    </xs:restriction>
  </xs:simpleType>
</xs:element>
<xs:element name="CodiceAttivitaAteco" type="cm:DatoAN_Type" minOccurs="0"/>
<xs:element name="Settore" minOccurs="0">
  <xs:simpleType>
    <xs:restriction base="cm:DatoNP_Type">
      <xs:enumeration value="1"/>
      <xs:enumeration value="2"/>
      <xs:enumeration value="3"/>
      <xs:enumeration value="4"/>
      <xs:enumeration value="5"/>
    </xs:restriction>
  </xs:simpleType>
</xs:element>
<xs:element name="TipoSieg" minOccurs="0">
  <xs:simpleType>
    <xs:restriction base="cm:DatoNP_Type">
      <xs:enumeration value="1"/>
      <xs:enumeration value="2"/>
      <xs:enumeration value="3"/>
      <xs:enumeration value="4"/>
      <xs:enumeration value="5"/>
      <xs:enumeration value="6"/>
      <xs:enumeration value="7"/>
      <xs:enumeration value="8"/>
      <xs:enumeration value="9"/>
      <xs:enumeration value="10"/>
      <xs:enumeration value="11"/>
      <xs:enumeration value="12"/>
      <xs:enumeration value="13"/>
    </xs:restriction>
  </xs:simpleType>
</xs:element>
<xs:element name="ImportoTotaleAiuto" type="cm:DatoNP_Type" minOccurs="0"/>
<xs:element name="DataInizio" type="cm:DatoDT_Type" minOccurs="0"/>
<xs:element name="DataFine" type="cm:DatoDN_Type" minOccurs="0"/>
<xs:element name="CodRegioneProgetto" type="sc:Codice_Regione_Type"
minOccurs="0"/>
<xs:element name="CodiceComune" type="cm:DatoAN_Type" minOccurs="0"/>
```

```

<xs:element name="TipologiaCosti" minOccurs="0">
  <xs:simpleType>
    <xs:restriction base="cm:DatoNP_Type">
      <xs:enumeration value="1"/>
      <xs:enumeration value="2"/>
      <xs:enumeration value="3"/>
      <xs:enumeration value="4"/>
      <xs:enumeration value="5"/>
      <xs:enumeration value="6"/>
      <xs:enumeration value="7"/>
      <xs:enumeration value="8"/>
      <xs:enumeration value="9"/>
      <xs:enumeration value="10"/>
      <xs:enumeration value="11"/>
      <xs:enumeration value="12"/>
      <xs:enumeration value="13"/>
      <xs:enumeration value="14"/>
      <xs:enumeration value="15"/>
      <xs:enumeration value="16"/>
      <xs:enumeration value="17"/>
      <xs:enumeration value="18"/>
      <xs:enumeration value="19"/>
      <xs:enumeration value="20"/>
      <xs:enumeration value="31"/>
    </xs:restriction>
  </xs:simpleType>
</xs:element>
<xs:element name="CostiAgevolabili" type="cm:DatoNP_Type" minOccurs="0"/>
<xs:element name="IntensitaAiuto" type="cm:DatoPC_Type" minOccurs="0"/>
<xs:element name="ImportoAiutoSpettante" type="cm:DatoNP_Type"
minOccurs="0"/>
<xs:element name="AssenzaImpresaUnica" type="cm:DatoCB_Type" minOccurs="0"/>
<xs:element name="CodFiscaleImpresaUnica" type="cm:DatoCN_Type" minOccurs="0"
maxOccurs="6"/>
</xs:sequence>
</xs:complexType>

```

element **Aiuti Di Stato_Type/TipoAiuto**

diagram																			
namespace	urn:www.agenziaentrate.gov.it:specificheTecniche:sco:ira																		
type	restriction of DatoNP_Type																		
properties	minOcc 0 maxOcc 1 content simple																		
facets	<table border="0"> <thead> <tr> <th>Kind</th> <th>Value</th> <th>Annotation</th> </tr> </thead> <tbody> <tr> <td>pattern</td> <td>[1-9]{1}[0-9]*</td> <td></td> </tr> <tr> <td>enumeration</td> <td>1</td> <td></td> </tr> <tr> <td>enumeration</td> <td>2</td> <td></td> </tr> <tr> <td>enumeration</td> <td>3</td> <td></td> </tr> <tr> <td>enumeration</td> <td>4</td> <td></td> </tr> </tbody> </table>	Kind	Value	Annotation	pattern	[1-9]{1}[0-9]*		enumeration	1		enumeration	2		enumeration	3		enumeration	4	
Kind	Value	Annotation																	
pattern	[1-9]{1}[0-9]*																		
enumeration	1																		
enumeration	2																		
enumeration	3																		
enumeration	4																		

	enumeration 5
source	<pre> <xs:element name="TipoAiuto" minOccurs="0"> <xs:simpleType> <xs:restriction base="cm:DatoNP_Type"> <xs:enumeration value="1"/> <xs:enumeration value="2"/> <xs:enumeration value="3"/> <xs:enumeration value="4"/> <xs:enumeration value="5"/> </xs:restriction> </xs:simpleType> </xs:element> </pre>

element Aiuti Di Stato_Type/CodiceAiuto

diagram							
namespace	urn:www.agenziaentrate.gov.it:specificheTecniche:sco:ira						
type	DatoNP_Type						
properties	minOcc 0 maxOcc 1 content simple						
facets	<table border="0"> <thead> <tr> <th>Kind</th> <th>Value</th> <th>Annotation</th> </tr> </thead> <tbody> <tr> <td>pattern</td> <td>[1-9]{1}[0-9]*</td> <td></td> </tr> </tbody> </table>	Kind	Value	Annotation	pattern	[1-9]{1}[0-9]*	
Kind	Value	Annotation					
pattern	[1-9]{1}[0-9]*						
source	<pre><xs:element name="CodiceAiuto" type="cm:DatoNP_Type" minOccurs="0"/></pre>						

element Aiuti Di Stato_Type/CodiceRegione

diagram																																								
namespace	urn:www.agenziaentrate.gov.it:specificheTecniche:sco:ira																																							
type	Codice Regione Type																																							
properties	minOcc 0 maxOcc 1 content simple																																							
facets	<table border="0"> <thead> <tr> <th>Kind</th> <th>Value</th> <th>Annotation</th> </tr> </thead> <tbody> <tr> <td>pattern</td> <td>([0-9A-Z\-\&quot;]{1}){1}([0-9A-Z&amp;:] ' \- \., / ° ^\(\) À È É Ì Ò Ù Ü &quot; \ \ +)*</td> <td></td> </tr> <tr> <td>enumeration</td> <td>1</td> <td></td> </tr> <tr> <td>enumeration</td> <td>2</td> <td></td> </tr> <tr> <td>enumeration</td> <td>3</td> <td></td> </tr> <tr> <td>enumeration</td> <td>4</td> <td></td> </tr> <tr> <td>enumeration</td> <td>5</td> <td></td> </tr> <tr> <td>enumeration</td> <td>6</td> <td></td> </tr> <tr> <td>enumeration</td> <td>7</td> <td></td> </tr> <tr> <td>enumeration</td> <td>8</td> <td></td> </tr> <tr> <td>enumeration</td> <td>9</td> <td></td> </tr> <tr> <td>enumeration</td> <td>10</td> <td></td> </tr> <tr> <td>enumeration</td> <td>11</td> <td></td> </tr> </tbody> </table>	Kind	Value	Annotation	pattern	([0-9A-Z\-\"]{1}){1}([0-9A-Z&:] ' \- \., / ° ^\(\) À È É Ì Ò Ù Ü " \ \ +)*		enumeration	1		enumeration	2		enumeration	3		enumeration	4		enumeration	5		enumeration	6		enumeration	7		enumeration	8		enumeration	9		enumeration	10		enumeration	11	
Kind	Value	Annotation																																						
pattern	([0-9A-Z\-\"]{1}){1}([0-9A-Z&:] ' \- \., / ° ^\(\) À È É Ì Ò Ù Ü " \ \ +)*																																							
enumeration	1																																							
enumeration	2																																							
enumeration	3																																							
enumeration	4																																							
enumeration	5																																							
enumeration	6																																							
enumeration	7																																							
enumeration	8																																							
enumeration	9																																							
enumeration	10																																							
enumeration	11																																							

	enumeration 12
	enumeration 13
	enumeration 14
	enumeration 15
	enumeration 16
	enumeration 17
	enumeration 18
	enumeration 19
	enumeration 20
	enumeration 21
source	<code><xs:element name="CodiceRegione" type="sc:Codice_Regione_Type" minOccurs="0"/></code>

element Aiuti_Di_Stato_Type/Quadro

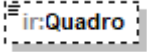
diagram																									
namespace	urn:www.agenziaentrate.gov.it:specificheTecniche:sco:ira																								
type	restriction of DatoAN_Type																								
properties	minOcc 0 maxOcc 1 content simple																								
facets	<table border="0"> <tr> <td>Kind</td> <td>Value</td> <td>Annotation</td> </tr> <tr> <td>pattern</td> <td> $([0-9A-Z-] &quot;){1}([0-9A-Z&amp;#92; ' \- \.\. / ^ \^ \(\) \À \É \È \ Ò Ù Ü &quot; \ \ \+)*$ </td> <td></td> </tr> <tr> <td>enumeration</td> <td>IP</td> <td></td> </tr> <tr> <td>enumeration</td> <td>IC</td> <td></td> </tr> <tr> <td>enumeration</td> <td>IE</td> <td></td> </tr> <tr> <td>enumeration</td> <td>IR</td> <td></td> </tr> <tr> <td>enumeration</td> <td>IK</td> <td></td> </tr> <tr> <td>enumeration</td> <td>IS</td> <td></td> </tr> </table>	Kind	Value	Annotation	pattern	$([0-9A-Z-] "){1}([0-9A-Z&#92; ' \- \.\. / ^ \^ \(\) \À \É \È \ Ò Ù Ü " \ \ \+)*$		enumeration	IP		enumeration	IC		enumeration	IE		enumeration	IR		enumeration	IK		enumeration	IS	
Kind	Value	Annotation																							
pattern	$([0-9A-Z-] "){1}([0-9A-Z&#92; ' \- \.\. / ^ \^ \(\) \À \É \È \ Ò Ù Ü " \ \ \+)*$																								
enumeration	IP																								
enumeration	IC																								
enumeration	IE																								
enumeration	IR																								
enumeration	IK																								
enumeration	IS																								
source	<pre> <xs:element name="Quadro" minOccurs="0"> <xs:simpleType> <xs:restriction base="cm:DatoAN_Type"> <xs:enumeration value="IP"/> <xs:enumeration value="IC"/> <xs:enumeration value="IE"/> <xs:enumeration value="IR"/> <xs:enumeration value="IK"/> <xs:enumeration value="IS"/> </xs:restriction> </xs:simpleType> </xs:element> </pre>																								

element Aiuti_Di_Stato_Type/TipoNorma

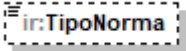
diagram	
namespace	urn:www.agenziaentrate.gov.it:specificheTecniche:sco:ira

type	restriction of DatoNP_Type																																							
properties	minOcc 0 maxOcc 1 content simple																																							
facets	<table border="0"> <thead> <tr> <th>Kind</th> <th>Value</th> <th>Annotation</th> </tr> </thead> <tbody> <tr> <td>pattern</td> <td>[1-9]{1}[0-9]*</td> <td></td> </tr> <tr> <td>enumeration</td> <td>1</td> <td></td> </tr> <tr> <td>enumeration</td> <td>2</td> <td></td> </tr> <tr> <td>enumeration</td> <td>3</td> <td></td> </tr> <tr> <td>enumeration</td> <td>4</td> <td></td> </tr> <tr> <td>enumeration</td> <td>5</td> <td></td> </tr> <tr> <td>enumeration</td> <td>6</td> <td></td> </tr> <tr> <td>enumeration</td> <td>7</td> <td></td> </tr> <tr> <td>enumeration</td> <td>8</td> <td></td> </tr> <tr> <td>enumeration</td> <td>9</td> <td></td> </tr> <tr> <td>enumeration</td> <td>10</td> <td></td> </tr> <tr> <td>enumeration</td> <td>11</td> <td></td> </tr> </tbody> </table>	Kind	Value	Annotation	pattern	[1-9]{1}[0-9]*		enumeration	1		enumeration	2		enumeration	3		enumeration	4		enumeration	5		enumeration	6		enumeration	7		enumeration	8		enumeration	9		enumeration	10		enumeration	11	
Kind	Value	Annotation																																						
pattern	[1-9]{1}[0-9]*																																							
enumeration	1																																							
enumeration	2																																							
enumeration	3																																							
enumeration	4																																							
enumeration	5																																							
enumeration	6																																							
enumeration	7																																							
enumeration	8																																							
enumeration	9																																							
enumeration	10																																							
enumeration	11																																							
source	<pre> <xs:element name="TipoNorma" minOccurs="0"> <xs:simpleType> <xs:restriction base="cm:DatoNP_Type"> <xs:enumeration value="1"/> <xs:enumeration value="2"/> <xs:enumeration value="3"/> <xs:enumeration value="4"/> <xs:enumeration value="5"/> <xs:enumeration value="6"/> <xs:enumeration value="7"/> <xs:enumeration value="8"/> <xs:enumeration value="9"/> <xs:enumeration value="10"/> <xs:enumeration value="11"/> </xs:restriction> </xs:simpleType> </xs:element> </pre>																																							

element [Aiuti Di Stato_Type/Anno](#)

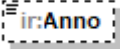
diagram										
namespace	urn:www.agenziaentrate.gov.it:specificheTecniche:sco:ira									
type	DatoDA_Type									
properties	minOcc 0 maxOcc 1 content simple									
facets	<table border="0"> <thead> <tr> <th>Kind</th> <th>Value</th> <th>Annotation</th> </tr> </thead> <tbody> <tr> <td>length</td> <td>4</td> <td></td> </tr> <tr> <td>pattern</td> <td>(18 19 20)[0-9]{2}</td> <td></td> </tr> </tbody> </table>	Kind	Value	Annotation	length	4		pattern	(18 19 20)[0-9]{2}	
Kind	Value	Annotation								
length	4									
pattern	(18 19 20)[0-9]{2}									
source	<pre><xs:element name="Anno" type="cm:DatoDA_Type" minOccurs="0"/></pre>									

element Aiuti_Di_Stato_Type/Numero

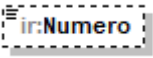
diagram	
namespace	urn:www.agenziaentrate.gov.it:specificheTecniche:sco:ira
type	DatoNP_Type
properties	minOcc 0 maxOcc 1 content simple
facets	Kind Value Annotation pattern [1-9]{1}[0-9]*
source	<code><xs:element name="Numero" type="cm:DatoNP_Type" minOccurs="0"/></code>

element Aiuti_Di_Stato_Type/Articolo

diagram	
namespace	urn:www.agenziaentrate.gov.it:specificheTecniche:sco:ira
type	DatoNP_Type
properties	minOcc 0 maxOcc 1 content simple
facets	Kind Value Annotation pattern [1-9]{1}[0-9]*
source	<code><xs:element name="Articolo" type="cm:DatoNP_Type" minOccurs="0"/></code>

element Aiuti_Di_Stato_Type/Estensione

diagram	
namespace	urn:www.agenziaentrate.gov.it:specificheTecniche:sco:ira
type	DatoAN_Type
properties	minOcc 0 maxOcc 1 content simple
facets	Kind Value Annotation pattern ([0-9A-Z\-\]]"){1}([0-9A-Z&:] \\-\\. . ° °\\°\\(\\)À È É Ì Ò Ù Û " \\ \\ \\+)*
source	<code><xs:element name="Estensione" type="cm:DatoAN_Type" minOccurs="0"/></code>

element Aiuti_Di_Stato_Type/CommaNumero

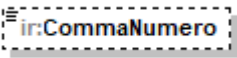
diagram	
namespace	urn:www.agenziaentrate.gov.it:specificheTecniche:sco:ira
type	DatoNP_Type

element Aiuti_Di_Stato_Type/FormaGiuridica

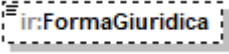
diagram	
namespace	urn:www.agenziaentrate.gov.it:specificheTecniche:sco:ira
type	DatoAN_Type
properties	minOcc 0 maxOcc 1 content simple
facets	Kind Value Annotation pattern ([0-9A-Z-!"}{1}{[0-9A-Z&:] !-\. ! ° ^\(\ \)À È É Ì Ò Ù Û " \\ / +)*
source	<code><xs:element name="FormaGiuridica" type="cm:DatoAN_Type" minOccurs="0"/></code>

element Aiuti_Di_Stato_Type/DimensioneImpresa

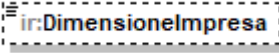
diagram	
namespace	urn:www.agenziaentrate.gov.it:specificheTecniche:sco:ira
type	restriction of DatoNP_Type
properties	minOcc 0 maxOcc 1 content simple
facets	Kind Value Annotation pattern [1-9]{1}[0-9]* enumeration 1 enumeration 2 enumeration 3 enumeration 4 enumeration 5
source	<pre><xs:element name="DimensioneImpresa" minOccurs="0"> <xs:simpleType> <xs:restriction base="cm:DatoNP_Type"> <xs:enumeration value="1"/> <xs:enumeration value="2"/> <xs:enumeration value="3"/> <xs:enumeration value="4"/> <xs:enumeration value="5"/> </xs:restriction> </xs:simpleType> </xs:element></pre>

element Aiuti_Di_Stato_Type/CodiceAttivitaAteco

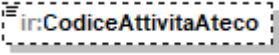
diagram	
namespace	urn:www.agenziaentrate.gov.it:specificheTecniche:sco:ira
type	DatoAN_Type
properties	minOcc 0 maxOcc 1

	content simple	
facets	Kind Value pattern ([0-9A-Z\-\-]"){1}([0-9A-Z&:] \- \., / \° \^ \(\) À È É Ì Ò Ù Û " \ \\ \ +)*	Annotation
source	<xs:element name="CodiceAttivitaAteco" type="cm:DatoAN_Type" minOccurs="0"/>	

element Aiuti Di Stato_Type/Settore

diagram		
namespace	urn:www.agenziaentrate.gov.it:specificheTecniche:sco:ira	
type	restriction of DatoNP_Type	
properties	minOcc 0 maxOcc 1 content simple	
facets	Kind Value pattern [1-9]{1}[0-9]*	Annotation
	enumeration 1	
	enumeration 2	
	enumeration 3	
	enumeration 4	
	enumeration 5	
source	<pre><xs:element name="Settore" minOccurs="0"> <xs:simpleType> <xs:restriction base="cm:DatoNP_Type"> <xs:enumeration value="1"/> <xs:enumeration value="2"/> <xs:enumeration value="3"/> <xs:enumeration value="4"/> <xs:enumeration value="5"/> </xs:restriction> </xs:simpleType> </xs:element></pre>	

element Aiuti Di Stato_Type/TipoSieg

diagram		
namespace	urn:www.agenziaentrate.gov.it:specificheTecniche:sco:ira	
type	restriction of DatoNP_Type	
properties	minOcc 0 maxOcc 1 content simple	
facets	Kind Value pattern [1-9]{1}[0-9]*	Annotation
	enumeration 1	
	enumeration 2	
	enumeration 3	
	enumeration 4	

	enumeration 5 enumeration 6 enumeration 7 enumeration 8 enumeration 9 enumeration 10 enumeration 11 enumeration 12 enumeration 13
source	<pre> <xs:element name="TipoSieg" minOccurs="0"> <xs:simpleType> <xs:restriction base="cm:DatoNP_Type"> <xs:enumeration value="1"/> <xs:enumeration value="2"/> <xs:enumeration value="3"/> <xs:enumeration value="4"/> <xs:enumeration value="5"/> <xs:enumeration value="6"/> <xs:enumeration value="7"/> <xs:enumeration value="8"/> <xs:enumeration value="9"/> <xs:enumeration value="10"/> <xs:enumeration value="11"/> <xs:enumeration value="12"/> <xs:enumeration value="13"/> </xs:restriction> </xs:simpleType> </xs:element> </pre>

element **Aiuti_Di_Stato_Type/ImportoTotaleAiuto**

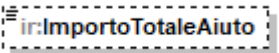
diagram							
namespace	urn:www.agenziaentrate.gov.it:specificheTecniche:sco:ira						
type	DatoNP_Type						
properties	minOcc 0 maxOcc 1 content simple						
facets	<table border="1"> <thead> <tr> <th>Kind</th> <th>Value</th> <th>Annotation</th> </tr> </thead> <tbody> <tr> <td>pattern</td> <td>[1-9]{1}[0-9]*</td> <td></td> </tr> </tbody> </table>	Kind	Value	Annotation	pattern	[1-9]{1}[0-9]*	
Kind	Value	Annotation					
pattern	[1-9]{1}[0-9]*						
source	<pre><xs:element name="ImportoTotaleAiuto" type="cm:DatoNP_Type" minOccurs="0"/></pre>						

element **Aiuti_Di_Stato_Type/Datalnizio**

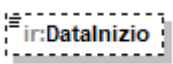
diagram	
namespace	urn:www.agenziaentrate.gov.it:specificheTecniche:sco:ira

ce			
type	DatoDT_Type		
properties	minOcc	0	
	maxOcc	1	
	content	simple	
facets	Kind	Value	Annotation
	len	8	
	gt		
	h		
	pattern	(((0[1-9][12][0-9]3[01])(0[13578]10 12)\d{4})) ((0[1-9][12][0-9]30)(0[469]11)\d{4})) ((0[1-9]1[0-9]2[0-8])(02)\d{4})) ((29)(02)([02468][048]00)) ((29)(02)([13579][26]00)) ((29)(02)([0-9][0-9][048])) ((29)(02)([0-9][0-9][2468][048])) ((29)(02)([0-9][0-9][13579][26]))	
source	<code><xs:element name="DataInizio" type="cm:DatoDT_Type" minOccurs="0"/></code>		

element Aiuti_Di_Stato_Type/DataFine

diagram			
namespace	urn:www.agenziaentrate.gov.it:specificheTecniche:sco:ira		
type	DatoDN_Type		
properties	minOcc	0	
	maxOcc	1	
	content	simple	
facets	Kind	Value	Annotation
	len	8	
	gt		
	h		
	pattern	(((0[1-9][12][0-9]3[01])(0[13578]10 12)\d{4})) ((0[1-9][12][0-9]30)(0[469]11)\d{4})) ((0[1-9]1[0-9]2[0-8])(02)\d{4})) ((29)(02)([02468][048]00)) ((29)(02)([13579][26]00)) ((29)(02)([0-9][0-9][048])) ((29)(02)([0-9][0-9][2468][048])) ((29)(02)([0-9][0-9][13579][26]))	
source	<code><xs:element name="DataFine" type="cm:DatoDN_Type" minOccurs="0"/></code>		

element Aiuti_Di_Stato_Type/CodRegioneProgetto

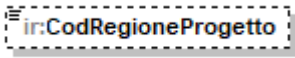
diagram			
namespace	urn:www.agenziaentrate.gov.it:specificheTecniche:sco:ira		
type	Codice Regione_Type		
properties	minOcc	0	
	maxOcc	1	
	content	simple	
facets	Kind	Value	Annotation
	pattern	([0-9A-Z-] \"){1}([0-9A-Z&:] ' - \., / ° ^\ (\) À É É Ì Ò Ù Û " \ \\ +)*	
	enumeration	1	
	enumeration	2	

	enumeration 3
	enumeration 4
	enumeration 5
	enumeration 6
	enumeration 7
	enumeration 8
	enumeration 9
	enumeration 10
	enumeration 11
	enumeration 12
	enumeration 13
	enumeration 14
	enumeration 15
	enumeration 16
	enumeration 17
	enumeration 18
	enumeration 19
	enumeration 20
	enumeration 21
source	<code><xs:element name="CodRegioneProgetto" type="sc:Codice_Regione_Type" minOccurs="0"/></code>

element Aiuti_Di_Stato_Type/CodiceComune

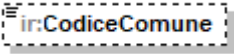
diagram	
namespace	urn:www.agenziaentrate.gov.it:specificheTecniche:sco:ira
type	DatoAN_Type
properties	minOcc 0 maxOcc 1 content simple
facets	Kind Value Annotation pattern ([0-9A-Z\-_] \"){1}([0-9A-Z&:] \- \., / \^\(\ \)\À È É Ì Ò Ù Ü \" \ \\ \ +)*
source	<code><xs:element name="CodiceComune" type="cm:DatoAN_Type" minOccurs="0"/></code>

element Aiuti_Di_Stato_Type/TipologiaCosti

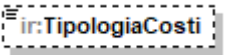
diagram	
namespace	urn:www.agenziaentrate.gov.it:specificheTecniche:sco:ira
type	restriction of DatoNP_Type
properties	minOcc 0 maxOcc 1 content simple
facets	Kind Value Annotation pattern [1-9]{1}[0-9]*

	enumeration 1
	enumeration 2
	enumeration 3
	enumeration 4
	enumeration 5
	enumeration 6
	enumeration 7
	enumeration 8
	enumeration 9
	enumeration 10
	enumeration 11
	enumeration 12
	enumeration 13
	enumeration 14
	enumeration 15
	enumeration 16
	enumeration 17
	enumeration 18
	enumeration 19
	enumeration 20
	enumeration 31

source	<pre> <xs:element name="TipologiaCosti" minOccurs="0"> <xs:simpleType> <xs:restriction base="cm:DatoNP_Type"> <xs:enumeration value="1"/> <xs:enumeration value="2"/> <xs:enumeration value="3"/> <xs:enumeration value="4"/> <xs:enumeration value="5"/> <xs:enumeration value="6"/> <xs:enumeration value="7"/> <xs:enumeration value="8"/> <xs:enumeration value="9"/> <xs:enumeration value="10"/> <xs:enumeration value="11"/> <xs:enumeration value="12"/> <xs:enumeration value="13"/> <xs:enumeration value="14"/> <xs:enumeration value="15"/> <xs:enumeration value="16"/> <xs:enumeration value="17"/> <xs:enumeration value="18"/> <xs:enumeration value="19"/> <xs:enumeration value="20"/> <xs:enumeration value="31"/> </xs:restriction> </xs:simpleType> </xs:element> </pre>
--------	---

element Aiuti_Di_Stato_Type/CostiAgevolabili

diagram	
namespace	urn:www.agenziaentrate.gov.it:specificheTecniche:sco:ira
type	DatoNP_Type
properties	minOcc 0 maxOcc 1 content simple
facets	Kind Value Annotation pattern [1-9]{1}[0-9]*
source	<code><xs:element name="CostiAgevolabili" type="cm:DatoNP_Type" minOccurs="0"/></code>

element Aiuti_Di_Stato_Type/IntensitaAiuto

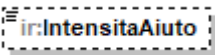
diagram	
namespace	urn:www.agenziaentrate.gov.it:specificheTecniche:sco:ira
type	DatoPC_Type
properties	minOcc 0 maxOcc 1 content simple
facets	Kind Value Annotation maxLength 16 pattern [0-9]?[0-9](\d{1,3})? 100(,0{1,3})?
source	<code><xs:element name="IntensitaAiuto" type="cm:DatoPC_Type" minOccurs="0"/></code>

element Aiuti_Di_Stato_Type/ImportoAiutoSpettante

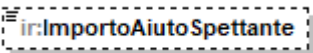
diagram	
namespace	urn:www.agenziaentrate.gov.it:specificheTecniche:sco:ira
type	DatoNP_Type
properties	minOcc 0 maxOcc 1 content simple
facets	Kind Value Annotation pattern [1-9]{1}[0-9]*
source	<code><xs:element name="ImportoAiutoSpettante" type="cm:DatoNP_Type" minOccurs="0"/></code>

element Aiuti_Di_Stato_Type/AssenzaImpresaUnica

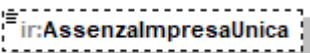
diagram	
namespace	urn:www.agenziaentrate.gov.it:specificheTecniche:sco:ira

type	DatoCB_Type
properties	minOcc 0 maxOcc 1 content simple
facets	Kind Value Annotation pattern [01]
source	<code><xs:element name="AssenzaImpresaUnica" type="cm:DatoCB_Type" minOccurs="0"/></code>

element Aiuti_Di_Stato_Type/CodFiscaleImpresaUnica

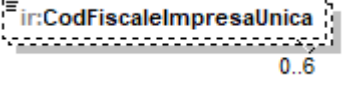
diagram	
namespace	urn:www.agenziaentrate.gov.it:specificheTecniche:sco:ira
type	DatoCN_Type
properties	minOcc 0 maxOcc 6 content simple
facets	Kind Value Annotation length 11 pattern [0-9]{11}
source	<code><xs:element name="CodFiscaleImpresaUnica" type="cm:DatoCN_Type" minOccurs="0" maxOccurs="6"/></code>

complexType Altre_Variazioni_Aumento_IC_Type

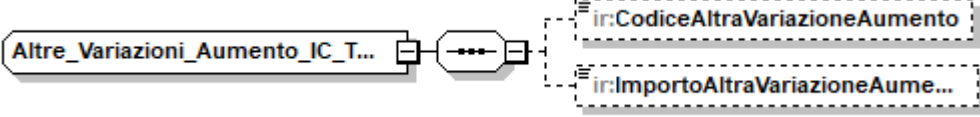
diagram	
namespace	urn:www.agenziaentrate.gov.it:specificheTecniche:sco:ira
children	ir:CodiceAltraVariazioneAumento ir:ImportoAltraVariazioneAumento
used by	element Variazioni_Aumento_Art5_Type/AltreVariazioniAumento
source	<pre><xs:complexType name="Altre_Variazioni_Aumento_IC_Type"> <xs:sequence> <xs:element name="CodiceAltraVariazioneAumento" minOccurs="0"> <xs:simpleType> <xs:restriction base="cm:DatoNP_Type"> <xs:enumeration value="1"/> <xs:enumeration value="2"/> <xs:enumeration value="3"/> <xs:enumeration value="4"/> <xs:enumeration value="5"/> <xs:enumeration value="6"/> <xs:enumeration value="11"/> <xs:enumeration value="12"/> <xs:enumeration value="13"/> <xs:enumeration value="14"/> </xs:restriction> </xs:simpleType> </xs:element> </xs:sequence> </xs:complexType></pre>

```

        <xs:enumeration value="99"/>
    </xs:restriction>
</xs:simpleType>
</xs:element>
<xs:element name="ImportoAltraVariazioneAumento" type="cm:DatoNP_Type"
minOccurs="0"/>
</xs:sequence>
</xs:complexType>

```

element **Altre_Variazioni_Aumento_IC_Type/CodiceAltraVariazioneAumento**

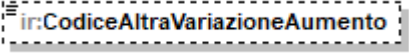
diagram																																								
namespace	urn:www.agenziaentrate.gov.it:specificheTecniche:sco:ira																																							
type	restriction of DatoNP_Type																																							
properties	minOcc 0 maxOcc 1 content simple																																							
facets	<table border="1"> <thead> <tr> <th>Kind</th> <th>Value</th> <th>Annotation</th> </tr> </thead> <tbody> <tr> <td>pattern</td> <td>[1-9]{1}[0-9]*</td> <td></td> </tr> <tr> <td>enumeration</td> <td>1</td> <td></td> </tr> <tr> <td>enumeration</td> <td>2</td> <td></td> </tr> <tr> <td>enumeration</td> <td>3</td> <td></td> </tr> <tr> <td>enumeration</td> <td>4</td> <td></td> </tr> <tr> <td>enumeration</td> <td>5</td> <td></td> </tr> <tr> <td>enumeration</td> <td>6</td> <td></td> </tr> <tr> <td>enumeration</td> <td>11</td> <td></td> </tr> <tr> <td>enumeration</td> <td>12</td> <td></td> </tr> <tr> <td>enumeration</td> <td>13</td> <td></td> </tr> <tr> <td>enumeration</td> <td>14</td> <td></td> </tr> <tr> <td>enumeration</td> <td>99</td> <td></td> </tr> </tbody> </table>	Kind	Value	Annotation	pattern	[1-9]{1}[0-9]*		enumeration	1		enumeration	2		enumeration	3		enumeration	4		enumeration	5		enumeration	6		enumeration	11		enumeration	12		enumeration	13		enumeration	14		enumeration	99	
Kind	Value	Annotation																																						
pattern	[1-9]{1}[0-9]*																																							
enumeration	1																																							
enumeration	2																																							
enumeration	3																																							
enumeration	4																																							
enumeration	5																																							
enumeration	6																																							
enumeration	11																																							
enumeration	12																																							
enumeration	13																																							
enumeration	14																																							
enumeration	99																																							
source	<pre> <xs:element name="CodiceAltraVariazioneAumento" minOccurs="0"> <xs:simpleType> <xs:restriction base="cm:DatoNP_Type"> <xs:enumeration value="1"/> <xs:enumeration value="2"/> <xs:enumeration value="3"/> <xs:enumeration value="4"/> <xs:enumeration value="5"/> <xs:enumeration value="6"/> <xs:enumeration value="11"/> <xs:enumeration value="12"/> <xs:enumeration value="13"/> <xs:enumeration value="14"/> <xs:enumeration value="99"/> </xs:restriction> </xs:simpleType> </xs:element> </pre>																																							

element **Altre_Variazioni_Aumento_IC_Type/ImportoAltraVariazioneAumento**

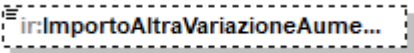
diagram	
namespace	urn:www.agenziaentrate.gov.it:specificheTecniche:sco:ira
type	DatoNP_Type
properties	minOcc 0 maxOcc 1 content simple
facets	Kind Value Annotation pattern [1-9]{1}[0-9]*
source	<pre><xs:element name="ImportoAltraVariazioneAumento" type="cm:DatoNP_Type" minOccurs="0"/></pre>

complexType **Altre_Variazioni_Aumento_Type**

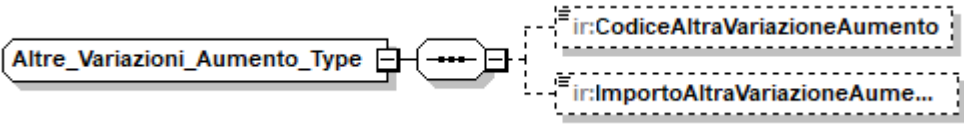
diagram	
namespace	urn:www.agenziaentrate.gov.it:specificheTecniche:sco:ira
children	ir:CodiceAltraVariazioneAumento ir:ImportoAltraVariazioneAumento
source	<pre><xs:complexType name="Altre_Variazioni_Aumento_Type"> <xs:sequence> <xs:element name="CodiceAltraVariazioneAumento" minOccurs="0"> <xs:simpleType> <xs:restriction base="cm:DatoNP_Type"> <xs:enumeration value="1"/> <xs:enumeration value="2"/> <xs:enumeration value="3"/> <xs:enumeration value="4"/> <xs:enumeration value="5"/> <xs:enumeration value="6"/> <xs:enumeration value="11"/> <xs:enumeration value="99"/> </xs:restriction> </xs:simpleType> </xs:element> <xs:element name="ImportoAltraVariazioneAumento" type="cm:DatoNP_Type" minOccurs="0"/> </xs:sequence> </xs:complexType></pre>

element **Altre_Variazioni_Aumento_Type/CodiceAltraVariazioneAumento**

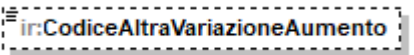
diagram	
namespace	urn:www.agenziaentrate.gov.it:specificheTecniche:sco:ira

type	restriction of DatoNP_Type																														
properties	minOcc 0 maxOcc 1 content simple																														
facets	<table border="0"> <tr> <td>Kind</td> <td>Value</td> <td>Annotation</td> </tr> <tr> <td>pattern</td> <td>[1-9]{1}[0-9]*</td> <td></td> </tr> <tr> <td>enumeration</td> <td>1</td> <td></td> </tr> <tr> <td>enumeration</td> <td>2</td> <td></td> </tr> <tr> <td>enumeration</td> <td>3</td> <td></td> </tr> <tr> <td>enumeration</td> <td>4</td> <td></td> </tr> <tr> <td>enumeration</td> <td>5</td> <td></td> </tr> <tr> <td>enumeration</td> <td>6</td> <td></td> </tr> <tr> <td>enumeration</td> <td>11</td> <td></td> </tr> <tr> <td>enumeration</td> <td>99</td> <td></td> </tr> </table>	Kind	Value	Annotation	pattern	[1-9]{1}[0-9]*		enumeration	1		enumeration	2		enumeration	3		enumeration	4		enumeration	5		enumeration	6		enumeration	11		enumeration	99	
Kind	Value	Annotation																													
pattern	[1-9]{1}[0-9]*																														
enumeration	1																														
enumeration	2																														
enumeration	3																														
enumeration	4																														
enumeration	5																														
enumeration	6																														
enumeration	11																														
enumeration	99																														
source	<pre><xs:element name="CodiceAltraVariazioneAumento" minOccurs="0"> <xs:simpleType> <xs:restriction base="cm:DatoNP_Type"> <xs:enumeration value="1"/> <xs:enumeration value="2"/> <xs:enumeration value="3"/> <xs:enumeration value="4"/> <xs:enumeration value="5"/> <xs:enumeration value="6"/> <xs:enumeration value="11"/> <xs:enumeration value="99"/> </xs:restriction> </xs:simpleType> </xs:element></pre>																														

element **Altre Variazioni Aumento_Type/ImportoAltraVariazioneAumento**

diagram							
namespace	urn:www.agenziaentrate.gov.it:specificheTecniche:sco:ira						
type	DatoNP_Type						
properties	minOcc 0 maxOcc 1 content simple						
facets	<table border="0"> <tr> <td>Kind</td> <td>Value</td> <td>Annotation</td> </tr> <tr> <td>pattern</td> <td>[1-9]{1}[0-9]*</td> <td></td> </tr> </table>	Kind	Value	Annotation	pattern	[1-9]{1}[0-9]*	
Kind	Value	Annotation					
pattern	[1-9]{1}[0-9]*						
source	<pre><xs:element name="ImportoAltraVariazioneAumento" type="cm:DatoNP_Type" minOccurs="0"/></pre>						

complexType **Altre Variazioni Diminuzione_Type**

diagram	
---------	--

namespace	urn:www.agenziaentrate.gov.it:specificheTecniche:sco:ira
children	Ir:CodiceAltraVariazioneDiminuzione Ir:ImportoAltraVariazioneDiminuzione
used by	element Variazioni Diminuzione Art5 Type/AltreVariazioniDiminuzione
source	<pre> <xs:complexType name="Altre_Variazioni_Diminuzione_Type"> <xs:sequence> <xs:element name="CodiceAltraVariazioneDiminuzione" minOccurs="0"> <xs:simpleType> <xs:restriction base="cm:DatoNP_Type"> <xs:enumeration value="1"/> <xs:enumeration value="2"/> <xs:enumeration value="3"/> <xs:enumeration value="4"/> <xs:enumeration value="5"/> <xs:enumeration value="6"/> <xs:enumeration value="7"/> <xs:enumeration value="8"/> <xs:enumeration value="9"/> <xs:enumeration value="10"/> <xs:enumeration value="11"/> <xs:enumeration value="12"/> <xs:enumeration value="13"/> <xs:enumeration value="14"/> <xs:enumeration value="15"/> <xs:enumeration value="16"/> <xs:enumeration value="17"/> <xs:enumeration value="18"/> <xs:enumeration value="19"/> <xs:enumeration value="99"/> </xs:restriction> </xs:simpleType> </xs:element> <xs:element name="ImportoAltraVariazioneDiminuzione" type="cm:DatoNP_Type" minOccurs="0"/> </xs:sequence> </xs:complexType> </pre>

element [Altre_Variazioni_Diminuzione_Type/CodiceAltraVariazioneDiminuzione](#)

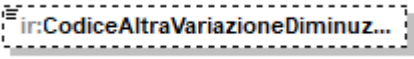
diagram																
namespace	urn:www.agenziaentrate.gov.it:specificheTecniche:sco:ira															
type	restriction of DatoNP_Type															
properties	minOcc 0 maxOcc 1 content simple															
facets	<table border="0"> <thead> <tr> <th>Kind</th> <th>Value</th> <th>Annotation</th> </tr> </thead> <tbody> <tr> <td>pattern</td> <td>[1-9]{1}[0-9]*</td> <td></td> </tr> <tr> <td>enumeration</td> <td>1</td> <td></td> </tr> <tr> <td>enumeration</td> <td>2</td> <td></td> </tr> <tr> <td>enumeration</td> <td>3</td> <td></td> </tr> </tbody> </table>	Kind	Value	Annotation	pattern	[1-9]{1}[0-9]*		enumeration	1		enumeration	2		enumeration	3	
Kind	Value	Annotation														
pattern	[1-9]{1}[0-9]*															
enumeration	1															
enumeration	2															
enumeration	3															

	enumeration 4 enumeration 5 enumeration 6 enumeration 7 enumeration 8 enumeration 9 enumeration 10 enumeration 11 enumeration 12 enumeration 13 enumeration 14 enumeration 15 enumeration 16 enumeration 17 enumeration 18 enumeration 19 enumeration 99
source	<pre> <xs:element name="CodiceAltraVariazioneDiminuzione" minOccurs="0"> <xs:simpleType> <xs:restriction base="cm:DatoNP_Type"> <xs:enumeration value="1"/> <xs:enumeration value="2"/> <xs:enumeration value="3"/> <xs:enumeration value="4"/> <xs:enumeration value="5"/> <xs:enumeration value="6"/> <xs:enumeration value="7"/> <xs:enumeration value="8"/> <xs:enumeration value="9"/> <xs:enumeration value="10"/> <xs:enumeration value="11"/> <xs:enumeration value="12"/> <xs:enumeration value="13"/> <xs:enumeration value="14"/> <xs:enumeration value="15"/> <xs:enumeration value="16"/> <xs:enumeration value="17"/> <xs:enumeration value="18"/> <xs:enumeration value="19"/> <xs:enumeration value="99"/> </xs:restriction> </xs:simpleType> </xs:element> </pre>

element **Altre Variazioni Diminuzione Type/ImportoAltraVariazioneDiminuzione**

diagram	
namespace	urn:www.agenziaentrate.gov.it:specificheTecniche:sco:ira

type	DatoNP_Type
properties	minOcc 0 maxOcc 1 content simple
facets	Kind Value Annotation pattern [1-9]{1}[0-9]*
source	<code><xs:element name="ImportoAltraVariazioneDiminuzione" type="cm:DatoNP_Type" minOccurs="0"/></code>

complexType Amministrazioni_Att_Commerciali_Type

diagram	
namespace	urn:www.agenziaentrate.gov.it:specificheTecniche:sco:ira
children	ir:ComponentiPositivi ir:TotalePositivi ir:ComponentiNegativi ir:TotaleNegativi ir:Deduzioni ir:ValoreProduzione
used by	elements PrimoModulo_IK_Type/AmministrazioniAttCommerciali Modulo_IK_Type/AmministrazioniAttCommerciali
source	<pre> <xs:complexType name="Amministrazioni_Att_Commerciali_Type"> <xs:sequence> <xs:element name="ComponentiPositivi" type="ir:Componenti_Positivi_Art5_Type" minOccurs="0"/> <xs:element name="TotalePositivi" type="ir:Totale_Componenti_Pos_IK_Type" minOccurs="0"/> <xs:element name="ComponentiNegativi" type="ir:Componenti_Negativi_Art5_Type" minOccurs="0"/> <xs:element name="TotaleNegativi" type="ir:Totale_Componenti_Neg_IK_Type" minOccurs="0"/> <xs:element name="Deduzioni" type="ir:Deduzioni_Commerc_IK_Type" minOccurs="0"/> <xs:element name="ValoreProduzione" type="cm:DatoNU_Type" minOccurs="0"/> </xs:sequence> </xs:complexType> </pre>

element **Amministrazione Att Commerciali Type/ComponentiPositivi**

diagram	<pre> classDiagram class irComponentiPositivi { irRicaviVendite irVariazioniRimanenzeProdotti irVariazioniLavoriInCorso irIncrementiImmobilizzazioni irAltriRicavi } </pre>
namespace	urn:www.agenziaentrate.gov.it:specificheTecniche:sco:ira
type	ir:Componenti Positivi Art5 Type
properties	minOcc 0 maxOcc 1 content complex
children	ir:RicaviVendite ir:VariazioniRimanenzeProdotti ir:VariazioniLavoriInCorso ir:IncrementiImmobilizzazioni ir:AltriRicavi
source	<code><xs:element name="ComponentiPositivi" type="ir:Componenti_Positivi_Art5_Type" minOccurs="0"/></code>

element **Amministrazione Att Commerciali Type/TotalePositivi**

diagram	<pre> classDiagram class irTotalePositivi { irTotale } </pre>
namespace	urn:www.agenziaentrate.gov.it:specificheTecniche:sco:ira
type	ir:Totale Componenti Pos IK Type
properties	minOcc 0 maxOcc 1 content complex
children	ir:Totale
source	<code><xs:element name="TotalePositivi" type="ir:Totale_Componenti_Pos_IK_Type" minOccurs="0"/></code>

element **Amministrazione Att Commerciali Type/ComponentiNegativi**

diagram	<p>The diagram shows a class <code>ir:ComponentiNegativi</code> on the left, connected to a sequence container (a rounded rectangle with three dots) on the right. This container is enclosed in a dashed box labeled <code>ir:Componenti_Negativi_Art5_Type</code>. Inside this box, seven elements are listed vertically, each connected to the sequence container by a dashed line: <code>ir:CostiMateriePrime</code>, <code>ir:CostiServizi</code>, <code>ir:CostiGodimentoBeni</code>, <code>ir:AmmortamentoImmateriali</code>, <code>ir:AmmortamentoMateriali</code>, <code>ir:VariazioniRimanenze</code>, and <code>ir:OneriGestione</code>.</p>
namespace	urn:www.agenziaentrate.gov.it:specificheTecniche:sco:ira
type	ir:Componenti Negativi Art5 Type
properties	minOcc 0 maxOcc 1 content complex
children	ir:CostiMateriePrime ir:CostiServizi ir:CostiGodimentoBeni ir:AmmortamentoImmateriali ir:AmmortamentoMateriali ir:VariazioniRimanenze ir:OneriGestione
source	<code><xs:element name="ComponentiNegativi" type="ir:Componenti_Negativi_Art5_Type" minOccurs="0"/></code>

element **Amministrazione Att Commerciali Type/TotaleNegativi**

diagram	<p>The diagram shows a class <code>ir:TotaleNegativi</code> on the left, connected to a sequence container (a rounded rectangle with three dots) on the right. This container is enclosed in a dashed box labeled <code>ir:Totale_Componenti_Neg_IK_Type</code>. Inside this box, three elements are listed vertically, each connected to the sequence container by a dashed line: <code>ir:PatentBoxArt6DI46</code>, <code>ir:UtiliFederazioniSportive</code>, and <code>ir:Totale</code>.</p>
namespace	urn:www.agenziaentrate.gov.it:specificheTecniche:sco:ira
type	ir:Totale Componenti Neg IK Type
properties	minOcc 0 maxOcc 1 content complex
children	ir:PatentBoxArt6DI46 ir:UtiliFederazioniSportive ir:Totale
source	<code><xs:element name="TotaleNegativi" type="ir:Totale_Componenti_Neg_IK_Type" minOccurs="0"/></code>

element **Amministrazione Att Commerciali Type/Deduzioni**

diagram	<p>The diagram illustrates the structure of the <code>ir:Deduzioni</code> element. It is a complex type that contains six child elements, each represented by a dashed box: <code>ir:TotaleDeduzioni</code>, <code>ir:SpeseApprendistiDisabili</code>, <code>ir:ContrattiFormazione</code>, <code>ir:DeduzioniRedditiRicercatori</code>, <code>ir:DeduzioneCostoPersDip</code>, and <code>ir:ContributiAssicurazioni</code>. The parent element <code>ir:Deduzioni</code> is shown on the left, connected to a container box labeled <code>ir:Deduzioni_Commerc_IK_Type</code> which encloses the child elements.</p>
namespace	urn:www.agenziaentrate.gov.it:specificheTecniche:sco:ira
type	ir:Deduzioni_Commerc_IK_Type
properties	minOcc 0 maxOcc 1 content complex
children	ir:TotaleDeduzioni ir:SpeseApprendistiDisabili ir:ContrattiFormazione ir:DeduzioniRedditiRicercatori ir:DeduzioneCostoPersDip ir:ContributiAssicurazioni
source	<code><xs:element name="Deduzioni" type="ir:Deduzioni_Commerc_IK_Type" minOccurs="0"/></code>

element **Amministrazione Att Commerciali Type/ValoreProduzione**

diagram	<p>The diagram shows the <code>ir:ValoreProduzione</code> element as a simple type, represented by a dashed box.</p>
namespace	urn:www.agenziaentrate.gov.it:specificheTecniche:sco:ira
type	DatoNU_Type
properties	minOcc 0 maxOcc 1 content simple
used by	complexTypes Produzione Art5 Art6 Type Produzione Art5 Bis Type Produzione Art5 Type Produzione Arti Professioni Type Produzione Att Agricola Type Produzione Regime Forf Type
facets	Kind Value Annotation maxLength 16 pattern <code>(\-[1-9] [1-9])[0-9]*</code>
source	<code><xs:element name="ValoreProduzione" type="cm:DatoNU_Type" minOccurs="0"/></code>

complexType Amministrazioni_Att_Istituzionali_Type

diagram	
namespace	urn:www.agenziaentrate.gov.it:specificheTecniche:sco:ira
children	ir:RetribuzioniPersonaleDip ir:RedditiExArt50 ir:RedditiExArt67 ir:Deduzioni ir:ValoreProduzione
used by	elements PrimoModulo_IK_Type/AmministrazioniAttIstituzionali Modulo_IK_Type/AmministrazioniAttIstituzionali
source	<pre><xs:complexType name="Amministrazioni_Att_Istituzionali_Type"> <xs:sequence> <xs:element name="RetribuzioniPersonaleDip" type="cm:DatoNP_Type" minOccurs="0"/> <xs:element name="RedditiExArt50" type="cm:DatoNP_Type" minOccurs="0"/> <xs:element name="RedditiExArt67" type="cm:DatoNP_Type" minOccurs="0"/> <xs:element name="Deduzioni" type="ir:Deduzioni_Istituz_IK_Type" minOccurs="0"/> <xs:element name="ValoreProduzione" type="cm:DatoNU_Type" minOccurs="0"/> </xs:sequence> </xs:complexType></pre>

element Amministrazioni_Att_Istituzionali_Type/RetribuzioniPersonaleDip

diagram	
namespace	urn:www.agenziaentrate.gov.it:specificheTecniche:sco:ira
type	DatoNP_Type
properties	minOcc 0 maxOcc 1 content simple
facets	Kind Value Annotation pattern [1-9]{1}[0-9]*
source	<pre><xs:element name="RetribuzioniPersonaleDip" type="cm:DatoNP_Type" minOccurs="0"/></pre>

element Amministrazioni_Att_Istituzionali_Type/RedditiExArt50

diagram	
namespace	urn:www.agenziaentrate.gov.it:specificheTecniche:sco:ira
type	DatoNP_Type
properties	minOcc 0 maxOcc 1

	content	simple
facets	Kind	Value Annotation
	pattern	[1-9]{1}[0-9]*
source	<code><xs:element name="RedditiExArt50" type="cm:DatoNP_Type" minOccurs="0"/></code>	

element **Amministrazione_Istituzionali_Type/RedditiExArt67**

diagram		
namespace	urn:www.agenziaentrate.gov.it:specificheTecniche:sco:ira	
type	DatoNP_Type	
properties	minOcc	0
	maxOcc	1
	content	simple
facets	Kind	Value Annotation
	pattern	[1-9]{1}[0-9]*
source	<code><xs:element name="RedditiExArt67" type="cm:DatoNP_Type" minOccurs="0"/></code>	

element **Amministrazione_Istituzionali_Type/Deduzioni**

diagram		
namespace	urn:www.agenziaentrate.gov.it:specificheTecniche:sco:ira	
type	ir:Deduzioni_Istituz_IK_Type	
properties	minOcc	0
	maxOcc	1
	content	complex
children	ir:TotaleDeduzioni ir:SpeseApprendistiDisabili ir:ContrattiFormazione ir:DeduzioniRedditiRicercaori	
source	<code><xs:element name="Deduzioni" type="ir:Deduzioni_Istituz_IK_Type" minOccurs="0"/></code>	

element **Amministrazione_Istituzionali_Type/ValoreProduzione**

diagram		
namespace	urn:www.agenziaentrate.gov.it:specificheTecniche:sco:ira	
type	DatoNU_Type	
properties	minOcc	0
	maxOcc	1

	content	simple
used by	complexTypes	Produzione Art5 Art6 Type Produzione Art5 Bis Type Produzione Art5 Type Produzione Arti Professioni Type Produzione Att Agricola Type Produzione Regime Forf Type
facets	Kind	Value
	maxLength	16
	pattern	(\[1-9\][1-9])[0-9]*
source	<code><xs:element name="ValoreProduzione" type="cm:DatoNU_Type" minOccurs="0"/></code>	

complexType Amministrazioni_Prod_Agricoli_Type

diagram	
namespace	urn:www.agenziaentrate.gov.it:specificheTecniche:sco:ira
children	ir:Corrispettivi ir:AcquistiProduzione ir:Deduzioni ir:ValoreProduzioneNetta
used by	elements PrimoModulo_IK_Type/AmministrazioniProdAgricoli Modulo_IK_Type/AmministrazioniProdAgricoli
source	<pre> <xs:complexType name="Amministrazioni_Prod_Agricoli_Type"> <xs:sequence> <xs:element name="Corrispettivi" type="cm:DatoNU_Type" minOccurs="0"/> <xs:element name="AcquistiProduzione" type="cm:DatoNU_Type" minOccurs="0"/> <xs:element name="Deduzioni" type="ir:Deduzioni_Agricoli_IK_Type" minOccurs="0"/> <xs:element name="ValoreProduzioneNetta" type="cm:DatoNU_Type" minOccurs="0"/> </xs:sequence> </xs:complexType> </pre>

element Amministrazioni_Prod_Agricoli_Type/Corrispettivi

diagram		
namespace	urn:www.agenziaentrate.gov.it:specificheTecniche:sco:ira	
type	DatoNU_Type	
properties	minOcc 0 maxOcc 1 content simple	
facets	Kind	Value
	maxLength	16
	pattern	(\[1-9\][1-9])[0-9]*
source	<code><xs:element name="Corrispettivi" type="cm:DatoNU_Type" minOccurs="0"/></code>	

element **Amministrazione_Prod_Agricoli_Type/AcquistiProduzione**

diagram	
namespace	urn:www.agenziaentrate.gov.it:specificheTecniche:sco:ira
type	DatoNU_Type
properties	minOcc 0 maxOcc 1 content simple
facets	Kind Value Annotation maxLength 16 pattern (\-[1-9] [1-9])[0-9]*
source	<code><xs:element name="AcquistiProduzione" type="cm:DatoNU_Type" minOccurs="0"/></code>

element **Amministrazione_Prod_Agricoli_Type/Deduzioni**

diagram	
namespace	urn:www.agenziaentrate.gov.it:specificheTecniche:sco:ira
type	ir:Deduzioni Agricoli IK_Type
properties	minOcc 0 maxOcc 1 content complex
children	ir:TotaleDeduzioni ir:SpeseApprendistiDisabili ir:ContrattiFormazione ir:DeduzioneCostoPersDip ir:ContributiAssicurazioni
source	<code><xs:element name="Deduzioni" type="ir:Deduzioni_Agricoli_IK_Type" minOccurs="0"/></code>

element **Amministrazione_Prod_Agricoli_Type/ValoreProduzioneNetta**

diagram	
namespace	urn:www.agenziaentrate.gov.it:specificheTecniche:sco:ira
type	DatoNU_Type
properties	minOcc 0 maxOcc 1 content simple
facets	Kind Value Annotation maxLength 16

	pattern	(\-[1-9] [1-9])[0-9]*
source		<xs:element name="ValoreProduzioneNetta" type="cm:DatoNU_Type" minOccurs="0"/>

complexType **Banche_Soggetti_Finaz_Type**

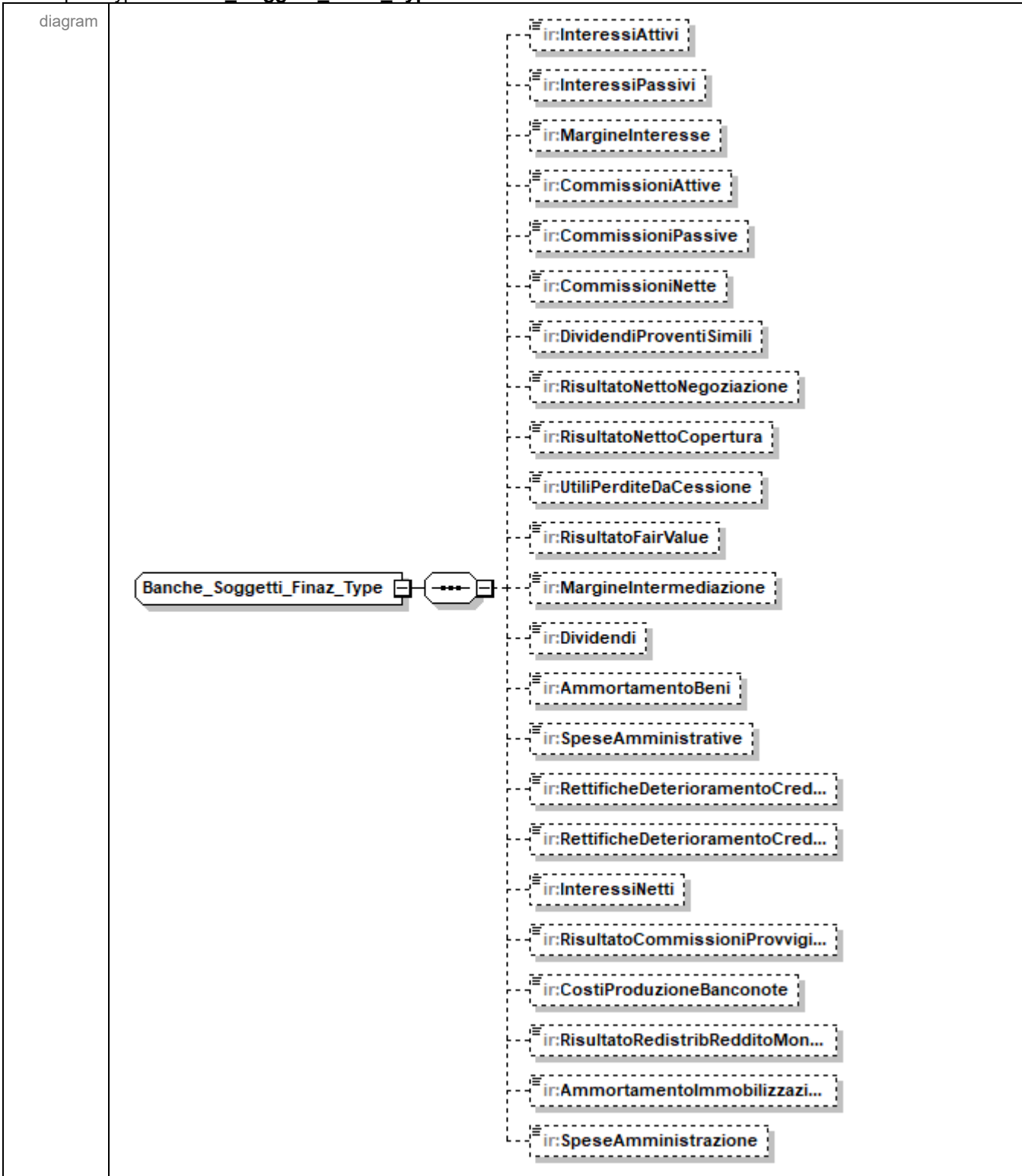

namespace urn:www.agenziaentrate.gov.it:specificheTecniche:sco:ira

children [ir:InteressiAttivi](#) [ir:InteressiPassivi](#) [ir:MargineInteresse](#) [ir:CommissioniAttive](#) [ir:CommissioniPassive](#) [ir:CommissioniNette](#) [ir:DividendiProventiSimili](#) [ir:RisultatoNettoNegoziazione](#) [ir:RisultatoNettoCopertura](#) [ir:UtiliPerditeDaCessione](#) [ir:RisultatoFairValue](#) [ir:MargineIntermediazione](#) [ir:Dividendi](#) [ir:AmmortamentoBeni](#)

	ir:SpeseAmministrative ir:RettificheDeterioramentoCreditidiCui ir:RettificheDeterioramentoCrediti ir:InteressiNetti ir:RisultatoCommissioniProvvigioniTariffe ir:CostiProduzioneBanconote ir:RisultatoRedistribRedditoMonetario ir:AmmortamentoImmobilizzazioni ir:SpeseAmministrazione
used by	element PrimoModulo_IC_Type/BancheSoggettiFinanz
source	<pre> <xs:complexType name="Banche_Soggetti_Finaz_Type"> <xs:sequence> <xs:element name="InteressiAttivi" type="cm:DatoNP_Type" minOccurs="0"/> <xs:element name="InteressiPassivi" type="cm:DatoNP_Type" minOccurs="0"/> <xs:element name="MargineInteresse" type="cm:DatoNU_Type" minOccurs="0"/> <xs:element name="CommissioniAttive" type="cm:DatoNP_Type" minOccurs="0"/> <xs:element name="CommissioniPassive" type="cm:DatoNP_Type" minOccurs="0"/> <xs:element name="CommissioniNette" type="cm:DatoNU_Type" minOccurs="0"/> <xs:element name="DividendiProventiSimili" type="cm:DatoNP_Type" minOccurs="0"/> <xs:element name="RisultatoNettoNegoziazione" type="cm:DatoNU_Type" minOccurs="0"/> <xs:element name="RisultatoNettoCopertura" type="cm:DatoNU_Type" minOccurs="0"/> <xs:element name="UtiliPerditeDaCessione" type="cm:DatoNU_Type" minOccurs="0"/> <xs:element name="RisultatoFairValue" type="cm:DatoNU_Type" minOccurs="0"/> <xs:element name="MargineIntermediazione" type="cm:DatoNU_Type" minOccurs="0"/> <xs:element name="Dividendi" type="cm:DatoNP_Type" minOccurs="0"/> <xs:element name="AmmortamentoBeni" type="cm:DatoNP_Type" minOccurs="0"/> <xs:element name="SpeseAmministrative" type="cm:DatoNP_Type" minOccurs="0"/> <xs:element name="RettificheDeterioramentoCreditidiCui" type="cm:DatoNU_Type" minOccurs="0"/> <xs:element name="RettificheDeterioramentoCrediti" type="cm:DatoNU_Type" minOccurs="0"/> <xs:element name="InteressiNetti" type="cm:DatoNU_Type" minOccurs="0"/> <xs:element name="RisultatoCommissioniProvvigioniTariffe" type="cm:DatoNU_Type" minOccurs="0"/> <xs:element name="CostiProduzioneBanconote" type="cm:DatoNU_Type" minOccurs="0"/> <xs:element name="RisultatoRedistribRedditoMonetario" type="cm:DatoNU_Type" minOccurs="0"/> <xs:element name="AmmortamentoImmobilizzazioni" type="cm:DatoNU_Type" minOccurs="0"/> <xs:element name="SpeseAmministrazione" type="cm:DatoNU_Type" minOccurs="0"/> </xs:sequence> </xs:complexType> </pre>

element **Banche_Soggetti_Finaz_Type/InteressiAttivi**

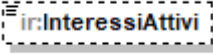
diagram	
namespace	urn:www.agenziaentrate.gov.it:specificheTecniche:sco:ira
type	DatoNP_Type
properties	minOcc 0 maxOcc 1 content simple

facets	Kind	Value	Annotation
	pattern	[1-9]{1}[0-9]*	
source	<code><xs:element name="InteressiAttivi" type="cm:DatoNP_Type" minOccurs="0"/></code>		

element **Banche_Soggetti_Finaz_Type/InteressiPassivi**

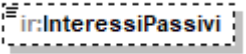
diagram			
namespace	urn:www.agenziaentrate.gov.it:specificheTecniche:sco:ira		
type	DatoNP_Type		
properties	minOcc	0	
	maxOcc	1	
	content	simple	
facets	Kind	Value	Annotation
	pattern	[1-9]{1}[0-9]*	
source	<code><xs:element name="InteressiPassivi" type="cm:DatoNP_Type" minOccurs="0"/></code>		

element **Banche_Soggetti_Finaz_Type/MargineInteresse**

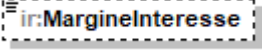
diagram			
namespace	urn:www.agenziaentrate.gov.it:specificheTecniche:sco:ira		
type	DatoNU_Type		
properties	minOcc	0	
	maxOcc	1	
	content	simple	
facets	Kind	Value	Annotation
	maxLength	16	
	pattern	(\-[1-9] [1-9])[0-9]*	
source	<code><xs:element name="MargineInteresse" type="cm:DatoNU_Type" minOccurs="0"/></code>		

element **Banche_Soggetti_Finaz_Type/CommissioniAttive**

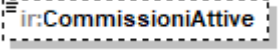
diagram			
namespace	urn:www.agenziaentrate.gov.it:specificheTecniche:sco:ira		
type	DatoNP_Type		
properties	minOcc	0	
	maxOcc	1	
	content	simple	
facets	Kind	Value	Annotation
	pattern	[1-9]{1}[0-9]*	
source	<code><xs:element name="CommissioniAttive" type="cm:DatoNP_Type" minOccurs="0"/></code>		

element **Banche_Soggetti_Finaz_Type/CommissioniPassive**

diagram	
namespace	urn:www.agenziaentrate.gov.it:specificheTecniche:sco:ira
type	DatoNP_Type
properties	minOcc 0 maxOcc 1 content simple
facets	Kind Value Annotation pattern [1-9]{1}[0-9]*
source	<code><xs:element name="CommissioniPassive" type="cm:DatoNP_Type" minOccurs="0"/></code>

element **Banche_Soggetti_Finaz_Type/CommissioniNette**

diagram	
namespace	urn:www.agenziaentrate.gov.it:specificheTecniche:sco:ira
type	DatoNU_Type
properties	minOcc 0 maxOcc 1 content simple
facets	Kind Value Annotation maxLength 16 pattern (\-[1-9] [1-9])[0-9]*
source	<code><xs:element name="CommissioniNette" type="cm:DatoNU_Type" minOccurs="0"/></code>

element **Banche_Soggetti_Finaz_Type/DividendiProventiSimili**

diagram	
namespace	urn:www.agenziaentrate.gov.it:specificheTecniche:sco:ira
type	DatoNP_Type
properties	minOcc 0 maxOcc 1 content simple
facets	Kind Value Annotation pattern [1-9]{1}[0-9]*
source	<code><xs:element name="DividendiProventiSimili" type="cm:DatoNP_Type" minOccurs="0"/></code>

element **Banche_Soggetti_Finaz_Type/RisultatoNettoNegoziazione**

diagram	
namespace	urn:www.agenziaentrate.gov.it:specificheTecniche:sco:ira
type	DatoNU_Type

properties	minOcc 0 maxOcc 1 content simple
facets	Kind Value Annotation maxLength 16 pattern (\-[1-9] [1-9])[0-9]*
source	<code><xs:element name="RisultatoNettoNegoziazione" type="cm:DatoNU_Type" minOccurs="0"/></code>

element Banche_Soggetti_Finaz_Type/RisultatoNettoCopertura

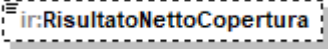
diagram	
namespace	urn:www.agenziaentrate.gov.it:specificheTecniche:sco:ira
type	DatoNU_Type
properties	minOcc 0 maxOcc 1 content simple
facets	Kind Value Annotation maxLength 16 pattern (\-[1-9] [1-9])[0-9]*
source	<code><xs:element name="RisultatoNettoCopertura" type="cm:DatoNU_Type" minOccurs="0"/></code>

element Banche_Soggetti_Finaz_Type/UtiliPerditeDaCessione

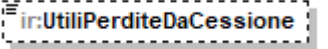
diagram	
namespace	urn:www.agenziaentrate.gov.it:specificheTecniche:sco:ira
type	DatoNU_Type
properties	minOcc 0 maxOcc 1 content simple
facets	Kind Value Annotation maxLength 16 pattern (\-[1-9] [1-9])[0-9]*
source	<code><xs:element name="UtiliPerditeDaCessione" type="cm:DatoNU_Type" minOccurs="0"/></code>

element Banche_Soggetti_Finaz_Type/RisultatoFairValue

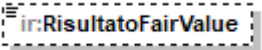
diagram	
namespace	urn:www.agenziaentrate.gov.it:specificheTecniche:sco:ira
type	DatoNU_Type
properties	minOcc 0 maxOcc 1 content simple
facets	Kind Value Annotation maxLength 16

	pattern (\\-[1-9][1-9])[0-9]*
source	<xs:element name="RisultatoFairValue" type="cm:DatoNU_Type" minOccurs="0"/>

element Banche_Soggetti_Finaz_Type/MargineIntermediazione

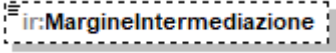
diagram	
namespace	urn:www.agenziaentrate.gov.it:specificheTecniche:sco:ira
type	DatoNU_Type
properties	minOcc 0 maxOcc 1 content simple
facets	Kind Value Annotation maxLength 16 pattern (\\-[1-9][1-9])[0-9]*
source	<xs:element name="MargineIntermediazione" type="cm:DatoNU_Type" minOccurs="0"/>

element Banche_Soggetti_Finaz_Type/Dividendi

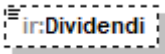
diagram	
namespace	urn:www.agenziaentrate.gov.it:specificheTecniche:sco:ira
type	DatoNP_Type
properties	minOcc 0 maxOcc 1 content simple
facets	Kind Value Annotation pattern [1-9]{1}[0-9]*
source	<xs:element name="Dividendi" type="cm:DatoNP_Type" minOccurs="0"/>

element Banche_Soggetti_Finaz_Type/AmmortamentoBeni

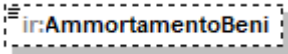
diagram	
namespace	urn:www.agenziaentrate.gov.it:specificheTecniche:sco:ira
type	DatoNP_Type
properties	minOcc 0 maxOcc 1 content simple
facets	Kind Value Annotation pattern [1-9]{1}[0-9]*
source	<xs:element name="AmmortamentoBeni" type="cm:DatoNP_Type" minOccurs="0"/>

element **Banche_Soggetti_Finaz_Type/SpeseAmministrative**

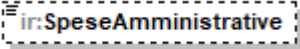
diagram	
namespace	urn:www.agenziaentrate.gov.it:specificheTecniche:sco:ira
type	DatoNP_Type
properties	minOcc 0 maxOcc 1 content simple
facets	Kind Value Annotation pattern [1-9]{1}[0-9]*
source	<code><xs:element name="SpeseAmministrative" type="cm:DatoNP_Type" minOccurs="0"/></code>

element **Banche_Soggetti_Finaz_Type/RettificheDeterioramentoCreditidiCui**

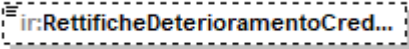
diagram	
namespace	urn:www.agenziaentrate.gov.it:specificheTecniche:sco:ira
type	DatoNU_Type
properties	minOcc 0 maxOcc 1 content simple
facets	Kind Value Annotation maxLength 16 pattern (\-[1-9] [1-9])[0-9]*
source	<code><xs:element name="RettificheDeterioramentoCreditidiCui" type="cm:DatoNU_Type" minOccurs="0"/></code>

element **Banche_Soggetti_Finaz_Type/RettificheDeterioramentoCrediti**

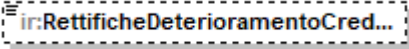
diagram	
namespace	urn:www.agenziaentrate.gov.it:specificheTecniche:sco:ira
type	DatoNU_Type
properties	minOcc 0 maxOcc 1 content simple
facets	Kind Value Annotation maxLength 16 pattern (\-[1-9] [1-9])[0-9]*
source	<code><xs:element name="RettificheDeterioramentoCrediti" type="cm:DatoNU_Type" minOccurs="0"/></code>

element **Banche_Soggetti_Finaz_Type/InteressiNetti**

diagram	
---------	---

namespace	urn:www.agenziaentrate.gov.it:specificheTecniche:sco:ira
type	DatoNU_Type
properties	minOcc 0 maxOcc 1 content simple
facets	Kind Value Annotation maxLength 16 pattern (\-[1-9] [1-9])[0-9]*
source	<code><xs:element name="InteressiNetti" type="cm:DatoNU_Type" minOccurs="0"/></code>

element Banche_Soggetti_Finaz_Type/RisultatoCommissioniProvvigioniTariffe

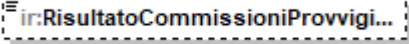
diagram	
namespace	urn:www.agenziaentrate.gov.it:specificheTecniche:sco:ira
type	DatoNU_Type
properties	minOcc 0 maxOcc 1 content simple
facets	Kind Value Annotation maxLength 16 pattern (\-[1-9] [1-9])[0-9]*
source	<code><xs:element name="RisultatoCommissioniProvvigioniTariffe" type="cm:DatoNU_Type" minOccurs="0"/></code>

element Banche_Soggetti_Finaz_Type/CostiProduzioneBanconote

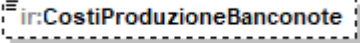
diagram	
namespace	urn:www.agenziaentrate.gov.it:specificheTecniche:sco:ira
type	DatoNU_Type
properties	minOcc 0 maxOcc 1 content simple
facets	Kind Value Annotation maxLength 16 pattern (\-[1-9] [1-9])[0-9]*
source	<code><xs:element name="CostiProduzioneBanconote" type="cm:DatoNU_Type" minOccurs="0"/></code>

element Banche_Soggetti_Finaz_Type/RisultatoRedistribRedditoMonetario

diagram	
namespace	urn:www.agenziaentrate.gov.it:specificheTecniche:sco:ira
type	DatoNU_Type
properties	minOcc 0

	maxOcc 1 content simple
facets	Kind Value Annotation maxLength 16 pattern (\-[1-9] [1-9])[0-9]*
source	<xs:element name="RisultatoRedistribRedditoMonetario" type="cm:DatoNU_Type" minOccurs="0"/>

element **Banche_Soggetti_Finaz_Type/AmmortamentoImmobilizzazioni**

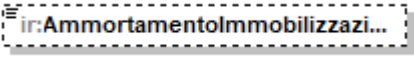
diagram	
namespace	urn:www.agenziaentrate.gov.it:specificheTecniche:sco:ira
type	DatoNU_Type
properties	minOcc 0 maxOcc 1 content simple
facets	Kind Value Annotation maxLength 16 pattern (\-[1-9] [1-9])[0-9]*
source	<xs:element name="AmmortamentoImmobilizzazioni" type="cm:DatoNU_Type" minOccurs="0"/>

element **Banche_Soggetti_Finaz_Type/SpeseAmministrazione**

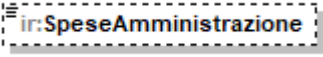
diagram	
namespace	urn:www.agenziaentrate.gov.it:specificheTecniche:sco:ira
type	DatoNU_Type
properties	minOcc 0 maxOcc 1 content simple
facets	Kind Value Annotation maxLength 16 pattern (\-[1-9] [1-9])[0-9]*
source	<xs:element name="SpeseAmministrazione" type="cm:DatoNU_Type" minOccurs="0"/>

complexType **Campione_Di_Italia_Type**

diagram	
namespace	urn:www.agenziaentrate.gov.it:specificheTecniche:sco:ira
children	ir:CodiceAliquota ir:Importo ir:CodiceAliquota2 ir:ImportoEuro ir:ImportoFranchiSvizzeri
used by	elements PrimoModulo_IS_Type/CampioneDiltalia Modulo_IS_Type/CampioneDiltalia
source	<pre><xs:complexType name="Campione_Di_Italia_Type"> <xs:sequence> <xs:element name="CodiceAliquota" type="cm:DatoAN_Type" minOccurs="0"/> <xs:element name="Importo" type="cm:DatoNP_Type" minOccurs="0"/> <xs:element name="CodiceAliquota2" type="cm:DatoAN_Type" minOccurs="0"/> <xs:element name="ImportoEuro" type="cm:DatoNP_Type" minOccurs="0"/> <xs:element name="ImportoFranchiSvizzeri" type="cm:DatoNP_Type" minOccurs="0"/> </xs:sequence> </xs:complexType></pre>

element **Campione_Di_Italia_Type/CodiceAliquota**

diagram	
namespace	urn:www.agenziaentrate.gov.it:specificheTecniche:sco:ira
type	DatoAN_Type
properties	minOcc 0 maxOcc 1 content simple
facets	Kind Value pattern ([0-9A-Z\-_]"){1}([0-9A-Z&:] \- \., / \^ \(\) À È É Ì Ò Ù Ü " \ \\ \+)* Annotation
source	<pre><xs:element name="CodiceAliquota" type="cm:DatoAN_Type" minOccurs="0"/></pre>

element **Campione_Di_Italia_Type/Importo**

diagram	
namespace	urn:www.agenziaentrate.gov.it:specificheTecniche:sco:ira
type	DatoNP_Type
properties	minOcc 0 maxOcc 1 content simple

facets	Kind pattern	Value [1-9]{1}[0-9]*	Annotation
source	<code><xs:element name="Importo" type="cm:DatoNP_Type" minOccurs="0"/></code>		

element **Campione_Di_Italia_Type/CodiceAliquota2**

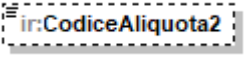
diagram			
namespace	urn:www.agenziaentrate.gov.it:specificheTecniche:sco:ira		
type	DatoAN_Type		
properties	minOcc maxOcc content	0 1 simple	
facets	Kind pattern	Value ([0-9A-Z- "]{1}([0-9A-Z&] " \. / \^\(\ \)\À È É Ì Ò Ù Û " \ \\ \ +)*	Annotation
source	<code><xs:element name="CodiceAliquota2" type="cm:DatoAN_Type" minOccurs="0"/></code>		

element **Campione_Di_Italia_Type/ImportoEuro**

diagram			
namespace	urn:www.agenziaentrate.gov.it:specificheTecniche:sco:ira		
type	DatoNP_Type		
properties	minOcc maxOcc content	0 1 simple	
facets	Kind pattern	Value [1-9]{1}[0-9]*	Annotation
source	<code><xs:element name="ImportoEuro" type="cm:DatoNP_Type" minOccurs="0"/></code>		

element **Campione_Di_Italia_Type/ImportoFranchiSvizzeri**

diagram			
namespace	urn:www.agenziaentrate.gov.it:specificheTecniche:sco:ira		
type	DatoNP_Type		
properties	minOcc maxOcc content	0 1 simple	
facets	Kind pattern	Value [1-9]{1}[0-9]*	Annotation
source	<code><xs:element name="ImportoFranchiSvizzeri" type="cm:DatoNP_Type" minOccurs="0"/></code>		

complexType Codici_Att_Type

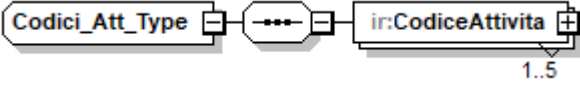
diagram	
namespace	urn:www.agenziaentrate.gov.it:specificheTecniche:sco:ira
children	ir:CodiceAttivita
used by	elements PrimoModulo_IS_Type/CodiciAtt Modulo_IS_Type/CodiciAtt
source	<pre> <xs:complexType name="Codici_Att_Type"> <xs:sequence> <xs:element name="CodiceAttivita" maxOccurs="5"> <xs:complexType> <xs:sequence> <xs:element name="Sezione" type="cm:DatoNP_Type" minOccurs="0"/> <xs:element name="Valore" type="cm:DatoAN_Type" minOccurs="0"/> </xs:sequence> </xs:complexType> </xs:element> </xs:sequence> </xs:complexType> </pre>

element Codici_Att_Type/CodiceAttivita

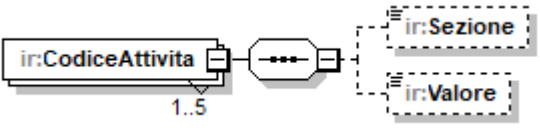
diagram	
namespace	urn:www.agenziaentrate.gov.it:specificheTecniche:sco:ira
properties	minOcc 1 maxOcc 5 content complex
children	ir:Sezione ir:Valore
source	<pre> <xs:element name="CodiceAttivita" maxOccurs="5"> <xs:complexType> <xs:sequence> <xs:element name="Sezione" type="cm:DatoNP_Type" minOccurs="0"/> <xs:element name="Valore" type="cm:DatoAN_Type" minOccurs="0"/> </xs:sequence> </xs:complexType> </xs:element> </pre>

element Codici_Att_Type/CodiceAttivita/Sezione

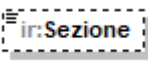
diagram	
namespace	urn:www.agenziaentrate.gov.it:specificheTecniche:sco:ira
type	DatoNP_Type
properties	minOcc 0

	maxOcc 1 content simple
facets	Kind Value Annotation pattern [1-9]{1}[0-9]*
source	<xs:element name="Sezione" type="cm:DatoNP_Type" minOccurs="0"/>

element Codici_Att_Type/CodiceAttivita/Valore

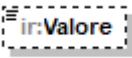
diagram	
namespace	urn:www.agenziaentrate.gov.it:specificheTecniche:sco:ira
type	DatoAN_Type
properties	minOcc 0 maxOcc 1 content simple
facets	Kind Value Annotation pattern ([0-9A-Z-] \"){1}([0-9A-Z&:] \- \., / \^\(\ \)\ À È É Ì Ò Ù Ü \" \ \ +)*
source	<xs:element name="Valore" type="cm:DatoAN_Type" minOccurs="0"/>

complexType Comp_Neg_Art5_Art6_Type

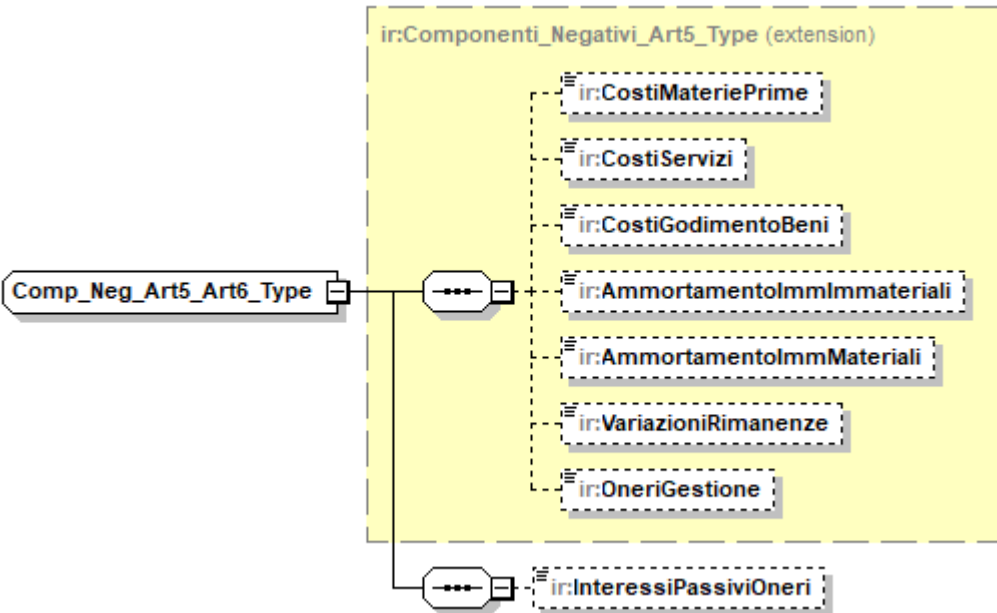
diagram	
namespace	urn:www.agenziaentrate.gov.it:specificheTecniche:sco:ira
type	extension of ir:Componenti_Negativi_Art5_Type
properties	base ir:Componenti_Negativi_Art5_Type
children	ir:CostiMateriePrime ir:CostiServizi ir:CostiGodimentoBeni ir:AmmortamentoImmateriali ir:AmmortamentoMateriali ir:VariazioniRimanenze ir:OneriGestione ir:InteressiPassiviOneri
used by	element Produzione_Art5_Art6_Type/ComponentiNegativi
source	<xs:complexType name="Comp_Neg_Art5_Art6_Type">

	<pre> <xs:complexContent> <xs:extension base="ir:Componenti_Negativi_Art5_Type"> <xs:sequence> <xs:element name="InteressiPassiviOneri" type="cm:DatoNU_Type" minOccurs="0"/> </xs:sequence> </xs:extension> </xs:complexContent> </xs:complexType> </pre>
--	--

element **Comp_Neg_Art5_Art6_Type/InteressiPassiviOneri**

diagram	
namespace	urn:www.agenziaentrate.gov.it:specificheTecniche:sco:ira
type	DatoNU_Type
properties	minOcc 0 maxOcc 1 content simple
facets	Kind Value Annotation maxLength 16 pattern (\-[1-9] [1-9])[0-9]*
source	<pre><xs:element name="InteressiPassiviOneri" type="cm:DatoNU_Type" minOccurs="0"/></pre>

complexType **Comp_Pos_Art5_Art6_Type**

diagram	
namespace	urn:www.agenziaentrate.gov.it:specificheTecniche:sco:ira
type	extension of ir:Componenti_Positivi_Art5_Type
properties	base ir:Componenti_Positivi_Art5_Type
children	ir:RicaviVendite ir:VariazioniRimanenzeProdotti ir:VariazioniLavoriInCorso ir:IncrementiImmobilizzazioni ir:AltriRicavi ir:InteressiAttiviProventi
used by	element Produzione_Art5_Art6_Type/ComponentiPositivi

source	<pre><xs:complexType name="Comp_Pos_Art5_Art6_Type"> <xs:complexContent> <xs:extension base="ir:Componenti_Positivi_Art5_Type"> <xs:sequence> <xs:element name="InteressiAttiviProventi" type="cm:DatoNU_Type" minOccurs="0"/> </xs:sequence> </xs:extension> </xs:complexContent> </xs:complexType></pre>
--------	--

element **Comp_Pos_Art5_Art6_Type/InteressiAttiviProventi**

diagram										
namespace	urn:www.agenziaentrate.gov.it:specificheTecniche:sco:ira									
type	DatoNU_Type									
properties	minOcc 0 maxOcc 1 content simple									
facets	<table border="0"> <tr> <td>Kind</td> <td>Value</td> <td>Annotation</td> </tr> <tr> <td>maxLength</td> <td>16</td> <td></td> </tr> <tr> <td>pattern</td> <td>(\-[1-9] [1-9])[0-9]*</td> <td></td> </tr> </table>	Kind	Value	Annotation	maxLength	16		pattern	(\-[1-9] [1-9])[0-9]*	
Kind	Value	Annotation								
maxLength	16									
pattern	(\-[1-9] [1-9])[0-9]*									
source	<pre><xs:element name="InteressiAttiviProventi" type="cm:DatoNU_Type" minOccurs="0"/></pre>									

complexType **Componenti_Negativi_Art5_Bis_Type**

diagram	
namespace	urn:www.agenziaentrate.gov.it:specificheTecniche:sco:ira
children	ir:CostiMateriePrime ir:CostiServizi ir:AmmortamentoBeniMateriali ir:AmmortamentoBeniImmateriali ir:CanoniLocazione ir:ComponentiDetassati ir:PatentBoxArt6DL46
used by	element Produzione_Art5_Bis_Type/ComponentiNegativi
source	<pre><xs:complexType name="Componenti_Negativi_Art5_Bis_Type"> <xs:sequence> <xs:element name="CostiMateriePrime" type="cm:DatoNU_Type" minOccurs="0"/></pre>

	<pre> <xs:element name="CostiServizi" type="cm:DatoNP_Type" minOccurs="0"/> <xs:element name="AmmortamentoBeniMateriali" type="cm:DatoNP_Type" minOccurs="0"/> <xs:element name="AmmortamentoBeniImmateriali" type="cm:DatoNP_Type" minOccurs="0"/> <xs:element name="CanoniLocazione" type="cm:DatoNP_Type" minOccurs="0"/> <xs:element name="ComponentiDetassati" type="cm:DatoNP_Type" minOccurs="0"/> <xs:element name="PatentBoxArt6DL46" type="cm:DatoNP_Type" minOccurs="0"/> </xs:sequence> </xs:complexType> </pre>
--	--

element Componenti_Negativi_Art5_Bis_Type/CostiMateriePrime

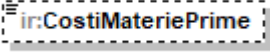
diagram	
namespace	urn:www.agenziaentrate.gov.it:specificheTecniche:sco:ira
type	DatoNU_Type
properties	minOcc 0 maxOcc 1 content simple
facets	Kind Value Annotation maxLength 16 pattern (\-?[1-9] [1-9])[0-9]*
source	<pre><xs:element name="CostiMateriePrime" type="cm:DatoNU_Type" minOccurs="0"/></pre>

element Componenti_Negativi_Art5_Bis_Type/CostiServizi

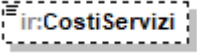
diagram	
namespace	urn:www.agenziaentrate.gov.it:specificheTecniche:sco:ira
type	DatoNP_Type
properties	minOcc 0 maxOcc 1 content simple
facets	Kind Value Annotation pattern [1-9]{1}[0-9]*
source	<pre><xs:element name="CostiServizi" type="cm:DatoNP_Type" minOccurs="0"/></pre>

element Componenti_Negativi_Art5_Bis_Type/AmmortamentoBeniMateriali

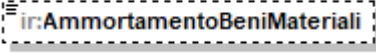
diagram	
namespace	urn:www.agenziaentrate.gov.it:specificheTecniche:sco:ira
type	DatoNP_Type
properties	minOcc 0 maxOcc 1 content simple

facets	Kind Value Annotation pattern [1-9]{1}[0-9]*
source	<xs:element name="AmmortamentoBeniMateriali" type="cm:DatoNP_Type" minOccurs="0"/>

element Componenti_Negativi_Art5_Bis_Type/AmmortamentoBeniImmateriali

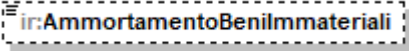
diagram	
namespace	urn:www.agenziaentrate.gov.it:specificheTecniche:sco:ira
type	DatoNP_Type
properties	minOcc 0 maxOcc 1 content simple
facets	Kind Value Annotation pattern [1-9]{1}[0-9]*
source	<xs:element name="AmmortamentoBeniImmateriali" type="cm:DatoNP_Type" minOccurs="0"/>

element Componenti_Negativi_Art5_Bis_Type/CanoniLocazione

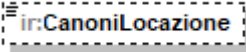
diagram	
namespace	urn:www.agenziaentrate.gov.it:specificheTecniche:sco:ira
type	DatoNP_Type
properties	minOcc 0 maxOcc 1 content simple
facets	Kind Value Annotation pattern [1-9]{1}[0-9]*
source	<xs:element name="CanoniLocazione" type="cm:DatoNP_Type" minOccurs="0"/>

element Componenti_Negativi_Art5_Bis_Type/ComponentiDetassati

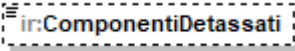
diagram	
namespace	urn:www.agenziaentrate.gov.it:specificheTecniche:sco:ira
type	DatoNP_Type
properties	minOcc 0 maxOcc 1 content simple
facets	Kind Value Annotation pattern [1-9]{1}[0-9]*
source	<xs:element name="ComponentiDetassati" type="cm:DatoNP_Type" minOccurs="0"/>

element **Componenti_Negativi_Art5_Bis_Type/PatentBoxArt6DL46**

diagram	
namespace	urn:www.agenziaentrato.gov.it:specificheTecniche:sco:ira
type	DatoNP_Type
properties	minOcc 0 maxOcc 1 content simple
facets	Kind Value Annotation pattern [1-9]{1}[0-9]*
source	<code><xs:element name="PatentBoxArt6DL46" type="cm:DatoNP_Type" minOccurs="0"/></code>

complexType **Componenti_Negativi_Art5_Type**

diagram	
namespace	urn:www.agenziaentrato.gov.it:specificheTecniche:sco:ira
children	ir:CostiMateriePrime ir:CostiServizi ir:CostiGodimentoBeni ir:AmmortamentoImmImmateriali ir:AmmortamentoImmMateriali ir:VariazioniRimanenze ir:OneriGestione
used by	elements Amministrazioni Att Commerciali Type/ComponentiNegativi Imprese Industriali Type/ComponentiNegativi Produzione Art5 Type/ComponentiNegativi complexType Comp Neg Art5 Art6 Type
source	<pre><xs:complexType name="Componenti_Negativi_Art5_Type"> <xs:sequence> <xs:element name="CostiMateriePrime" type="cm:DatoNP_Type" minOccurs="0"/> <xs:element name="CostiServizi" type="cm:DatoNP_Type" minOccurs="0"/> <xs:element name="CostiGodimentoBeni" type="cm:DatoNP_Type" minOccurs="0"/> <xs:element name="AmmortamentoImmImmateriali" type="cm:DatoNP_Type" minOccurs="0"/> <xs:element name="AmmortamentoImmMateriali" type="cm:DatoNP_Type" minOccurs="0"/> <xs:element name="VariazioniRimanenze" type="cm:DatoNU_Type" minOccurs="0"/> <xs:element name="OneriGestione" type="cm:DatoNP_Type" minOccurs="0"/> </xs:sequence> </xs:complexType></pre>

element Componenti_Negativi_Art5_Type/CostiMateriePrime

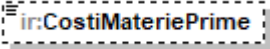
diagram	
namespace	urn:www.agenziaentrate.gov.it:specificheTecniche:sco:ira
type	DatoNP_Type
properties	minOcc 0 maxOcc 1 content simple
facets	Kind Value Annotation pattern [1-9]{1}[0-9]*
source	<code><xs:element name="CostiMateriePrime" type="cm:DatoNP_Type" minOccurs="0"/></code>

element Componenti_Negativi_Art5_Type/CostiServizi

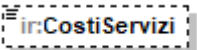
diagram	
namespace	urn:www.agenziaentrate.gov.it:specificheTecniche:sco:ira
type	DatoNP_Type
properties	minOcc 0 maxOcc 1 content simple
facets	Kind Value Annotation pattern [1-9]{1}[0-9]*
source	<code><xs:element name="CostiServizi" type="cm:DatoNP_Type" minOccurs="0"/></code>

element Componenti_Negativi_Art5_Type/CostiGodimentoBeni

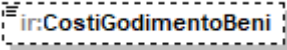
diagram	
namespace	urn:www.agenziaentrate.gov.it:specificheTecniche:sco:ira
type	DatoNP_Type
properties	minOcc 0 maxOcc 1 content simple
facets	Kind Value Annotation pattern [1-9]{1}[0-9]*
source	<code><xs:element name="CostiGodimentoBeni" type="cm:DatoNP_Type" minOccurs="0"/></code>

element Componenti_Negativi_Art5_Type/AmmortamentoImmateriali

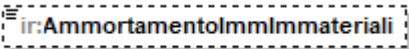
diagram	
namespace	urn:www.agenziaentrate.gov.it:specificheTecniche:sco:ira
type	DatoNP_Type
properties	minOcc 0 maxOcc 1

	content simple
facets	Kind Value Annotation pattern [1-9]{1}[0-9]*
source	<xs:element name="AmmortamentoImmMateriali" type="cm:DatoNP_Type" minOccurs="0"/>

element Componenti_Negativi_Art5_Type/AmmortamentoImmMateriali

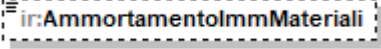
diagram	
namespace	urn:www.agenziaentrate.gov.it:specificheTecniche:sco:ira
type	DatoNP_Type
properties	minOcc 0 maxOcc 1 content simple
facets	Kind Value Annotation pattern [1-9]{1}[0-9]*
source	<xs:element name="AmmortamentoImmMateriali" type="cm:DatoNP_Type" minOccurs="0"/>

element Componenti_Negativi_Art5_Type/VariazioniRimanenze

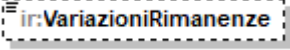
diagram	
namespace	urn:www.agenziaentrate.gov.it:specificheTecniche:sco:ira
type	DatoNU_Type
properties	minOcc 0 maxOcc 1 content simple
facets	Kind Value Annotation maxLength 16 pattern (\-[1-9] [1-9])[0-9]*
source	<xs:element name="VariazioniRimanenze" type="cm:DatoNU_Type" minOccurs="0"/>

element Componenti_Negativi_Art5_Type/OneriGestione

diagram	
namespace	urn:www.agenziaentrate.gov.it:specificheTecniche:sco:ira
type	DatoNP_Type
properties	minOcc 0 maxOcc 1 content simple
facets	Kind Value Annotation pattern [1-9]{1}[0-9]*
source	<xs:element name="OneriGestione" type="cm:DatoNP_Type" minOccurs="0"/>

complexType Componenti_Positivi_Art5_Bis_Type

diagram	
namespace	urn:www.agenziaentrate.gov.it:specificheTecniche:sco:ira
children	ir:RicaviArt85 ir:VariazioniRimanenzeFinali ir:ContributiErogati
used by	element Produzione_Art5_Bis_Type/ComponentiPositivi
source	<pre><xs:complexType name="Componenti_Positivi_Art5_Bis_Type"> <xs:sequence> <xs:element name="RicaviArt85" type="cm:DatoNU_Type" minOccurs="0"/> <xs:element name="VariazioniRimanenzeFinali" type="cm:DatoNU_Type" minOccurs="0"/> <xs:element name="ContributiErogati" type="cm:DatoNP_Type" minOccurs="0"/> </xs:sequence> </xs:complexType></pre>

element Componenti_Positivi_Art5_Bis_Type/RicaviArt85

diagram										
namespace	urn:www.agenziaentrate.gov.it:specificheTecniche:sco:ira									
type	DatoNU_Type									
properties	minOcc 0 maxOcc 1 content simple									
facets	<table border="1"> <thead> <tr> <th>Kind</th> <th>Value</th> <th>Annotation</th> </tr> </thead> <tbody> <tr> <td>maxLength</td> <td>16</td> <td></td> </tr> <tr> <td>pattern</td> <td>(\-[1-9] [1-9])[0-9]*</td> <td></td> </tr> </tbody> </table>	Kind	Value	Annotation	maxLength	16		pattern	(\-[1-9] [1-9])[0-9]*	
Kind	Value	Annotation								
maxLength	16									
pattern	(\-[1-9] [1-9])[0-9]*									
source	<pre><xs:element name="RicaviArt85" type="cm:DatoNU_Type" minOccurs="0"/></pre>									

element Componenti_Positivi_Art5_Bis_Type/VariazioniRimanenzeFinali

diagram										
namespace	urn:www.agenziaentrate.gov.it:specificheTecniche:sco:ira									
type	DatoNU_Type									
properties	minOcc 0 maxOcc 1 content simple									
facets	<table border="1"> <thead> <tr> <th>Kind</th> <th>Value</th> <th>Annotation</th> </tr> </thead> <tbody> <tr> <td>maxLength</td> <td>16</td> <td></td> </tr> <tr> <td>pattern</td> <td>(\-[1-9] [1-9])[0-9]*</td> <td></td> </tr> </tbody> </table>	Kind	Value	Annotation	maxLength	16		pattern	(\-[1-9] [1-9])[0-9]*	
Kind	Value	Annotation								
maxLength	16									
pattern	(\-[1-9] [1-9])[0-9]*									

source	<code><xs:element name="VariazioniRimanenzeFinali" type="cm:DatoNU_Type" minOccurs="0"/></code>
--------	---

element **Componenti Positivi Art5 Bis_Type/ContributiErogati**

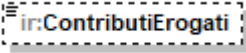
diagram	
namespace	urn:www.agenziaentrate.gov.it:specificheTecniche:sco:ira
type	DatoNP_Type
properties	minOcc 0 maxOcc 1 content simple
facets	Kind Value Annotation pattern [1-9]{1}[0-9]*
source	<code><xs:element name="ContributiErogati" type="cm:DatoNP_Type" minOccurs="0"/></code>

complexType **Componenti Positivi Art5_Type**

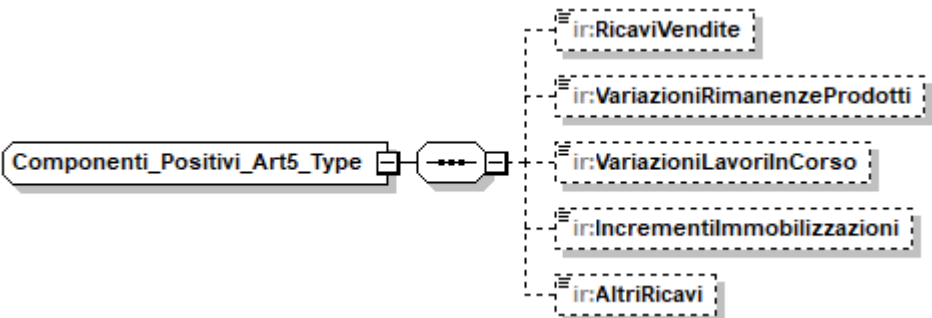
diagram	
namespace	urn:www.agenziaentrate.gov.it:specificheTecniche:sco:ira
children	ir:RicaviVendite ir:VariazioniRimanenzeProdotti ir:VariazioniLavoriInCorso ir:IncrementiImmobilizzazioni ir:AltriRicavi
used by	elements Amministrazioni Att Commerciali_Type/ComponentiPositivi Imprese Industriali_Type/ComponentiPositivi Produzione Art5_Type/ComponentiPositivi complexType Comp Pos Art5 Art6_Type
source	<pre><xs:complexType name="Componenti_Positivi_Art5_Type"> <xs:sequence> <xs:element name="RicaviVendite" type="cm:DatoNP_Type" minOccurs="0"/> <xs:element name="VariazioniRimanenzeProdotti" type="cm:DatoNU_Type" minOccurs="0"/> <xs:element name="VariazioniLavoriInCorso" type="cm:DatoNU_Type" minOccurs="0"/> <xs:element name="IncrementiImmobilizzazioni" type="cm:DatoNP_Type" minOccurs="0"/> <xs:element name="AltriRicavi" type="cm:DatoNP_Type" minOccurs="0"/> </xs:sequence> </xs:complexType></pre>

element Componenti Positivi Art5_Type/RicaviVendite

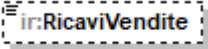
diagram	
namespace	urn:www.agenziaentrate.gov.it:specificheTecniche:sco:ira
type	DatoNP_Type
properties	minOcc 0 maxOcc 1 content simple
facets	Kind Value Annotation pattern [1-9]{1}[0-9]*
source	<code><xs:element name="RicaviVendite" type="cm:DatoNP_Type" minOccurs="0"/></code>

element Componenti Positivi Art5_Type/VariazioniRimanenzeProdotti

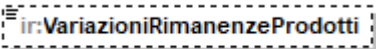
diagram	
namespace	urn:www.agenziaentrate.gov.it:specificheTecniche:sco:ira
type	DatoNU_Type
properties	minOcc 0 maxOcc 1 content simple
facets	Kind Value Annotation maxLength 16 pattern (\-[1-9] [1-9])[0-9]*
source	<code><xs:element name="VariazioniRimanenzeProdotti" type="cm:DatoNU_Type" minOccurs="0"/></code>

element Componenti Positivi Art5_Type/VariazioniLavoriInCorso

diagram	
namespace	urn:www.agenziaentrate.gov.it:specificheTecniche:sco:ira
type	DatoNU_Type
properties	minOcc 0 maxOcc 1 content simple
facets	Kind Value Annotation maxLength 16 pattern (\-[1-9] [1-9])[0-9]*
source	<code><xs:element name="VariazioniLavoriInCorso" type="cm:DatoNU_Type" minOccurs="0"/></code>

element Componenti Positivi Art5_Type/IncrementiImmobilizzazioni

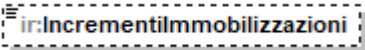
diagram	
namespace	urn:www.agenziaentrate.gov.it:specificheTecniche:sco:ira

type	DatoNP_Type
properties	minOcc 0 maxOcc 1 content simple
facets	Kind Value Annotation pattern [1-9]{1}[0-9]*
source	<code><xs:element name="IncrementiImmobilizzazioni" type="cm:DatoNP_Type" minOccurs="0"/></code>

element [Componenti_Positivi_Art5_Type/AltriRicavi](#)

diagram	
namespace	urn:www.agenziaentrate.gov.it:specificheTecniche:sco:ira
type	DatoNP_Type
properties	minOcc 0 maxOcc 1 content simple
facets	Kind Value Annotation pattern [1-9]{1}[0-9]*
source	<code><xs:element name="AltriRicavi" type="cm:DatoNP_Type" minOccurs="0"/></code>

complexType [Credito_Ricevuto_Type](#)

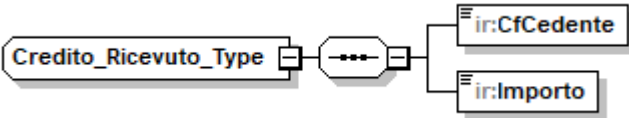
diagram	
namespace	urn:www.agenziaentrate.gov.it:specificheTecniche:sco:ira
children	ir:CfCedente ir:Importo
used by	element Operazioni Straordinarie_Type/CreditoRicevuto
source	<code><xs:complexType name="Credito_Ricevuto_Type"> <xs:sequence> <xs:element name="CfCedente" type="cm:DatoCF_Type"/> <xs:element name="Importo" type="cm:DatoNP_Type"/> </xs:sequence> </xs:complexType></code>

element [Credito_Ricevuto_Type/CfCedente](#)

diagram	
namespace	urn:www.agenziaentrate.gov.it:specificheTecniche:sco:ira
type	DatoCF_Type
properties	content simple

facets	Kind	Value	Annotation
	pattern	[0-9]{11}[A-Z]{6}[0-9LMNPQRSTUVWXYZ]{2}[A-Z]{1}[0-9LMNPQRSTUVWXYZ]{2}[A-Z]{1}[0-9LMNPQRSTUVWXYZ]{3}[A-Z]{1}	
source	<code><xs:element name="CfCedente" type="cm:DatoCF_Type"/></code>		

element Credito_Ricevuto_Type/Importo

diagram			
namespace	urn:www.agenziaentrate.gov.it:specificheTecniche:sco:ira		
type	DatoNP_Type		
properties	content	simple	
facets	Kind	Value	Annotation
	pattern	[1-9]{1}[0-9]*	
source	<code><xs:element name="Importo" type="cm:DatoNP_Type"/></code>		

complexType Dati_Contabili_IRAP_Type

diagram			
namespace	urn:www.agenziaentrate.gov.it:specificheTecniche:sco:ira		
children	ir:QuadroIP ir:QuadroIC ir:QuadroIE ir:QuadroIK ir:QuadroIR ir:QuadroIS		
used by	element	Dichiarazione_IRAP_Type/DatiContabili	
source	<pre> <xs:complexType name="Dati_Contabili_IRAP_Type"> <xs:sequence> <xs:choice minOccurs="0"> <xs:element name="QuadroIP" type="ir:QuadroIP_Type"/> <xs:element name="QuadroIC" type="ir:QuadroIC_Type"/> <xs:element name="QuadroIE" type="ir:QuadroIE_Type"/> <xs:element name="QuadroIK" type="ir:QuadroIK_Type"/> </xs:choice> <xs:element name="QuadroIR" type="ir:QuadroIR_Type" minOccurs="0"/> <xs:element name="QuadroIS" type="ir:QuadroIS_Type" minOccurs="0"/> </xs:sequence> </xs:complexType> </pre>		

element **Dati_Contabili_IRAP_Type/QuadroIP**

diagram	
namespace	urn:www.agenziaentrate.gov.it:specificheTecniche:sco:ira
type	ir:QuadroIP_Type
properties	content complex
children	ir:PrimoModulo ir:Modulo
source	<code><xs:element name="QuadroIP" type="ir:QuadroIP_Type"/></code>

element **Dati_Contabili_IRAP_Type/QuadroIC**

diagram	
namespace	urn:www.agenziaentrate.gov.it:specificheTecniche:sco:ira
type	ir:QuadroIC_Type
properties	content complex
children	ir:PrimoModulo
source	<code><xs:element name="QuadroIC" type="ir:QuadroIC_Type"/></code>

element **Dati_Contabili_IRAP_Type/QuadroIE**

diagram	
namespace	urn:www.agenziaentrate.gov.it:specificheTecniche:sco:ira
type	ir:QuadroIE_Type
properties	content complex
children	ir:PrimoModulo ir:Modulo

source	<code><xs:element name="QuadroIE" type="ir:QuadroIE_Type"/></code>
--------	--

element Dati Contabili IRAP_Type/QuadroIK

diagram	
namespace	urn:www.agenziaentrate.gov.it:specificheTecniche:sco:ira
type	ir:QuadroIK_Type
properties	content complex
children	ir:PrimoModulo ir:Modulo
source	<code><xs:element name="QuadroIK" type="ir:QuadroIK_Type"/></code>

element Dati Contabili IRAP_Type/QuadroIR

diagram	
namespace	urn:www.agenziaentrate.gov.it:specificheTecniche:sco:ira
type	ir:QuadroIR_Type
properties	minOcc 0 maxOcc 1 content complex
children	ir:PrimoModulo ir:Modulo
source	<code><xs:element name="QuadroIR" type="ir:QuadroIR_Type" minOccurs="0"/></code>

element Dati Contabili IRAP_Type/QuadroIS

diagram	
---------	--

namespace	urn:www.agenziaentrate.gov.it:specificheTecniche:sco:ira
type	ir:QuadroIS_Type
properties	minOcc 0 maxOcc 1 content complex
children	ir:PrimoModulo ir:Modulo
source	<code><xs:element name="QuadroIS" type="ir:QuadroIS_Type" minOccurs="0"/></code>

complexType [Dati_Convenzione_Usa_Type](#)

diagram	
namespace	urn:www.agenziaentrate.gov.it:specificheTecniche:sco:ira
children	ir:CostiLavoroDipendente ir:InteressiPassivi ir:ImportoAccreditabile
used by	element PrimoModulo_IS_Type/DatiConvenzioneUsa
source	<pre> <xs:complexType name="Dati_Convenzione_Usa_Type"> <xs:sequence> <xs:element name="CostiLavoroDipendente" type="cm:DatoNP_Type" minOccurs="0"/> <xs:element name="InteressiPassivi" type="cm:DatoNP_Type" minOccurs="0"/> <xs:element name="ImportoAccreditabile" type="cm:DatoNP_Type" minOccurs="0"/> </xs:sequence> </xs:complexType> </pre>

element [Dati_Convenzione_Usa_Type/CostiLavoroDipendente](#)

diagram	
namespace	urn:www.agenziaentrate.gov.it:specificheTecniche:sco:ira
type	DatoNP_Type
properties	minOcc 0 maxOcc 1 content simple
facets	Kind Value Annotation pattern [1-9]{1}[0-9]*
source	<code><xs:element name="CostiLavoroDipendente" type="cm:DatoNP_Type" minOccurs="0"/></code>

element [Dati_Convenzione_Usa_Type/InteressiPassivi](#)

diagram	
---------	--

namespace	urn:www.agenziaentrate.gov.it:specificheTecniche:sco:ira
type	DatoNP_Type
properties	minOcc 0 maxOcc 1 content simple
facets	Kind Value Annotation pattern [1-9]{1}[0-9]*
source	<code><xs:element name="InteressiPassivi" type="cm:DatoNP_Type" minOccurs="0"/></code>

element [Dati_Convenzione_Usa_Type/ImportoAccreditabile](#)

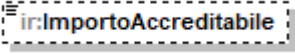
diagram	
namespace	urn:www.agenziaentrate.gov.it:specificheTecniche:sco:ira
type	DatoNP_Type
properties	minOcc 0 maxOcc 1 content simple
facets	Kind Value Annotation pattern [1-9]{1}[0-9]*
source	<code><xs:element name="ImportoAccreditabile" type="cm:DatoNP_Type" minOccurs="0"/></code>

complexType [Dati_Geie_Type](#)

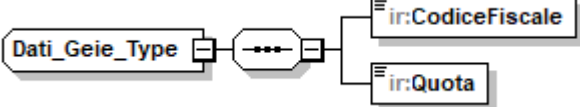
diagram	
namespace	urn:www.agenziaentrate.gov.it:specificheTecniche:sco:ira
children	ir:CodiceFiscale ir:Quota
used by	element Geie_Type/DatiGeie
source	<code><xs:complexType name="Dati_Geie_Type"> <xs:sequence> <xs:element name="CodiceFiscale" type="cm:DatoCF_Type"/> <xs:element name="Quota" type="cm:DatoNU_Type"/> </xs:sequence> </xs:complexType></code>

element [Dati_Geie_Type/CodiceFiscale](#)

diagram	
namespace	urn:www.agenziaentrate.gov.it:specificheTecniche:sco:ira
type	DatoCF_Type

properties	content simple						
facets	<table border="1"> <tr> <td>Kind</td> <td>Value</td> <td>Annotation</td> </tr> <tr> <td>pattern</td> <td>[0-9]{11}[A-Z]{6}[0-9LMNPQRSTUVWXYZ]{2}[A-Z]{1}[0-9LMNPQRSTUVWXYZ]{2}[A-Z]{1}[0-9LMNPQRSTUVWXYZ]{3}[A-Z]{1}</td> <td></td> </tr> </table>	Kind	Value	Annotation	pattern	[0-9]{11}[A-Z]{6}[0-9LMNPQRSTUVWXYZ]{2}[A-Z]{1}[0-9LMNPQRSTUVWXYZ]{2}[A-Z]{1}[0-9LMNPQRSTUVWXYZ]{3}[A-Z]{1}	
Kind	Value	Annotation					
pattern	[0-9]{11}[A-Z]{6}[0-9LMNPQRSTUVWXYZ]{2}[A-Z]{1}[0-9LMNPQRSTUVWXYZ]{2}[A-Z]{1}[0-9LMNPQRSTUVWXYZ]{3}[A-Z]{1}						
source	<code><xs:element name="CodiceFiscale" type="cm:DatoCF_Type"/></code>						

element Dati_Geie_Type/Quota

diagram										
namespace	urn:www.agenziaentrate.gov.it:specificheTecniche:sco:ira									
type	DatoNU_Type									
properties	content simple									
facets	<table border="1"> <tr> <td>Kind</td> <td>Value</td> <td>Annotation</td> </tr> <tr> <td>maxLength</td> <td>16</td> <td></td> </tr> <tr> <td>pattern</td> <td>(\-[1-9] [1-9])[0-9]*</td> <td></td> </tr> </table>	Kind	Value	Annotation	maxLength	16		pattern	(\-[1-9] [1-9])[0-9]*	
Kind	Value	Annotation								
maxLength	16									
pattern	(\-[1-9] [1-9])[0-9]*									
source	<code><xs:element name="Quota" type="cm:DatoNU_Type"/></code>									

complexType Dati_Regione_Type

diagram	
namespace	urn:www.agenziaentrate.gov.it:specificheTecniche:sco:ira
children	ir:CodiceRegione ir:CodiceDeduzione ir:CodiceDetrazione ir:CodiceCreditoImposta ir:Importo
used by	element Deduzioni Detrazioni Crediti Reg_Type/DatiRegione
source	<pre> <xs:complexType name="Dati_Regione_Type"> <xs:sequence> <xs:element name="CodiceRegione" type="sc:Codice_Regione_Type"/> <xs:choice> <xs:element name="CodiceDeduzione" type="cm:DatoNP_Type"/> <xs:element name="CodiceDetrazione" type="cm:DatoNP_Type"/> <xs:element name="CodiceCreditoImposta" type="cm:DatoNP_Type"/> </xs:choice> <xs:element name="Importo" type="cm:DatoNP_Type"/> </xs:sequence> </xs:complexType> </pre>

element **Dati_Regione_Type/CodiceRegione**

diagram			
namespace	urn:www.agenziaentrate.gov.it:specificheTecniche:sco:ira		
type	Codice Regione Type		
properties	content simple		
facets	Kind	Value	Annotation
	pattern	([0-9A-Z\-_] "){1}([0-9A-Z&:] ' \-\. , / ° °\°\(\)\ À É É ì ò ù ü " \ \ /+)*	
	enumeration	1	
	enumeration	2	
	enumeration	3	
	enumeration	4	
	enumeration	5	
	enumeration	6	
	enumeration	7	
	enumeration	8	
	enumeration	9	
	enumeration	10	
	enumeration	11	
	enumeration	12	
	enumeration	13	
	enumeration	14	
	enumeration	15	
	enumeration	16	
	enumeration	17	
	enumeration	18	
	enumeration	19	
	enumeration	20	
	enumeration	21	
source	<code><xs:element name="CodiceRegione" type="sc:Codice_Regione_Type"/></code>		

element **Dati_Regione_Type/CodiceDeduzione**

diagram			
namespace	urn:www.agenziaentrate.gov.it:specificheTecniche:sco:ira		
type	DatoNP Type		
properties	content simple		
facets	Kind	Value	Annotation
	pattern	[1-9]{1}[0-9]*	
source	<code><xs:element name="CodiceDeduzione" type="cm:DatoNP_Type"/></code>		

element Dati_Regione_Type/CodiceDetrazione

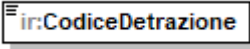
diagram							
namespace	urn:www.agenziaentrate.gov.it:specificheTecniche:sco:ira						
type	DatoNP_Type						
properties	content simple						
facets	<table><thead><tr><th>Kind</th><th>Value</th><th>Annotation</th></tr></thead><tbody><tr><td>pattern</td><td>[1-9]{1}[0-9]*</td><td></td></tr></tbody></table>	Kind	Value	Annotation	pattern	[1-9]{1}[0-9]*	
Kind	Value	Annotation					
pattern	[1-9]{1}[0-9]*						
source	<code><xs:element name="CodiceDetrazione" type="cm:DatoNP_Type"/></code>						

element Dati_Regione_Type/CodiceCreditoImposta

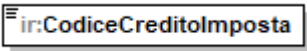
diagram							
namespace	urn:www.agenziaentrate.gov.it:specificheTecniche:sco:ira						
type	DatoNP_Type						
properties	content simple						
facets	<table><thead><tr><th>Kind</th><th>Value</th><th>Annotation</th></tr></thead><tbody><tr><td>pattern</td><td>[1-9]{1}[0-9]*</td><td></td></tr></tbody></table>	Kind	Value	Annotation	pattern	[1-9]{1}[0-9]*	
Kind	Value	Annotation					
pattern	[1-9]{1}[0-9]*						
source	<code><xs:element name="CodiceCreditoImposta" type="cm:DatoNP_Type"/></code>						

element Dati_Regione_Type/Importo

diagram							
namespace	urn:www.agenziaentrate.gov.it:specificheTecniche:sco:ira						
type	DatoNP_Type						
properties	content simple						
facets	<table><thead><tr><th>Kind</th><th>Value</th><th>Annotation</th></tr></thead><tbody><tr><td>pattern</td><td>[1-9]{1}[0-9]*</td><td></td></tr></tbody></table>	Kind	Value	Annotation	pattern	[1-9]{1}[0-9]*	
Kind	Value	Annotation					
pattern	[1-9]{1}[0-9]*						
source	<code><xs:element name="Importo" type="cm:DatoNP_Type"/></code>						

complexType Dati_Sottoscrittore_Type

diagram	
namespace	urn:www.agenziaentrate.gov.it:specificheTecniche:sco:ira
children	ir:CodiceFiscale ir:CodiceCarica ir:CodiceFiscaleSocieta ir:DatiAnagrafici ir:Telefono ir:DataCarica ir:InizioProcedura ir:ProceduraNonTerminata ir:FineProcedura
used by	element Frontespizio IRAP_Type/DatiSottoscrittore
source	<pre> <xs:complexType name="Dati_Sottoscrittore_Type"> <xs:sequence> <xs:element name="CodiceFiscale" type="cm:DatoCF_Type"/> <xs:element name="CodiceCarica" type="sc:Codice_Carica_Type"/> <xs:element name="CodiceFiscaleSocieta" type="cm:DatoCN_Type" minOccurs="0"/> <xs:element name="DatiAnagrafici" type="sc:Dati_Anagrafici_Type"/> <xs:element name="Telefono" type="cm:DatoTL_Type" minOccurs="0"/> <xs:element name="DataCarica" type="cm:DatoDT_Type" minOccurs="0"/> <xs:element name="InizioProcedura" type="cm:DatoDT_Type" minOccurs="0"/> <xs:element name="ProceduraNonTerminata" type="cm:DatoCB_Type" minOccurs="0"/> <xs:element name="FineProcedura" type="cm:DatoDT_Type" minOccurs="0"/> </xs:sequence> </xs:complexType> </pre>

element Dati_Sottoscrittore_Type/CodiceFiscale

diagram							
namespace	urn:www.agenziaentrate.gov.it:specificheTecniche:sco:ira						
type	DatoCF_Type						
properties	content simple						
facets	<table border="0"> <tr> <td>Kind</td> <td>Value</td> <td>Annotation</td> </tr> <tr> <td>pattern</td> <td>[0-9]{11}[A-Z]{6}[0-9LMNPQRSTU]{2}[A-Z]{1}[0-9LMNPQRSTU]{2}[A-Z]{1}[0-9LMNPQRSTU]{3}</td> <td></td> </tr> </table>	Kind	Value	Annotation	pattern	[0-9]{11}[A-Z]{6}[0-9LMNPQRSTU]{2}[A-Z]{1}[0-9LMNPQRSTU]{2}[A-Z]{1}[0-9LMNPQRSTU]{3}	
Kind	Value	Annotation					
pattern	[0-9]{11}[A-Z]{6}[0-9LMNPQRSTU]{2}[A-Z]{1}[0-9LMNPQRSTU]{2}[A-Z]{1}[0-9LMNPQRSTU]{3}						

	n }[A-Z]{1}
source	<xs:element name="CodiceFiscale" type="cm:DatoCF_Type"/>

element **Dati_Sottoscrittore_Type/CodiceCarica**

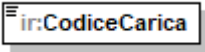
diagram			
namespace	urn:www.agenziaentrate.gov.it:specificheTecniche:sco:ira		
type	Codice Carica Type		
properties	content simple		
facets	Kind	Value	Annotation
	pattern	[1-9]{1}[0-9]*	
	enumeration	1	documentation Rappresentante legale, negoziale o di fatto, socio amministratore
	enumeration	2	documentation <![CDATA[Rappresentante di minore, inabilitato o interdetto, amministratore di sostegno, ovvero curatore dell'eredità giacente, amministratore dell'eredità]]>
	enumeration	3	documentation Curatore fallimentare
	enumeration	4	documentation Commissario liquidatore
	enumeration	5	documentation Commissario giudiziale
	enumeration	6	documentation <![CDATA[Rappresentante fiscale di soggetto non residente]]>
	enumeration	7	documentation Erede
	enumeration	8	documentation <![CDATA[Liquidatore - liquidazione volontaria]]>
	enumeration	9	documentation <![CDATA[Soggetto tenuto a presentare dichiarazione in caso di operazioni straordinarie]]>
	enumeration	10	documentation <![CDATA[Rappresentante fiscale di soggetto non residente con le limitazioni di cui all'art. 44, comma 3, del D.L. n.331/1993]]>
	enumeration	11	documentation <![CDATA[Soggetto esercente l'attività tutoria del minore o interdetto in relazione alla funzione istituzionale rivestita]]>
	enumeration	12	documentation <![CDATA[Liquidatore - liquidazione volontaria di ditta individuale periodo ante messa in liquidazione]]>
	enumeration	13	documentation Amministratore di condominio
	enumeration	14	documentation <![CDATA[Soggetto che sottoscrive la dichiarazione per conto di una pubblica amministrazione]]>
	enumeration	15	documentation <![CDATA[Commissario liquidatore di una pubblica amministrazione]]>
source	<xs:element name="CodiceCarica" type="sc:Codice_Carica_Type"/>		

element **Dati_Sottoscrittore_Type/CodiceFiscaleSocieta**

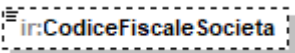
diagram			
namespace	urn:www.agenziaentrate.gov.it:specificheTecniche:sco:ira		
type	DatoCN Type		

properties	minOcc 0 maxOcc 1 content simple
facets	Kind Value Annotation length 11 pattern [0-9]{11}
source	<code><xs:element name="CodiceFiscaleSocieta" type="cm:DatoCN_Type" minOccurs="0"/></code>

element Dati_Sottoscrittore_Type/DatiAnagrafici

diagram	
namespace	urn:www.agenziaentrate.gov.it:specificheTecniche:sco:ira
type	Dati_Anagrafici_Type
properties	content complex
children	Cognome Nome Sesso DataNascita ComuneNascita ProvinciaNascita
source	<code><xs:element name="DatiAnagrafici" type="sc:Dati_Anagrafici_Type"/></code>

element Dati_Sottoscrittore_Type/Telefono

diagram	
namespace	urn:www.agenziaentrate.gov.it:specificheTecniche:sco:ira
type	DatoTL_Type
properties	minOcc 0 maxOcc 1 content simple
facets	Kind Value Annotation pattern [0-9]*
source	<code><xs:element name="Telefono" type="cm:DatoTL_Type" minOccurs="0"/></code>

element **Dati_Sottoscrittore_Type/DataCarica**

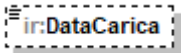
diagram			
namespace	urn:www.agenziaentrate.gov.it:specificheTecniche:sco:ira		
type	DatoDT_Type		
properties	minOcc	0	
	maxOcc	1	
	content	simple	
facets	Kind	Value	Annotation
	length	8	
	pattern	(((([1-9][12][0-9]3[01])(0[13578]10 12)\d{4})) ((([0][1-9][12][0-9]30)(0[469]11)\d{4})) ((([0][1-9]1[0-9]2[0-8])(02)\d{4})) ((29)(02)([02468][048]00)) ((29)(02)([13579][26]00)) ((29)(02)([0-9][0][48])) ((29)(02)([0-9][0-9][2468][048])) ((29)(02)([0-9][0-9][13579][26]))))	
source	<code><xs:element name="DataCarica" type="cm:DatoDT_Type" minOccurs="0"/></code>		

element **Dati_Sottoscrittore_Type/InizioProcedura**

diagram			
namespace	urn:www.agenziaentrate.gov.it:specificheTecniche:sco:ira		
type	DatoDT_Type		
properties	minOcc	0	
	maxOcc	1	
	content	simple	
facets	Kind	Value	Annotation
	length	8	
	pattern	(((([1-9][12][0-9]3[01])(0[13578]10 12)\d{4})) ((([0][1-9][12][0-9]30)(0[469]11)\d{4})) ((([0][1-9]1[0-9]2[0-8])(02)\d{4})) ((29)(02)([02468][048]00)) ((29)(02)([13579][26]00)) ((29)(02)([0-9][0][48])) ((29)(02)([0-9][0-9][2468][048])) ((29)(02)([0-9][0-9][13579][26]))))	
source	<code><xs:element name="InizioProcedura" type="cm:DatoDT_Type" minOccurs="0"/></code>		

element **Dati_Sottoscrittore_Type/ProceduraNonTerminata**

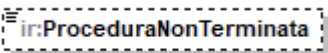
diagram			
namespace	urn:www.agenziaentrate.gov.it:specificheTecniche:sco:ira		
type	DatoCB_Type		
properties	minOcc	0	
	maxOcc	1	

	content simple
facets	Kind Value Annotation pattern [01]
source	<xs:element name="ProceduraNonTerminata" type="cm:DatoCB_Type" minOccurs="0"/>

element **Dati_Sottoscrittore_Type/FineProcedura**

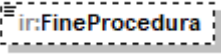
diagram			
namespace	urn:www.agenziaentrate.gov.it:specificheTecniche:sco:ira		
type	DatoDT_Type		
properties	minOcc 0 maxOcc 1 content simple		
facets	Kind Value len 8 pattern ((([0-9][12][0-9]3[01])([013578]10 12)(\d{4}))*([01-9][12][0-9]30)(0[469]11)(\d{4}))*([01-9]1[0-9]2[0-8])(02)(\d{4}))*((29)(02)([02468][048]00))*((29)(02)([13579][26]00))*((29)(02)([0-9][0-9][0148]))*((29)(02)([0-9][0-9][2468][048]))*((29)(02)([0-9][0-9][13579][26]))	Annotation	
source	<xs:element name="FineProcedura" type="cm:DatoDT_Type" minOccurs="0"/>		

complexType **Dati_Zfu_Type**

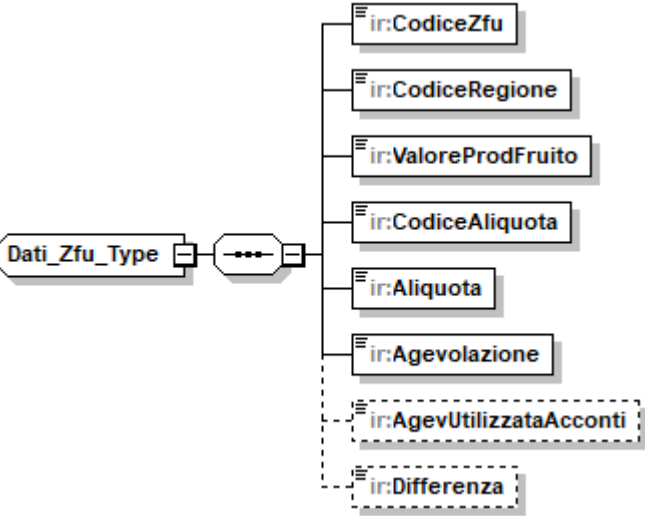
diagram			
namespace	urn:www.agenziaentrate.gov.it:specificheTecniche:sco:ira		
children	ir:CodiceZfu ir:CodiceRegione ir:ValoreProdFruito ir:CodiceAliquota ir:Aliquota ir:Agevolazione ir:AgevUtilizzataAcconti ir:Differenza		
used by	element	Zone Franche Urbane Type/DatiZfu	

source	<pre> <xs:complexType name="Dati_Zfu_Type"> <xs:sequence> <xs:element name="CodiceZfu" type="ir:Codice_Zfu_Type"/> <xs:element name="CodiceRegione" type="sc:Codice_Regione_Type"/> <xs:element name="ValoreProdFruito" type="cm:DatoNP_Type"/> <xs:element name="CodiceAliquota" type="cm:DatoAN_Type"/> <xs:element name="Aliquota" type="cm:DatoPC_Type"/> <xs:element name="Agevolazione" type="cm:DatoNP_Type"/> <xs:element name="AgevUtilizzataAcconti" type="cm:DatoNP_Type" minOccurs="0"/> <xs:element name="Differenza" type="cm:DatoNP_Type" minOccurs="0"/> </xs:sequence> </xs:complexType> </pre>
--------	--

element **Dati_Zfu_Type/CodiceZfu**

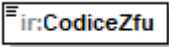
diagram			
namespace	urn:www.agenziaentrate.gov.it:specificheTecniche:sco:ira		
type	ir:Codice_Zfu_Type		
properties	content	simple	
facets	Kind	Value	Annotation
	pattern	[1-9]{1}[0-9]*	
	enumeration	1	
	enumeration	2	
	enumeration	3	
	enumeration	4	
	enumeration	5	
	enumeration	6	
	enumeration	7	
	enumeration	8	
	enumeration	9	
	enumeration	10	
	enumeration	11	
	enumeration	12	
	enumeration	13	
	enumeration	14	
	enumeration	15	
	enumeration	16	
	enumeration	17	
	enumeration	18	
	enumeration	19	
	enumeration	20	
	enumeration	21	
	enumeration	22	
	enumeration	23	
	enumeration	24	

	enumeration 25
	enumeration 26
	enumeration 27
	enumeration 28
	enumeration 29
	enumeration 30
	enumeration 31
	enumeration 32
	enumeration 33
	enumeration 34
	enumeration 35
	enumeration 36
	enumeration 37
	enumeration 38
	enumeration 39
	enumeration 40
	enumeration 41
	enumeration 42
	enumeration 43
	enumeration 44
	enumeration 45
	enumeration 46
	enumeration 47
	enumeration 50
	enumeration 51
	enumeration 52
	enumeration 53
	enumeration 54
	enumeration 55
	enumeration 56
	enumeration 57
	enumeration 58
	enumeration 59
	enumeration 60
	enumeration 61
	enumeration 62
	enumeration 63
	enumeration 64
source	<code><xs:element name="CodiceZfu" type="ir:Codice_Zfu_Type"/></code>

element **Dati_Zfu_Type/CodiceRegione**

diagram	
namespace	urn:www.agenziaentrate.gov.it:specificheTecniche:sco:ira

type	Codice Regione Type		
properties	content	simple	
facets	Kind	Value	Annotation
	pattern	([0-9A-Z-])"){1}([0-9A-Z&:] ' \\-\\. . / ° ' ^ \\(\\) À É É ì ò ù Û " \\ \\ \\+)*	
	enumeration	1	
	enumeration	2	
	enumeration	3	
	enumeration	4	
	enumeration	5	
	enumeration	6	
	enumeration	7	
	enumeration	8	
	enumeration	9	
	enumeration	10	
	enumeration	11	
	enumeration	12	
	enumeration	13	
	enumeration	14	
	enumeration	15	
	enumeration	16	
	enumeration	17	
	enumeration	18	
	enumeration	19	
	enumeration	20	
	enumeration	21	
source	<xs:element name="CodiceRegione" type="sc:Codice_Regione_Type"/>		

element Dati_Zfu_Type/ValoreProdFruito

diagram			
namespace	urn:www.agenziaentrate.gov.it:specificheTecniche:sco:ira		
type	DatoNP Type		
properties	content	simple	
facets	Kind	Value	Annotation
	pattern	[1-9]{1}[0-9]*	
source	<xs:element name="ValoreProdFruito" type="cm:DatoNP_Type"/>		

element Dati_Zfu_Type/CodiceAliquota

diagram			
namespace	urn:www.agenziaentrate.gov.it:specificheTecniche:sco:ira		

type	DatoAN_Type		
properties	content	simple	
facets	Kind	Value	Annotation
	pattern	([0-9A-Z\-_]\"){1}([0-9A-Z&#39;] '\-\. , / \^\(\ \)\À È Í Ò Ù Û " \ \\ +)*	
source	<code><xs:element name="CodiceAliquota" type="cm:DatoAN_Type"/></code>		

element **Dati_Zfu_Type/Aliquota**

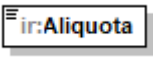
diagram			
namespace	urn:www.agenziaentrate.gov.it:specificheTecniche:sco:ira		
type	DatoPC_Type		
properties	content	simple	
facets	Kind	Value	Annotation
	maxLength	16	
	pattern	[0-9]?[0-9](,\d{1,3})? 100(,0{1,3})?	
source	<code><xs:element name="Aliquota" type="cm:DatoPC_Type"/></code>		

element **Dati_Zfu_Type/Agevolazione**

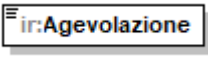
diagram			
namespace	urn:www.agenziaentrate.gov.it:specificheTecniche:sco:ira		
type	DatoNP_Type		
properties	content	simple	
facets	Kind	Value	Annotation
	pattern	[1-9]{1}[0-9]*	
source	<code><xs:element name="Agevolazione" type="cm:DatoNP_Type"/></code>		

element **Dati_Zfu_Type/AgevUtilizzataAcconti**

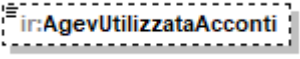
diagram			
namespace	urn:www.agenziaentrate.gov.it:specificheTecniche:sco:ira		
type	DatoNP_Type		
properties	minOcc	0	
	maxOcc	1	
	content	simple	
facets	Kind	Value	Annotation
	pattern	[1-9]{1}[0-9]*	
source	<code><xs:element name="AgevUtilizzataAcconti" type="cm:DatoNP_Type" minOccurs="0"/></code>		

element Dati_Zfu_Type/Differenza

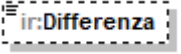
diagram	
namespace	urn:www.agenziaentrate.gov.it:specificheTecniche:sco:ira
type	DatoNP_Type
properties	minOcc 0 maxOcc 1 content simple
facets	Kind Value Annotation pattern [1-9]{1}[0-9]*
source	<code><xs:element name="Differenza" type="cm:DatoNP_Type" minOccurs="0"/></code>

complexType Deduzioni_Agricoli_IK_Type

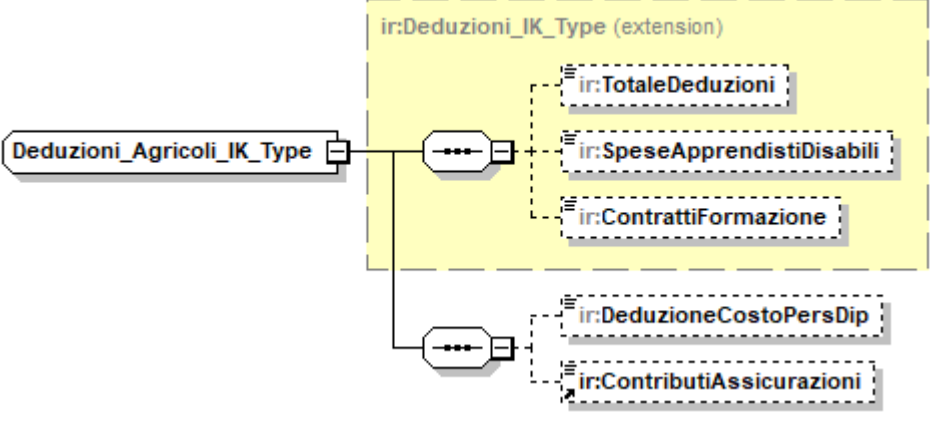
diagram	
namespace	urn:www.agenziaentrate.gov.it:specificheTecniche:sco:ira
type	extension of ir:Deduzioni_IK_Type
properties	base ir:Deduzioni_IK_Type
children	ir:TotaleDeduzioni ir:SpeseApprendistiDisabili ir:ContrattiFormazione ir:DeduzioneCostoPersDip ir:ContributiAssicurazioni
used by	element Amministrazioni_Prod_Agricoli_Type/Deduzioni
source	<pre><xs:complexType name="Deduzioni_Agricoli_IK_Type"> <xs:complexContent> <xs:extension base="ir:Deduzioni_IK_Type"> <xs:sequence> <xs:element name="DeduzioneCostoPersDip" type="cm:DatoNP_Type" minOccurs="0"/> <xs:element ref="ir:ContributiAssicurazioni" minOccurs="0"/> </xs:sequence> </xs:extension> </xs:complexContent> </xs:complexType></pre>

element **Deduzioni_Agricoli_IK_Type/DeduzioneCostoPersDip**

diagram	
namespace	urn:www.agenziaentrate.gov.it:specificheTecniche:sco:ira
type	DatoNP_Type
properties	minOcc 0 maxOcc 1 content simple
facets	Kind Value Annotation pattern [1-9]{1}[0-9]*
source	<code><xs:element name="DeduzioneCostoPersDip" type="cm:DatoNP_Type" minOccurs="0"/></code>

complexType **Deduzioni_Art11_Type**

diagram	
namespace	urn:www.agenziaentrate.gov.it:specificheTecniche:sco:ira
children	ir:DeduzioneContributiAss ir:DeduzioneSpeseRicercaSvil ir:DeduzioneSpeseAppr ir:Deduzione1850Euro ir:DeduzioneCostoLavorStag ir:DeduzioneCostoPersDip ir:SommaDeduzioni ir:SommaEccedenze ir:TotaleDeduzioni
used by	element PrimoModulo_IS_Type/DeduzioniArt11
source	<pre><xs:complexType name="Deduzioni_Art11_Type"> <xs:sequence> <xs:element name="DeduzioneContributiAss" type="cm:DatoNP_Type" minOccurs="0"/> <xs:element name="DeduzioneSpeseRicercaSvil" type="cm:DatoNP_Type" minOccurs="0"/> <xs:element name="DeduzioneSpeseAppr" type="cm:DatoNP_Type" minOccurs="0"/> <xs:element name="Deduzione1850Euro" type="cm:DatoNP_Type" minOccurs="0"/> <xs:element name="DeduzioneCostoLavorStag" type="cm:DatoNP_Type" minOccurs="0"/> <xs:element name="DeduzioneCostoPersDip" type="cm:DatoNP_Type" minOccurs="0"/> </xs:sequence> </xs:complexType></pre>

	<pre> <xs:element name="SommaDeduzioni" type="cm:DatoNP_Type" minOccurs="0"/> <xs:element name="SommaEccedenze" type="cm:DatoNP_Type" minOccurs="0"/> <xs:element name="TotaleDeduzioni" type="cm:DatoNP_Type" minOccurs="0"/> </xs:sequence> </xs:complexType> </pre>
--	--

element Deduzioni_Art11_Type/DeduzioneContributiAss

diagram	
namespace	urn:www.agenziaentrate.gov.it:specificheTecniche:sco:ira
type	DatoNP_Type
properties	minOcc 0 maxOcc 1 content simple
facets	Kind Value Annotation pattern [1-9]{1}[0-9]*
source	<pre><xs:element name="DeduzioneContributiAss" type="cm:DatoNP_Type" minOccurs="0"/></pre>

element Deduzioni_Art11_Type/DeduzioneSpeseRicercaSvil

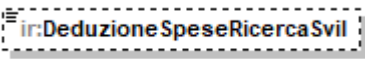
diagram	
namespace	urn:www.agenziaentrate.gov.it:specificheTecniche:sco:ira
type	DatoNP_Type
properties	minOcc 0 maxOcc 1 content simple
facets	Kind Value Annotation pattern [1-9]{1}[0-9]*
source	<pre><xs:element name="DeduzioneSpeseRicercaSvil" type="cm:DatoNP_Type" minOccurs="0"/></pre>

element Deduzioni_Art11_Type/DeduzioneSpeseAppr

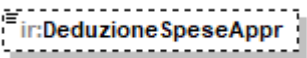
diagram	
namespace	urn:www.agenziaentrate.gov.it:specificheTecniche:sco:ira
type	DatoNP_Type
properties	minOcc 0 maxOcc 1 content simple
facets	Kind Value Annotation pattern [1-9]{1}[0-9]*
source	<pre><xs:element name="DeduzioneSpeseAppr" type="cm:DatoNP_Type" minOccurs="0"/></pre>

element Deduzioni_Art11_Type/Deduzione1850Euro

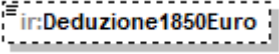
diagram	
namespace	urn:www.agenziaentrate.gov.it:specificheTecniche:sco:ira
type	DatoNP_Type
properties	minOcc 0 maxOcc 1 content simple
facets	Kind Value Annotation pattern [1-9]{1}[0-9]*
source	<code><xs:element name="Deduzione1850Euro" type="cm:DatoNP_Type" minOccurs="0"/></code>

element Deduzioni_Art11_Type/DeduzioneCostoLavorStag

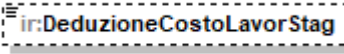
diagram	
namespace	urn:www.agenziaentrate.gov.it:specificheTecniche:sco:ira
type	DatoNP_Type
properties	minOcc 0 maxOcc 1 content simple
facets	Kind Value Annotation pattern [1-9]{1}[0-9]*
source	<code><xs:element name="DeduzioneCostoLavorStag" type="cm:DatoNP_Type" minOccurs="0"/></code>

element Deduzioni_Art11_Type/DeduzioneCostoPersDip

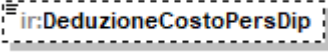
diagram	
namespace	urn:www.agenziaentrate.gov.it:specificheTecniche:sco:ira
type	DatoNP_Type
properties	minOcc 0 maxOcc 1 content simple
facets	Kind Value Annotation pattern [1-9]{1}[0-9]*
source	<code><xs:element name="DeduzioneCostoPersDip" type="cm:DatoNP_Type" minOccurs="0"/></code>

element Deduzioni_Art11_Type/SommaDeduzioni

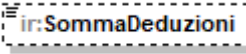
diagram	
namespace	urn:www.agenziaentrate.gov.it:specificheTecniche:sco:ira
type	DatoNP_Type
properties	minOcc 0 maxOcc 1

	content simple
facets	Kind Value Annotation pattern [1-9]{1}[0-9]*
source	<xs:element name="SommaDeduzioni" type="cm:DatoNP_Type" minOccurs="0"/>

element **Deduzioni_Art11_Type/SommaEccedenze**

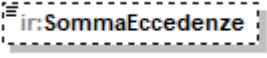
diagram	
namespace	urn:www.agenziaentrate.gov.it:specificheTecniche:sco:ira
type	DatoNP_Type
properties	minOcc 0 maxOcc 1 content simple
facets	Kind Value Annotation pattern [1-9]{1}[0-9]*
source	<xs:element name="SommaEccedenze" type="cm:DatoNP_Type" minOccurs="0"/>

element **Deduzioni_Art11_Type/TotaleDeduzioni**

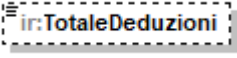
diagram	
namespace	urn:www.agenziaentrate.gov.it:specificheTecniche:sco:ira
type	DatoNP_Type
properties	minOcc 0 maxOcc 1 content simple
facets	Kind Value Annotation pattern [1-9]{1}[0-9]*
source	<xs:element name="TotaleDeduzioni" type="cm:DatoNP_Type" minOccurs="0"/>

complexType **Deduzioni_Commerc_IK_Type**

diagram	
namespace	urn:www.agenziaentrate.gov.it:specificheTecniche:sco:ira
type	extension of ir:Deduzioni_IK_Type
properties	base ir:Deduzioni_IK_Type
children	ir:TotaleDeduzioni ir:SpeseApprendistiDisabili ir:ContrattiFormazione ir:DeduzioniRedditiRicercatori ir:DeduzioneCostoPersDip ir:ContributiAssicurazioni
used by	element Amministrazione Att Commerciali Type/Deduzioni
source	<pre> <xs:complexType name="Deduzioni_Commerc_IK_Type"> <xs:complexContent> <xs:extension base="ir:Deduzioni_IK_Type"> <xs:sequence> <xs:element ref="ir:DeduzioniRedditiRicercatori" minOccurs="0"/> <xs:element name="DeduzioneCostoPersDip" type="cm:DatoNP_Type" minOccurs="0"/> <xs:element ref="ir:ContributiAssicurazioni" minOccurs="0"/> </xs:sequence> </xs:extension> </xs:complexContent> </xs:complexType> </pre>

element **Deduzioni_Commerc_IK_Type/DeduzioneCostoPersDip**

diagram	
namespace	urn:www.agenziaentrate.gov.it:specificheTecniche:sco:ira
type	DatoNP_Type
properties	minOcc 0 maxOcc 1 content simple
facets	Kind Value Annotation pattern [1-9]{1}[0-9]*
source	<pre><xs:element name="DeduzioneCostoPersDip" type="cm:DatoNP_Type" minOccurs="0"/></pre>

complexType Deduzioni_Detrazioni_Crediti_Reg_Type

diagram	
namespace	urn:www.agenziaentrate.gov.it:specificheTecniche:sco:ira
children	ir:DatiRegione
used by	elements PrimoModulo_IS_Type/DeduzioniDetrazioniCreditiReg Modulo_IS_Type/DeduzioniDetrazioniCreditiReg
source	<pre><xs:complexType name="Deduzioni_Detrazioni_Crediti_Reg_Type"> <xs:sequence> <xs:element name="DatiRegione" type="ir:Dati_Regione_Type" maxOccurs="3"/> </xs:sequence> </xs:complexType></pre>

element Deduzioni_Detrazioni_Crediti_Reg_Type/DatiRegione

diagram	
namespace	urn:www.agenziaentrate.gov.it:specificheTecniche:sco:ira
type	ir:Dati_Regione_Type
properties	minOcc 1 maxOcc 3 content complex
children	ir:CodiceRegione ir:CodiceDeduzione ir:CodiceDetrazione ir:CodiceCreditoImposta ir:Importo
source	<pre><xs:element name="DatiRegione" type="ir:Dati_Regione_Type" maxOccurs="3"/></pre>

complexType **Deduzioni_IC_Type**

<p>diagram</p>	
<p>namespace</p>	<p>urn:www.agenziaentrate.gov.it:specificheTecniche:sco:ira</p>
<p>type</p>	<p>extension of ir:Deduzioni_Type</p>
<p>properties</p>	<p>base ir:Deduzioni_Type</p>
<p>children</p>	<p>ir:DeduzioniArt11Comma1Letta ir:DeduzioniArt11Comma4Bis ir:DeduzioneCostoPersDip ir:DeduzioniRedditiRicercatori ir:DeduzioneContributiaConSORZI ir:UlterioreDeduzione ir:DeduzioniCoopSociali ir:DeduzioneArt15Comma4 ir:QuotaValoreProdEsenteSIIQ</p>
<p>used by</p>	<p>element Produzione_Netta_IC_Type/Deduzioni</p>
<p>source</p>	<pre><xs:complexType name="Deduzioni_IC_Type"> <xs:complexContent> <xs:extension base="ir:Deduzioni_Type"> <xs:sequence> <xs:element name="DeduzioniCoopSociali" type="cm:DatoNP_Type" minOccurs="0"/> <xs:element name="DeduzioneArt15Comma4" type="cm:DatoNP_Type" minOccurs="0"/> <xs:element name="QuotaValoreProdEsenteSIIQ" type="cm:DatoNU_Type" minOccurs="0"/> </xs:sequence> </xs:extension> </xs:complexContent> </xs:complexType></pre>

element **Deduzioni_IC_Type/DeduzioniCoopSociali**

<p>diagram</p>	
----------------	--

namespace	urn:www.agenziaentrate.gov.it:specificheTecniche:sco:ira
type	DatoNP_Type
properties	minOcc 0 maxOcc 1 content simple
facets	Kind Value Annotation pattern [1-9]{1}[0-9]*
source	<code><xs:element name="DeduzioniCoopSociali" type="cm:DatoNP_Type" minOccurs="0"/></code>

element **Deduzioni_IC_Type/DeduzioneArt15Comma4**

diagram	
namespace	urn:www.agenziaentrate.gov.it:specificheTecniche:sco:ira
type	DatoNP_Type
properties	minOcc 0 maxOcc 1 content simple
facets	Kind Value Annotation pattern [1-9]{1}[0-9]*
source	<code><xs:element name="DeduzioneArt15Comma4" type="cm:DatoNP_Type" minOccurs="0"/></code>

element **Deduzioni_IC_Type/QuotaValoreProdEsenteSIIQ**

diagram	
namespace	urn:www.agenziaentrate.gov.it:specificheTecniche:sco:ira
type	DatoNU_Type
properties	minOcc 0 maxOcc 1 content simple
facets	Kind Value Annotation maxLength 16 pattern (\-[1-9] [1-9])[0-9]*
source	<code><xs:element name="QuotaValoreProdEsenteSIIQ" type="cm:DatoNU_Type" minOccurs="0"/></code>

complexType **Deduzioni_IK_Type**

diagram	
namespace	urn:www.agenziaentrate.gov.it:specificheTecniche:sco:ira

children	ir:TotaleDeduzioni ir:SpeseApprendistiDisabili ir:ContrattiFormazione
used by	complexTypees Deduzioni Agricoli IK Type Deduzioni Commerc IK Type Deduzioni Istituz IK Type
source	<pre><xs:complexType name="Deduzioni_IK_Type"> <xs:sequence> <xs:element name="TotaleDeduzioni" type="cm:DatoNP_Type" minOccurs="0"/> <xs:element name="SpeseApprendistiDisabili" type="cm:DatoNP_Type" minOccurs="0"/> <xs:element name="ContrattiFormazione" type="cm:DatoNP_Type" minOccurs="0"/> </xs:sequence> </xs:complexType></pre>

element [Deduzioni_IK_Type/TotaleDeduzioni](#)

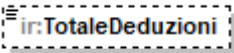
diagram							
namespace	urn:www.agenziaentrate.gov.it:specificheTecniche:sco:ira						
type	DatoNP_Type						
properties	minOcc 0 maxOcc 1 content simple						
facets	<table border="1"> <thead> <tr> <th>Kind</th> <th>Value</th> <th>Annotation</th> </tr> </thead> <tbody> <tr> <td>pattern</td> <td>[1-9]{1}[0-9]*</td> <td></td> </tr> </tbody> </table>	Kind	Value	Annotation	pattern	[1-9]{1}[0-9]*	
Kind	Value	Annotation					
pattern	[1-9]{1}[0-9]*						
source	<pre><xs:element name="TotaleDeduzioni" type="cm:DatoNP_Type" minOccurs="0"/></pre>						

element [Deduzioni_IK_Type/SpeseApprendistiDisabili](#)

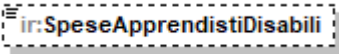
diagram							
namespace	urn:www.agenziaentrate.gov.it:specificheTecniche:sco:ira						
type	DatoNP_Type						
properties	minOcc 0 maxOcc 1 content simple						
facets	<table border="1"> <thead> <tr> <th>Kind</th> <th>Value</th> <th>Annotation</th> </tr> </thead> <tbody> <tr> <td>pattern</td> <td>[1-9]{1}[0-9]*</td> <td></td> </tr> </tbody> </table>	Kind	Value	Annotation	pattern	[1-9]{1}[0-9]*	
Kind	Value	Annotation					
pattern	[1-9]{1}[0-9]*						
source	<pre><xs:element name="SpeseApprendistiDisabili" type="cm:DatoNP_Type" minOccurs="0"/></pre>						

element [Deduzioni_IK_Type/ContrattiFormazione](#)

diagram	
namespace	urn:www.agenziaentrate.gov.it:specificheTecniche:sco:ira
type	DatoNP_Type
properties	minOcc 0 maxOcc 1 content simple

facets	Kind	Value	Annotation
	pattern	[1-9]{1}[0-9]*	
source	<code><xs:element name="ContrattiFormazione" type="cm:DatoNP_Type" minOccurs="0"/></code>		

complexType Deduzioni_IP_Type

diagram	
namespace	urn:www.agenziaentrate.gov.it:specificheTecniche:sco:ira
type	extension of ir:Deduzioni_Type
properties	base ir:Deduzioni_Type
children	ir:DeduzioniArt11Comma1Letta ir:DeduzioniArt11Comma4Bis ir:DeduzioneCostoPersDip ir:DeduzioniRedditiRicercatori ir:DeduzioneContributiaConSORZI ir:UlterioreDeduzione
used by	element Produzione Netta IP Type/Deduzioni
source	<pre><xs:complexType name="Deduzioni_IP_Type"> <xs:complexContent> <xs:extension base="ir:Deduzioni_Type"/> </xs:complexContent> </xs:complexType></pre>

complexType Deduzioni_Istituz_IK_Type

diagram	
namespace	urn:www.agenziaentrate.gov.it:specificheTecniche:sco:ira

type	extension of ir:Deduzioni_IK_Type
properties	base ir:Deduzioni_IK_Type
children	ir:TotaleDeduzioni ir:SpeseApprendistiDisabili ir:ContrattiFormazione ir:DeduzioniRedditiRicercatori
used by	element Amministrazioni Att Istituzionali Type/Deduzioni
source	<pre><xs:complexType name="Deduzioni_Istituz_IK_Type"> <xs:complexContent> <xs:extension base="ir:Deduzioni_IK_Type"> <xs:sequence> <xs:element ref="ir:DeduzioniRedditiRicercatori" minOccurs="0"/> </xs:sequence> </xs:extension> </xs:complexContent> </xs:complexType></pre>

complexType [Deduzioni_Type](#)

diagram	
namespace	urn:www.agenziaentrate.gov.it:specificheTecniche:sco:ira
children	ir:DeduzioniArt11Comma1Letta ir:DeduzioniArt11Comma4Bis ir:DeduzioneCostoPersDip ir:DeduzioniRedditiRicercatori ir:DeduzioneContributiaConSORZI ir:UlterioreDeduzione
used by	element Produzione_Netta IE Type/Deduzioni complexTypes Deduzioni_IC_Type Deduzioni_IP_Type
source	<pre><xs:complexType name="Deduzioni_Type"> <xs:sequence> <xs:element name="DeduzioniArt11Comma1Letta" type="cm:DatoNP_Type" minOccurs="0"/> <xs:element name="DeduzioniArt11Comma4Bis" type="cm:DatoNP_Type" minOccurs="0"/> <xs:element name="DeduzioneCostoPersDip" type="cm:DatoNP_Type" minOccurs="0"/> <xs:element name="DeduzioniRedditiRicercatori" type="cm:DatoNP_Type" minOccurs="0"/> <xs:element name="DeduzioneContributiaConSORZI" type="cm:DatoNP_Type" minOccurs="0"/> <xs:element name="UlterioreDeduzione" type="cm:DatoNP_Type" minOccurs="0"/> </xs:sequence> </xs:complexType></pre>

element **Deduzioni_Type/DeduzioniArt11Comma1Letta**

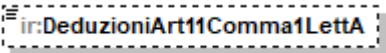
diagram	
namespace	urn:www.agenziaentrate.gov.it:specificheTecniche:sco:ira
type	DatoNP_Type
properties	minOcc 0 maxOcc 1 content simple
facets	Kind Value Annotation pattern [1-9]{1}[0-9]*
source	<code><xs:element name="DeduzioniArt11Comma1Letta" type="cm:DatoNP_Type" minOccurs="0"/></code>

element **Deduzioni_Type/DeduzioniArt11Comma4Bis**

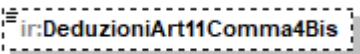
diagram	
namespace	urn:www.agenziaentrate.gov.it:specificheTecniche:sco:ira
type	DatoNP_Type
properties	minOcc 0 maxOcc 1 content simple
facets	Kind Value Annotation pattern [1-9]{1}[0-9]*
source	<code><xs:element name="DeduzioniArt11Comma4Bis" type="cm:DatoNP_Type" minOccurs="0"/></code>

element **Deduzioni_Type/DeduzioneCostoPersDip**

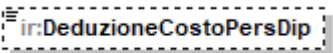
diagram	
namespace	urn:www.agenziaentrate.gov.it:specificheTecniche:sco:ira
type	DatoNP_Type
properties	minOcc 0 maxOcc 1 content simple
facets	Kind Value Annotation pattern [1-9]{1}[0-9]*
source	<code><xs:element name="DeduzioneCostoPersDip" type="cm:DatoNP_Type" minOccurs="0"/></code>

element **Deduzioni_Type/DeduzioniRedditiRicercatori**

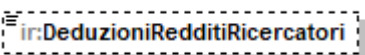
diagram	
namespace	urn:www.agenziaentrate.gov.it:specificheTecniche:sco:ira
type	DatoNP_Type

properties	minOcc 0 maxOcc 1 content simple
used by	complexTypees Deduzioni Commerc IK Type Deduzioni Istituz IK Type
facets	Kind Value Annotation pattern [1-9]{1}[0-9]*
source	<code><xs:element name="DeduzioniRedditiRicercaori" type="cm:DatoNP_Type" minOccurs="0"/></code>

element **Deduzioni_Type/DeduzioneContributiaConSORZI**

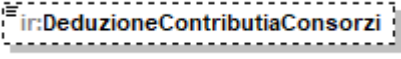
diagram	
namespace	urn:www.agenziaentrate.gov.it:specificheTecniche:sco:ira
type	DatoNP_Type
properties	minOcc 0 maxOcc 1 content simple
facets	Kind Value Annotation pattern [1-9]{1}[0-9]*
source	<code><xs:element name="DeduzioneContributiaConSORZI" type="cm:DatoNP_Type" minOccurs="0"/></code>

element **Deduzioni_Type/UlterioreDeduzione**

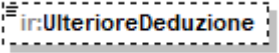
diagram	
namespace	urn:www.agenziaentrate.gov.it:specificheTecniche:sco:ira
type	DatoNP_Type
properties	minOcc 0 maxOcc 1 content simple
facets	Kind Value Annotation pattern [1-9]{1}[0-9]*
source	<code><xs:element name="UlterioreDeduzione" type="cm:DatoNP_Type" minOccurs="0"/></code>

complexType Dichiarazione_IRAP_Type

diagram													
namespace	urn:www.agenziaentrate.gov.it:specificheTecniche:sco:ira												
type	extension of Documento_Type												
properties	base cm:Documento_Type												
children	ir:Frontespizio ir:DatiContabili												
used by	elements Dichiarazione Fornitura/Dichiarazione												
attributes	<table border="1"> <thead> <tr> <th>Name</th> <th>Type</th> <th>Use</th> <th>Default</th> <th>Fixed</th> <th>Annotation</th> </tr> </thead> <tbody> <tr> <td>identificativo</td> <td>Identificativo_Type</td> <td>required</td> <td></td> <td></td> <td></td> </tr> </tbody> </table>	Name	Type	Use	Default	Fixed	Annotation	identificativo	Identificativo_Type	required			
Name	Type	Use	Default	Fixed	Annotation								
identificativo	Identificativo_Type	required											
source	<pre> <xs:complexType name="Dichiarazione_IRAP_Type"> <xs:complexContent> <xs:extension base="cm:Documento_Type"> <xs:sequence> <xs:element name="Frontespizio" type="ir:Frontespizio_IRAP_Type"/> <xs:element name="DatiContabili" type="ir:Dati_Contabili_IRAP_Type" minOccurs="0"/> </xs:sequence> </xs:extension> </xs:complexContent> </xs:complexType> </pre>												

element **Dichiarazione_IRAP_Type/Frontespizio**

<p>diagram</p>	
<p>namespace</p>	<p>urn:www.agenziaentrate.gov.it:specificheTecniche:sco:ira</p>
<p>type</p>	<p>ir:Frontespizio_IRAP_Type</p>
<p>properties</p>	<p>content complex</p>
<p>children</p>	<p>SoggettoFiscale ir:CodiceRegione ir:Regione ir:TipoDichiarazione ir:EventiEccezionali ir:PartitaIVA ir:SoggettiDiversiDaPF ir:DichiarazioneRedditi ir:ImpresaConcessionaria ir:DatiSottoscrittore ir:FirmaDichiarazione ir:ImpegnoATrasmettere ir:VistoConformita ir:FlagConferma ir:IdentificativoProdSoftware</p>
<p>source</p>	<pre><xs:element name="Frontespizio" type="ir:Frontespizio_IRAP_Type"/></pre>

element Dichiarazione_IRAP_Type/DatiContabili

diagram	
namespace	urn:www.agenziaentrate.gov.it:specificheTecniche:sco:ira
type	ir:DatiContabili_IRAP_Type
properties	minOcc 0 maxOcc 1 content complex
children	ir:QuadroIP ir:QuadroIC ir:QuadroIE ir:QuadroIK ir:QuadroIR ir:QuadroIS
source	<pre><xs:element name="DatiContabili" type="ir:DatiContabili_IRAP_Type" minOccurs="0"/></pre>

complexType DichiarazioneIntegrativa_Type

diagram	
namespace	urn:www.agenziaentrate.gov.it:specificheTecniche:sco:ira
children	ir:DichiarazioneIntegrativaDati ir:TotaleErroriContabili ir:TotaleMaggiorCredito
used by	elements PrimoModulo_IS_Type/DichiarazioneIntegrativa Modulo_IS_Type/DichiarazioneIntegrativa
source	<pre><xs:complexType name="DichiarazioneIntegrativa_Type"> <xs:sequence> <xs:element name="DichiarazioneIntegrativaDati" type="ir:DichiarazioneIntegrativaDati_Type" maxOccurs="5"/> <xs:element name="TotaleErroriContabili" type="cm:DatoNP_Type" minOccurs="0"/> <xs:element name="TotaleMaggiorCredito" type="cm:DatoNP_Type" minOccurs="0"/> </xs:sequence> </xs:complexType></pre>

element **DichiarazioneIntegrativa_Type/DichiarazioneIntegrativaDati**

diagram	
namespace	urn:www.agenziaentrate.gov.it:specificheTecniche:sco:ira
type	ir:DichiarazioneIntegrativaDati_Type
properties	minOcc 1 maxOcc 5 content complex
children	ir:CodiceFiscale ir:PeriodoImposta ir:CodiceRegione ir:ErroriContabili ir:MaggiorCredito
source	<pre><xs:element name="DichiarazioneIntegrativaDati" type="ir:DichiarazioneIntegrativaDati_Type" maxOccurs="5"/></pre>

element **DichiarazioneIntegrativa_Type/TotaleErroriContabili**

diagram	
namespace	urn:www.agenziaentrate.gov.it:specificheTecniche:sco:ira
type	DatoNP_Type
properties	minOcc 0 maxOcc 1 content simple
facets	Kind Value Annotation pattern [1-9]{1}[0-9]*
source	<pre><xs:element name="TotaleErroriContabili" type="cm:DatoNP_Type" minOccurs="0"/></pre>

element **DichiarazioneIntegrativa_Type/TotaleMaggiorCredito**

diagram	
namespace	urn:www.agenziaentrate.gov.it:specificheTecniche:sco:ira
type	DatoNP_Type
properties	minOcc 0 maxOcc 1 content simple
facets	Kind Value Annotation pattern [1-9]{1}[0-9]*

source	<code><xs:element name="TotaleMaggiorCredito" type="cm:DatoNP_Type" minOccurs="0"/></code>
--------	--

complexType DichiarazioneIntegrativaDati_Type

diagram	
namespace	urn:www.agenziaentrate.gov.it:specificheTecniche:sco:ira
children	ir:CodiceFiscale ir:PeriodoImposta ir:CodiceRegione ir:ErroriContabili ir:MaggiorCredito
used by	element DichiarazioneIntegrativa_Type/DichiarazioneIntegrativaDati
source	<pre> <xs:complexType name="DichiarazioneIntegrativaDati_Type"> <xs:sequence> <xs:element name="CodiceFiscale" type="cm:DatoCF_Type" minOccurs="0"/> <xs:element name="PeriodoImposta" minOccurs="0"> <xs:simpleType> <xs:restriction base="cm:DatoNP_Type"> <xs:enumeration value="2016"/> <xs:enumeration value="2017"/> <xs:enumeration value="2018"/> <xs:enumeration value="2019"/> <xs:enumeration value="2020"/> </xs:restriction> </xs:simpleType> </xs:element> <xs:element name="CodiceRegione" type="cm:DatoNP_Type" minOccurs="0"/> <xs:element name="ErroriContabili" type="cm:DatoNP_Type" minOccurs="0"/> <xs:element name="MaggiorCredito" type="cm:DatoNP_Type" minOccurs="0"/> </xs:sequence> </xs:complexType> </pre>

element DichiarazioneIntegrativaDati_Type/CodiceFiscale

diagram	
namespace	urn:www.agenziaentrate.gov.it:specificheTecniche:sco:ira
type	DatoCF_Type
properties	minOcc 0 maxOcc 1 content simple
facets	Kind Value Annotation

	pattern [0-9]{11}[A-Z]{6}[0-9LMNPQRSTU]{2}[A-Z]{1}[0-9LMNPQRSTU]{2}[A-Z]{1}[0-9LMNPQRSTU]{3}[A-Z]{1}
source	<xs:element name="CodiceFiscale" type="cm:DatoCF_Type" minOccurs="0"/>

element DichiarazioneIntegrativaDati_Type/PeriodoImposta

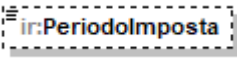
diagram																						
namespace	urn:www.agenziaentrate.gov.it:specificheTecniche:sco:ira																					
type	restriction of DatoNP_Type																					
properties	minOcc 0 maxOcc 1 content simple																					
facets	<table border="1"> <thead> <tr> <th>Kind</th> <th>Value</th> <th>Annotation</th> </tr> </thead> <tbody> <tr> <td>pattern</td> <td>[1-9]{1}[0-9]*</td> <td></td> </tr> <tr> <td>enumeration</td> <td>2016</td> <td></td> </tr> <tr> <td>enumeration</td> <td>2017</td> <td></td> </tr> <tr> <td>enumeration</td> <td>2018</td> <td></td> </tr> <tr> <td>enumeration</td> <td>2019</td> <td></td> </tr> <tr> <td>enumeration</td> <td>2020</td> <td></td> </tr> </tbody> </table>	Kind	Value	Annotation	pattern	[1-9]{1}[0-9]*		enumeration	2016		enumeration	2017		enumeration	2018		enumeration	2019		enumeration	2020	
Kind	Value	Annotation																				
pattern	[1-9]{1}[0-9]*																					
enumeration	2016																					
enumeration	2017																					
enumeration	2018																					
enumeration	2019																					
enumeration	2020																					
source	<pre><xs:element name="PeriodoImposta" minOccurs="0"> <xs:simpleType> <xs:restriction base="cm:DatoNP_Type"> <xs:enumeration value="2016"/> <xs:enumeration value="2017"/> <xs:enumeration value="2018"/> <xs:enumeration value="2019"/> <xs:enumeration value="2020"/> </xs:restriction> </xs:simpleType> </xs:element></pre>																					

element DichiarazioneIntegrativaDati_Type/CodiceRegione

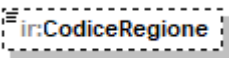
diagram							
namespace	urn:www.agenziaentrate.gov.it:specificheTecniche:sco:ira						
type	DatoNP_Type						
properties	minOcc 0 maxOcc 1 content simple						
facets	<table border="1"> <thead> <tr> <th>Kind</th> <th>Value</th> <th>Annotation</th> </tr> </thead> <tbody> <tr> <td>pattern</td> <td>[1-9]{1}[0-9]*</td> <td></td> </tr> </tbody> </table>	Kind	Value	Annotation	pattern	[1-9]{1}[0-9]*	
Kind	Value	Annotation					
pattern	[1-9]{1}[0-9]*						
source	<xs:element name="CodiceRegione" type="cm:DatoNP_Type" minOccurs="0"/>						

element **DichiarazioneIntegrativaDati_Type/ErroriContabili**

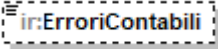
diagram	
namespace	urn:www.agenziaentrate.gov.it:specificheTecniche:sco:ira
type	DatoNP_Type
properties	minOcc 0 maxOcc 1 content simple
facets	Kind Value Annotation pattern [1-9]{1}[0-9]*
source	<code><xs:element name="ErroriContabili" type="cm:DatoNP_Type" minOccurs="0"/></code>

element **DichiarazioneIntegrativaDati_Type/MaggiorCredito**

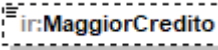
diagram	
namespace	urn:www.agenziaentrate.gov.it:specificheTecniche:sco:ira
type	DatoNP_Type
properties	minOcc 0 maxOcc 1 content simple
facets	Kind Value Annotation pattern [1-9]{1}[0-9]*
source	<code><xs:element name="MaggiorCredito" type="cm:DatoNP_Type" minOccurs="0"/></code>

complexType **Disall_Fusione_Scissione_Type**

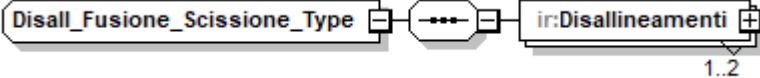
diagram	
namespace	urn:www.agenziaentrate.gov.it:specificheTecniche:sco:ira
children	ir:Disallineamenti
used by	elements PrimoModulo_IS_Type/DisallFusioneScissione Modulo_IS_Type/DisallFusioneScissione
source	<code><xs:complexType name="Disall_Fusione_Scissione_Type"> <xs:sequence> <xs:element name="Disallineamenti" type="ir:Disallineamenti_Type" maxOccurs="2"/> </xs:sequence> </xs:complexType></code>

element **Disall_Fusione_Scissione_Type/Disallineamenti**

diagram	
namespace	urn:www.agenziaentrate.gov.it:specificheTecniche:sco:ira
type	ir:Disallineamenti_Type
properties	minOcc 1 maxOcc 2 content complex
children	ir:TipoBeni ir:ValoreFiscaleDanteCausa ir:ValoreCivile ir:ValoreFiscale ir:DifferenzalmpostaSostitutiva
source	<code><xs:element name="Disallineamenti" type="ir:Disallineamenti_Type" maxOccurs="2"/></code>

complexType **Disallineamenti_Type**

diagram	
namespace	urn:www.agenziaentrate.gov.it:specificheTecniche:sco:ira
children	ir:TipoBeni ir:ValoreFiscaleDanteCausa ir:ValoreCivile ir:ValoreFiscale ir:DifferenzalmpostaSostitutiva
used by	element Disall_Fusione_Scissione_Type/Disallineamenti
source	<pre> <xs:complexType name="Disallineamenti_Type"> <xs:sequence> <xs:element name="TipoBeni" type="cm:DatoAN_Type"/> <xs:element name="ValoreFiscaleDanteCausa" type="cm:DatoNP_Type" minOccurs="0"/> <xs:element name="ValoreCivile" type="ir:Valore_Type" minOccurs="0"/> <xs:element name="ValoreFiscale" type="ir:Valore_Type" minOccurs="0"/> <xs:element name="DifferenzaImpostaSostitutiva" type="cm:DatoNP_Type" minOccurs="0"/> </xs:sequence> </xs:complexType> </pre>

element **Disallineamenti_Type/TipoBeni**

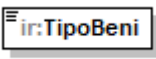
diagram	
namespace	urn:www.agenziaentrate.gov.it:specificheTecniche:sco:ira
type	DatoAN_Type
properties	content simple
facets	Kind Value Annotation pattern ([0-9A-Z-] \"){1}([0-9A-Z&:] \- \., / \^\ \\(\) À È É Ì Ò Ù Û \" \ \+)*
source	<code><xs:element name="TipoBeni" type="cm:DatoAN_Type"/></code>

element **Disallineamenti_Type/ValoreFiscaleDanteCausa**

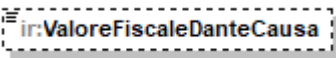
diagram	
namespace	urn:www.agenziaentrate.gov.it:specificheTecniche:sco:ira
type	DatoNP_Type
properties	minOcc 0 maxOcc 1 content simple
facets	Kind Value Annotation pattern [1-9]{1}[0-9]*
source	<code><xs:element name="ValoreFiscaleDanteCausa" type="cm:DatoNP_Type" minOccurs="0"/></code>

element **Disallineamenti_Type/ValoreCivile**

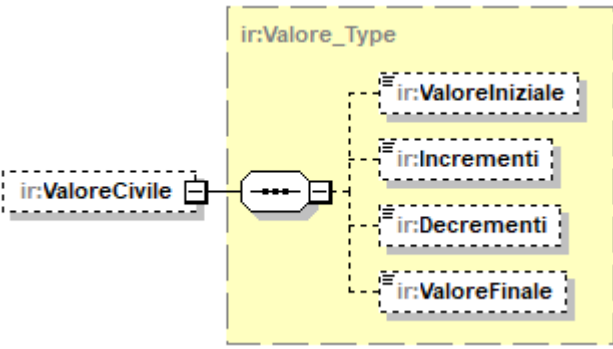
diagram	
namespace	urn:www.agenziaentrate.gov.it:specificheTecniche:sco:ira
type	ir:Valore_Type
properties	minOcc 0 maxOcc 1 content complex
children	ir:ValoreIniziale ir:Incrementi ir:Decrementi ir:ValoreFinale
source	<code><xs:element name="ValoreCivile" type="ir:Valore_Type" minOccurs="0"/></code>

element **Disallineamenti_Type/ValoreFiscale**

diagram	
namespace	urn:www.agenziaentrate.gov.it:specificheTecniche:sco:ira
type	ir:Valore_Type
properties	minOcc 0 maxOcc 1 content complex
children	ir:ValoreIniziale ir:Incrementi ir:Decrementi ir:ValoreFinale
source	<code><xs:element name="ValoreFiscale" type="ir:Valore_Type" minOccurs="0"/></code>

element **Disallineamenti_Type/DifferenzaImpostaSostitutiva**

diagram	
namespace	urn:www.agenziaentrate.gov.it:specificheTecniche:sco:ira
type	DatoNP_Type
properties	minOcc 0 maxOcc 1 content simple
facets	Kind Value Annotation pattern [1-9]{1}[0-9]*
source	<code><xs:element name="DifferenzaImpostaSostitutiva" type="cm:DatoNP_Type" minOccurs="0"/></code>

complexType **Enti_Att_Non_Commerciale_Type**

diagram	
namespace	urn:www.agenziaentrate.gov.it:specificheTecniche:sco:ira
children	ir:RetribuzioniPersonaleDip ir:RedditiExArt50 ir:RedditiExArt67 ir:ValoreProduzione

used by	element PrimoModulo IE Type/EntiAttNonCommerciale
source	<pre><xs:complexType name="Enti_Att_Non_Commerciale_Type"> <xs:sequence> <xs:element name="RetribuzioniPersonaleDip" type="cm:DatoNP_Type" minOccurs="0"/> <xs:element name="RedditiExArt50" type="cm:DatoNP_Type" minOccurs="0"/> <xs:element name="RedditiExArt67" type="cm:DatoNP_Type" minOccurs="0"/> <xs:element name="ValoreProduzione" type="cm:DatoNP_Type" minOccurs="0"/> </xs:sequence> </xs:complexType></pre>

element [Enti_Att_Non_Commerciale_Type/RetribuzioniPersonaleDip](#)

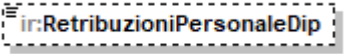
diagram							
namespace	urn:www.agenziaentrate.gov.it:specificheTecniche:sco:ira						
type	DatoNP_Type						
properties	<table border="0"> <tr><td>minOcc</td><td>0</td></tr> <tr><td>maxOcc</td><td>1</td></tr> <tr><td>content</td><td>simple</td></tr> </table>	minOcc	0	maxOcc	1	content	simple
minOcc	0						
maxOcc	1						
content	simple						
facets	<table border="0"> <tr><td>Kind</td><td>Value</td><td>Annotation</td></tr> <tr><td>pattern</td><td>[1-9]{1}[0-9]*</td><td></td></tr> </table>	Kind	Value	Annotation	pattern	[1-9]{1}[0-9]*	
Kind	Value	Annotation					
pattern	[1-9]{1}[0-9]*						
source	<pre><xs:element name="RetribuzioniPersonaleDip" type="cm:DatoNP_Type" minOccurs="0"/></pre>						

element [Enti_Att_Non_Commerciale_Type/RedditiExArt50](#)

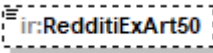
diagram							
namespace	urn:www.agenziaentrate.gov.it:specificheTecniche:sco:ira						
type	DatoNP_Type						
properties	<table border="0"> <tr><td>minOcc</td><td>0</td></tr> <tr><td>maxOcc</td><td>1</td></tr> <tr><td>content</td><td>simple</td></tr> </table>	minOcc	0	maxOcc	1	content	simple
minOcc	0						
maxOcc	1						
content	simple						
facets	<table border="0"> <tr><td>Kind</td><td>Value</td><td>Annotation</td></tr> <tr><td>pattern</td><td>[1-9]{1}[0-9]*</td><td></td></tr> </table>	Kind	Value	Annotation	pattern	[1-9]{1}[0-9]*	
Kind	Value	Annotation					
pattern	[1-9]{1}[0-9]*						
source	<pre><xs:element name="RedditiExArt50" type="cm:DatoNP_Type" minOccurs="0"/></pre>						

element [Enti_Att_Non_Commerciale_Type/RedditiExArt67](#)

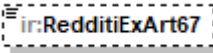
diagram							
namespace	urn:www.agenziaentrate.gov.it:specificheTecniche:sco:ira						
type	DatoNP_Type						
properties	<table border="0"> <tr><td>minOcc</td><td>0</td></tr> <tr><td>maxOcc</td><td>1</td></tr> <tr><td>content</td><td>simple</td></tr> </table>	minOcc	0	maxOcc	1	content	simple
minOcc	0						
maxOcc	1						
content	simple						
facets	<table border="0"> <tr><td>Kind</td><td>Value</td><td>Annotation</td></tr> <tr><td>pattern</td><td>[1-9]{1}[0-9]*</td><td></td></tr> </table>	Kind	Value	Annotation	pattern	[1-9]{1}[0-9]*	
Kind	Value	Annotation					
pattern	[1-9]{1}[0-9]*						

	pattern [1-9]{1}[0-9]*
source	<xs:element name="RedditiExArt67" type="cm:DatoNP_Type" minOccurs="0"/>

element **Enti_Att_Non_Commerciale_Type/ValoreProduzione**

diagram	
namespace	urn:www.agenziaentrate.gov.it:specificheTecniche:sco:ira
type	DatoNP_Type
properties	minOcc 0 maxOcc 1 content simple
used by	complexTypees Produzione_Art5_Art6_Type Produzione_Art5_Bis_Type Produzione_Art5_Type Produzione_Arti_Professioni_Type Produzione_Att_Agricola_Type Produzione_Regime_For_Type
facets	Kind Value Annotation pattern [1-9]{1}[0-9]*
source	<xs:element name="ValoreProduzione" type="cm:DatoNP_Type" minOccurs="0"/>

complexType **Firma_Dichiarazione_Type**

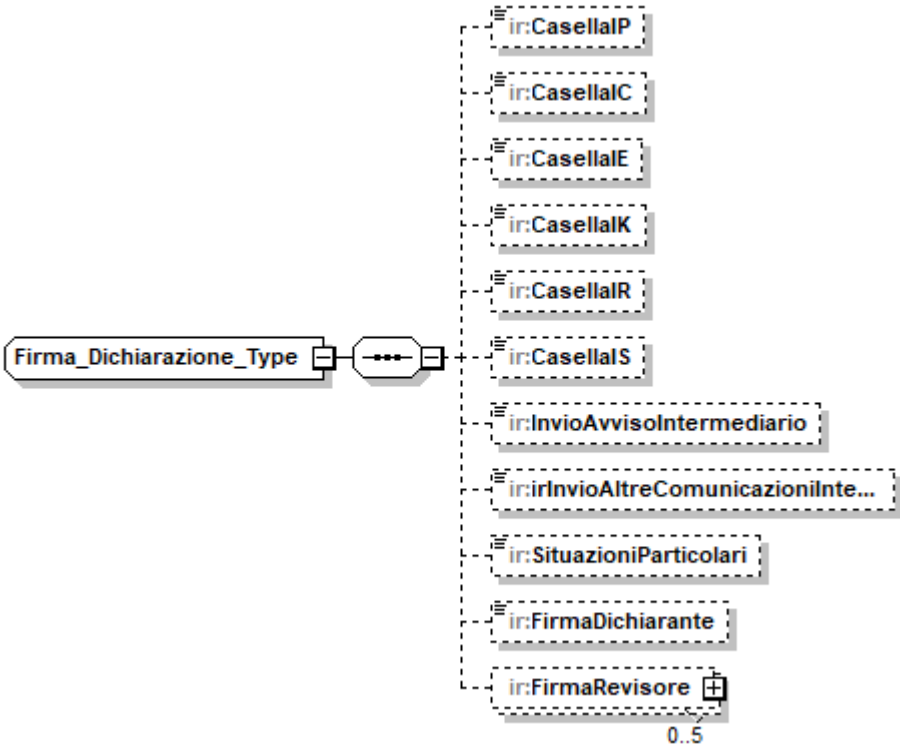
diagram	
namespace	urn:www.agenziaentrate.gov.it:specificheTecniche:sco:ira
children	ir:CasellaP ir:CasellaC ir:CasellaE ir:CasellaK ir:CasellaR ir:CasellaS ir:InvioAvvisoIntermediario ir:irInvioAltreComunicazioniIntermediario ir:SituazioniParticolari ir:FirmaDichiarante ir:FirmaRevisore
used by	element Frontespizio_IRAP_Type/FirmaDichiarazione

	enumeration 1 enumeration 2 enumeration 3
source	<code><xs:element name="CasellaIC" type="sc:Casella_Quadro_Type" minOccurs="0"/></code>

element Firma_Dichiarazione_Type/CasellaIE

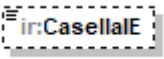
diagram																			
namespace	urn:www.agenziaentrate.gov.it:specificheTecniche:sco:ira																		
type	Casella_Quadro_Type																		
properties	minOcc 0 maxOcc 1 content simple																		
facets	<table border="0"> <tr> <td>Kind</td> <td>Value</td> <td>Annotation</td> </tr> <tr> <td>pattern</td> <td> $([0-9A-Z\-\]\&quot;){1}([0-9A-Z\&amp;] \- \.\, / \^\ \(\ \)\ \À \É \È \ Ò Ù Ü \&quot; \ \ \ +)*$ </td> <td></td> </tr> <tr> <td>enumeration</td> <td>0</td> <td></td> </tr> <tr> <td>enumeration</td> <td>1</td> <td></td> </tr> <tr> <td>enumeration</td> <td>2</td> <td></td> </tr> <tr> <td>enumeration</td> <td>3</td> <td></td> </tr> </table>	Kind	Value	Annotation	pattern	$([0-9A-Z\-\]\"){1}([0-9A-Z\&] \- \.\, / \^\ \(\ \)\ \À \É \È \ Ò Ù Ü \" \ \ \ +)*$		enumeration	0		enumeration	1		enumeration	2		enumeration	3	
Kind	Value	Annotation																	
pattern	$([0-9A-Z\-\]\"){1}([0-9A-Z\&] \- \.\, / \^\ \(\ \)\ \À \É \È \ Ò Ù Ü \" \ \ \ +)*$																		
enumeration	0																		
enumeration	1																		
enumeration	2																		
enumeration	3																		
source	<code><xs:element name="CasellaIE" type="sc:Casella_Quadro_Type" minOccurs="0"/></code>																		

element Firma_Dichiarazione_Type/CasellaIK

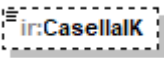
diagram																			
namespace	urn:www.agenziaentrate.gov.it:specificheTecniche:sco:ira																		
type	Casella_Quadro_Type																		
properties	minOcc 0 maxOcc 1 content simple																		
facets	<table border="0"> <tr> <td>Kind</td> <td>Value</td> <td>Annotation</td> </tr> <tr> <td>pattern</td> <td> $([0-9A-Z\-\]\&quot;){1}([0-9A-Z\&amp;] \- \.\, / \^\ \(\ \)\ \À \É \È \ Ò Ù Ü \&quot; \ \ \ +)*$ </td> <td></td> </tr> <tr> <td>enumeration</td> <td>0</td> <td></td> </tr> <tr> <td>enumeration</td> <td>1</td> <td></td> </tr> <tr> <td>enumeration</td> <td>2</td> <td></td> </tr> <tr> <td>enumeration</td> <td>3</td> <td></td> </tr> </table>	Kind	Value	Annotation	pattern	$([0-9A-Z\-\]\"){1}([0-9A-Z\&] \- \.\, / \^\ \(\ \)\ \À \É \È \ Ò Ù Ü \" \ \ \ +)*$		enumeration	0		enumeration	1		enumeration	2		enumeration	3	
Kind	Value	Annotation																	
pattern	$([0-9A-Z\-\]\"){1}([0-9A-Z\&] \- \.\, / \^\ \(\ \)\ \À \É \È \ Ò Ù Ü \" \ \ \ +)*$																		
enumeration	0																		
enumeration	1																		
enumeration	2																		
enumeration	3																		
source	<code><xs:element name="CasellaIK" type="sc:Casella_Quadro_Type" minOccurs="0"/></code>																		

element Firma_Dichiarazione_Type/CasellaIR

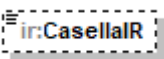
diagram	
namespace	urn:www.agenziaentrate.gov.it:specificheTecniche:sco:ira
type	Casella_Quadro_Type

properties	minOcc 0 maxOcc 1 content simple
facets	Kind Value Annotation pattern ([0-9A-Z-] "){1}([0-9A-Z&] ' \\-\\.\\. / ^ ^\(\\ \\) À É Ê Ë Ì Ò Ù Û " \\ \\ \\ +)* enumeration 0 enumeration 1 enumeration 2 enumeration 3
source	<xs:element name="CasellaIR" type="sc:Casella_Quadro_Type" minOccurs="0"/>

element Firma_Dichiarazione_Type/CasellaIS

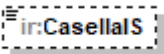
diagram	
namespace	urn:www.agenziaentrate.gov.it:specificheTecniche:sco:ira
type	Casella_Quadro_Type
properties	minOcc 0 maxOcc 1 content simple
facets	Kind Value Annotation pattern ([0-9A-Z-] "){1}([0-9A-Z&] ' \\-\\.\\. / ^ ^\(\\ \\) À É Ê Ë Ì Ò Ù Û " \\ \\ \\ +)* enumeration 0 enumeration 1 enumeration 2 enumeration 3
source	<xs:element name="CasellaIS" type="sc:Casella_Quadro_Type" minOccurs="0"/>

element Firma_Dichiarazione_Type/InvioAvvisolIntermediario

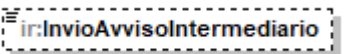
diagram	
namespace	urn:www.agenziaentrate.gov.it:specificheTecniche:sco:ira
type	DatoCB_Type
properties	minOcc 0 maxOcc 1 content simple
facets	Kind Value Annotation pattern [01]
source	<xs:element name="InvioAvvisoIntermediario" type="cm:DatoCB_Type" minOccurs="0"/>

element Firma_Dichiarazione_Type/irInvioAltreComunicazioniIntermediario

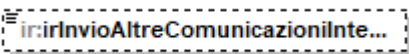
diagram	
namespace	urn:www.agenziaentrate.gov.it:specificheTecniche:sco:ira

type	DatoCB_Type
properties	minOcc 0 maxOcc 1 content simple
facets	Kind Value Annotation pattern [01]
source	<code><xs:element name="irInvioAltreComunicazioniIntermediario" type="cm:DatoCB_Type" minOccurs="0"/></code>

element Firma_Dichiarazione_Type/SituazioniParticolari

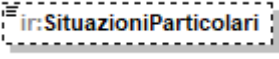
diagram	
namespace	urn:www.agenziaentrate.gov.it:specificheTecniche:sco:ira
type	DatoNP_Type
properties	minOcc 0 maxOcc 1 content simple
facets	Kind Value Annotation pattern [1-9]{1}[0-9]*
source	<code><xs:element name="SituazioniParticolari" type="cm:DatoNP_Type" minOccurs="0"/></code>

element Firma_Dichiarazione_Type/FirmaDichiarante

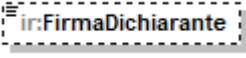
diagram	
namespace	urn:www.agenziaentrate.gov.it:specificheTecniche:sco:ira
type	DatoCB_Type
properties	minOcc 0 maxOcc 1 content simple
facets	Kind Value Annotation pattern [01]
source	<code><xs:element name="FirmaDichiarante" type="cm:DatoCB_Type" minOccurs="0"/></code>

element Firma_Dichiarazione_Type/FirmaRevisore

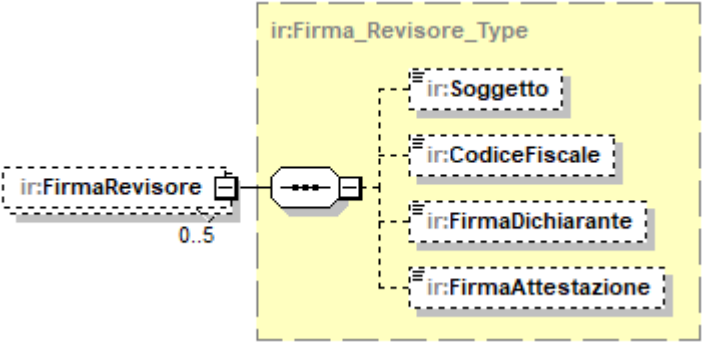
diagram	
---------	---

namespace	urn:www.agenziaentrate.gov.it:specificheTecniche:sco:ira
type	ir:Firma_Revisione_Type
properties	minOcc 0 maxOcc 5 content complex
children	ir:Soggetto ir:CodiceFiscale ir:FirmaDichiarante ir:FirmaAttestazione
source	<code><xs:element name="FirmaRevisione" type="ir:Firma_Revisione_Type" minOccurs="0" maxOccurs="5"/></code>

complexType Firma_Revisione_Type

diagram	
namespace	urn:www.agenziaentrate.gov.it:specificheTecniche:sco:ira
children	ir:Soggetto ir:CodiceFiscale ir:FirmaDichiarante ir:FirmaAttestazione
used by	element Firma Dichiarazione Type/FirmaRevisione
source	<pre> <xs:complexType name="Firma_Revisione_Type"> <xs:sequence> <xs:element name="Soggetto" minOccurs="0"> <xs:simpleType> <xs:restriction base="cm:DatoNP_Type"> <xs:pattern value="[1-4]"/> </xs:restriction> </xs:simpleType> </xs:element> <xs:element name="CodiceFiscale" type="cm:DatoCF_Type" minOccurs="0"/> <xs:element name="FirmaDichiarante" type="cm:DatoCB_Type" minOccurs="0"/> <xs:element name="FirmaAttestazione" type="cm:DatoCB_Type" minOccurs="0"/> </xs:sequence> </xs:complexType> </pre>

element Firma_Revisione_Type/Soggetto

diagram	
namespace	urn:www.agenziaentrate.gov.it:specificheTecniche:sco:ira
type	restriction of DatoNP_Type
properties	minOcc 0 maxOcc 1 content simple
facets	Kind Value Annotation pattern [1-4]

source	<pre><xs:element name="Soggetto" minOccurs="0"> <xs:simpleType> <xs:restriction base="cm:DatoNP_Type"> <xs:pattern value="[1-4]"/> </xs:restriction> </xs:simpleType> </xs:element></pre>
--------	---

element **Firma_Revisione_Type/CodiceFiscale**

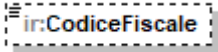
diagram			
namespace	urn:www.agenziaentrate.gov.it:specificheTecniche:sco:ira		
type	DatoCF_Type		
properties	minOcc	0	
	maxOcc	1	
	content	simple	
facets	Kind	Value	Annotation
	pattern	[0-9]{11}[A-Z]{6}[0-9LMNPQRSTU]{2}[A-Z]{1}[0-9LMNPQRSTU]{2}[A-Z]{1}[0-9LMNPQRSTU]{3}[A-Z]{1}	
source	<pre><xs:element name="CodiceFiscale" type="cm:DatoCF_Type" minOccurs="0"/></pre>		

element **Firma_Revisione_Type/FirmaDichiarante**

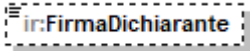
diagram			
namespace	urn:www.agenziaentrate.gov.it:specificheTecniche:sco:ira		
type	DatoCB_Type		
properties	minOcc	0	
	maxOcc	1	
	content	simple	
facets	Kind	Value	Annotation
	pattern	[01]	
source	<pre><xs:element name="FirmaDichiarante" type="cm:DatoCB_Type" minOccurs="0"/></pre>		

element **Firma_Revisione_Type/FirmaAttestazione**

diagram			
namespace	urn:www.agenziaentrate.gov.it:specificheTecniche:sco:ira		
type	DatoCB_Type		
properties	minOcc	0	
	maxOcc	1	
	content	simple	
facets	Kind	Value	Annotation
	pattern	[01]	

source	<code><xs:element name="FirmaAttestazione" type="cm:DatoCB_Type" minOccurs="0"/></code>
--------	---

complexType Frontespizio_IRAP_Type

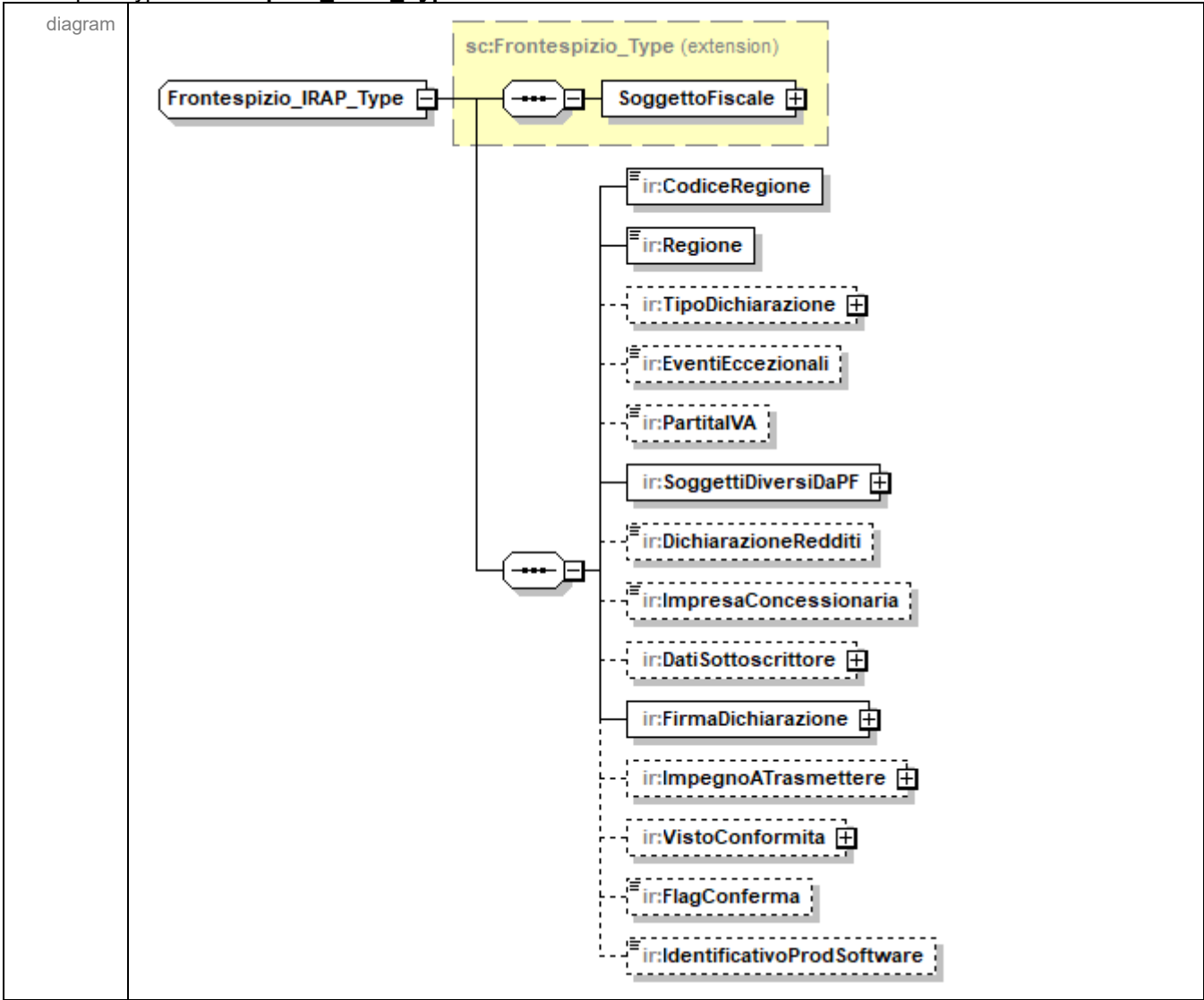

namespace	urn:www.agenziaentrate.gov.it:specificheTecniche:sc:ira
type	extension of Frontespizio_Type
properties	base sc:Frontespizio_Type
children	SoggettoFiscale ir:CodiceRegione ir:Regione ir:TipoDichiarazione ir:EventiEccezionali ir:PartitaIVA ir:SoggettiDiversiDaPF ir:DichiarazioneRedditi ir:ImpresaConcessionaria ir:DatiSottoscrittore ir:FirmaDichiarazione ir:ImpegnoATrasmettere ir:VistoConformita ir:FlagConferma ir:IdentificativoProdSoftware
used by	element Dichiarazione IRAP_Type/Frontespizio
source	<pre> <xs:complexType name="Frontespizio_IRAP_Type"> <xs:complexContent> <xs:extension base="sc:Frontespizio_Type"> <xs:sequence> <xs:element name="CodiceRegione" type="sc:Codice_Regione_Type"/> </xs:sequence> </xs:extension> </xs:complexContent> </xs:complexType> </pre>

```

<xs:element name="Regione" type="cm:DatoAN_Type"/>
<xs:element name="TipoDichiarazione" type="ir:Tipo_Dichiarazione_Type"
minOccurs="0"/>
<xs:element name="EventiEccezionali" type="ir:Eventi_Ecc_Type"
minOccurs="0"/>
<xs:element name="PartitaIVA" type="cm:DatoPI_Type" minOccurs="0"/>
<xs:element name="SoggettiDiversiDaPF"
type="ir:Soggetti_Diversi_Da_PF_Type"/>
<xs:element name="DichiarazioneRedditi"
type="ir:Dichiarazione_Redditi_Type" minOccurs="0"/>
<xs:element name="ImpresaConcessionaria" type="cm:DatoCB_Type"
minOccurs="0"/>
<xs:element name="DatiSottoscrittore" type="ir:Dati_Sottoscrittore_Type"
minOccurs="0"/>
<xs:element name="FirmaDichiarazione"
type="ir:Firma_Dichiarazione_Type"/>
<xs:element name="ImpegnoATrasmettere"
type="ir:Impegno_A_Trasmettere_Type" minOccurs="0"/>
<xs:element name="VistoConformita" type="sc:Visto_Conformita_Type"
minOccurs="0"/>
<xs:element name="FlagConferma" type="cm:DatoCB_Type" minOccurs="0"/>
<xs:element name="IdentificativoProdSoftware" type="cm:DatoAN_Type"
minOccurs="0"/>
</xs:sequence>
</xs:extension>
</xs:complexContent>
</xs:complexType>

```

element **Frontespizio_IRAP_Type/CodiceRegione**

diagram			
namespace	urn:www.agenziaentrate.gov.it:specificheTecniche:sco:ira		
type	Codice Regione Type		
properties	content	simple	
facets	Kind	Value	Annotation
	pattern	([0-9A-Z\-\-] "){1}([0-9A-Z&:] ' \- . \, / ° ° \^ \(\) \) À È É Ì Ò Ù Ü " \ \ +)*	
	enumeration	1	
	enumeration	2	
	enumeration	3	
	enumeration	4	
	enumeration	5	
	enumeration	6	
	enumeration	7	
	enumeration	8	
	enumeration	9	
	enumeration	10	
	enumeration	11	
	enumeration	12	

	enumeration 13
	enumeration 14
	enumeration 15
	enumeration 16
	enumeration 17
	enumeration 18
	enumeration 19
	enumeration 20
	enumeration 21
source	<code><xs:element name="CodiceRegione" type="sc:Codice_Regione_Type"/></code>

element Frontespizio_IRAP_Type/Regione

diagram							
namespace	urn:www.agenziaentrate.gov.it:specificheTecniche:sco:ira						
type	DatoAN Type						
properties	content simple						
facets	<table border="0"> <tr> <td>Kind</td> <td>Value</td> <td>Annotation</td> </tr> <tr> <td>pattern</td> <td><code>([0-9A-Z\-\]]&quot;){1}([0-9A-Z&amp;:] \- \., / \^\(\ \)\À È É Ì Ò Ù Û &quot; \ \\ \ +)*</code></td> <td></td> </tr> </table>	Kind	Value	Annotation	pattern	<code>([0-9A-Z\-\]]&quot;){1}([0-9A-Z&amp;:] \- \., / \^\(\ \)\À È É Ì Ò Ù Û &quot; \ \\ \ +)*</code>	
Kind	Value	Annotation					
pattern	<code>([0-9A-Z\-\]]&quot;){1}([0-9A-Z&amp;:] \- \., / \^\(\ \)\À È É Ì Ò Ù Û &quot; \ \\ \ +)*</code>						
source	<code><xs:element name="Regione" type="cm:DatoAN_Type"/></code>						

element Frontespizio_IRAP_Type/TipoDichiarazione

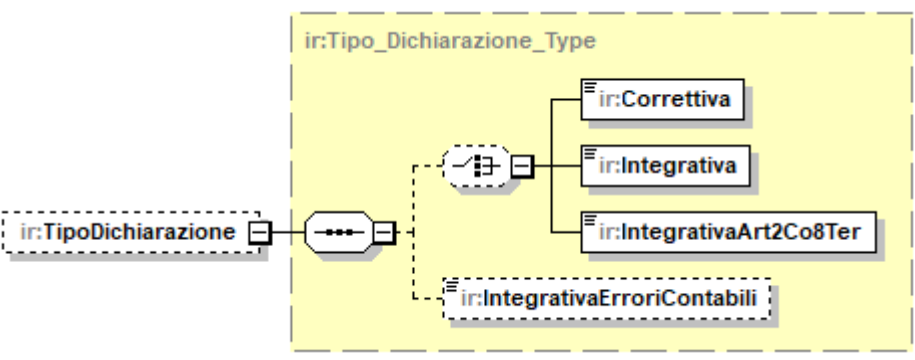
diagram							
namespace	urn:www.agenziaentrate.gov.it:specificheTecniche:sco:ira						
type	ir:Tipo Dichiarazione Type						
properties	<table border="0"> <tr> <td>minOcc</td> <td>0</td> </tr> <tr> <td>maxOcc</td> <td>1</td> </tr> <tr> <td>content</td> <td>complex</td> </tr> </table>	minOcc	0	maxOcc	1	content	complex
minOcc	0						
maxOcc	1						
content	complex						
children	ir:Correttiva ir:Integrativa ir:IntegrativaArt2Co8Ter ir:IntegrativaErroriContabili						
source	<code><xs:element name="TipoDichiarazione" type="ir:Tipo_Dichiarazione_Type" minOccurs="0"/></code>						

element Frontespizio_IRAP_Type/EventiEccezionali

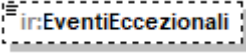
diagram																
namespace	urn:www.agenziaentrate.gov.it:specificheTecniche:sco:ira															
type	ir:Eventi_Ecc_Type															
properties	minOcc 0 maxOcc 1 content simple															
facets	<table border="1"> <thead> <tr> <th>Kind</th> <th>Value</th> <th>Annotation</th> </tr> </thead> <tbody> <tr> <td>enumeration</td> <td>0</td> <td></td> </tr> <tr> <td>enumeration</td> <td>1</td> <td></td> </tr> <tr> <td>enumeration</td> <td>2</td> <td></td> </tr> <tr> <td>enumeration</td> <td>99</td> <td></td> </tr> </tbody> </table>	Kind	Value	Annotation	enumeration	0		enumeration	1		enumeration	2		enumeration	99	
Kind	Value	Annotation														
enumeration	0															
enumeration	1															
enumeration	2															
enumeration	99															
source	<code><xs:element name="EventiEccezionali" type="ir:Eventi_Ecc_Type" minOccurs="0"/></code>															

element Frontespizio_IRAP_Type/PartitaIVA

diagram										
namespace	urn:www.agenziaentrate.gov.it:specificheTecniche:sco:ira									
type	DatoPI_Type									
properties	minOcc 0 maxOcc 1 content simple									
facets	<table border="1"> <thead> <tr> <th>Kind</th> <th>Value</th> <th>Annotation</th> </tr> </thead> <tbody> <tr> <td>length</td> <td>11</td> <td></td> </tr> <tr> <td>pattern</td> <td>[0-7][0-9]{10}</td> <td></td> </tr> </tbody> </table>	Kind	Value	Annotation	length	11		pattern	[0-7][0-9]{10}	
Kind	Value	Annotation								
length	11									
pattern	[0-7][0-9]{10}									
source	<code><xs:element name="PartitaIVA" type="cm:DatoPI_Type" minOccurs="0"/></code>									

element Frontespizio_IRAP_Type/SoggettiDiversiDaPF

diagram	
namespace	urn:www.agenziaentrate.gov.it:specificheTecniche:sco:ira
type	ir:Soggetti Diversi Da PF Type
properties	content complex
children	ir:Denominazione ir:DataApprovazioneBilancio ir:TermineApprovazioneBilancio ir:InizioPeriodoImposta ir:FinePeriodoImposta ir:Stato ir:NaturaGiuridica ir:Situazione
source	<code><xs:element name="SoggettiDiversiDaPF" type="ir:Soggetti_Diversi_Da_PF_Type"/></code>

element Frontespizio_IRAP_Type/DichiarazioneRedditi

diagram																						
namespace	urn:www.agenziaentrate.gov.it:specificheTecniche:sco:ira																					
type	ir:Dichiarazione Redditi Type																					
properties	minOcc 0 maxOcc 1 content simple																					
facets	<table border="1"> <thead> <tr> <th>Kind</th> <th>Value</th> <th>Annotation</th> </tr> </thead> <tbody> <tr> <td>maxLength</td> <td>1</td> <td></td> </tr> <tr> <td>pattern</td> <td>[1-9]</td> <td></td> </tr> <tr> <td>enumeration</td> <td>1</td> <td></td> </tr> <tr> <td>enumeration</td> <td>2</td> <td></td> </tr> <tr> <td>enumeration</td> <td>3</td> <td></td> </tr> <tr> <td>enumeration</td> <td>4</td> <td></td> </tr> </tbody> </table>	Kind	Value	Annotation	maxLength	1		pattern	[1-9]		enumeration	1		enumeration	2		enumeration	3		enumeration	4	
Kind	Value	Annotation																				
maxLength	1																					
pattern	[1-9]																					
enumeration	1																					
enumeration	2																					
enumeration	3																					
enumeration	4																					
source	<code><xs:element name="DichiarazioneRedditi" type="ir:Dichiarazione_Redditi_Type" minOccurs="0"/></code>																					

element **Frontespizio_IRAP_Type/ImpresaConcessionaria**

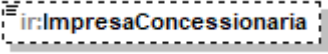
diagram	
namespace	urn:www.agenziaentrate.gov.it:specificheTecniche:sco:ira
type	DatoCB_Type
properties	minOcc 0 maxOcc 1 content simple
facets	Kind Value Annotation pattern [01]
source	<code><xs:element name="ImpresaConcessionaria" type="cm:DatoCB_Type" minOccurs="0"/></code>

element **Frontespizio_IRAP_Type/DatiSottoscrittore**

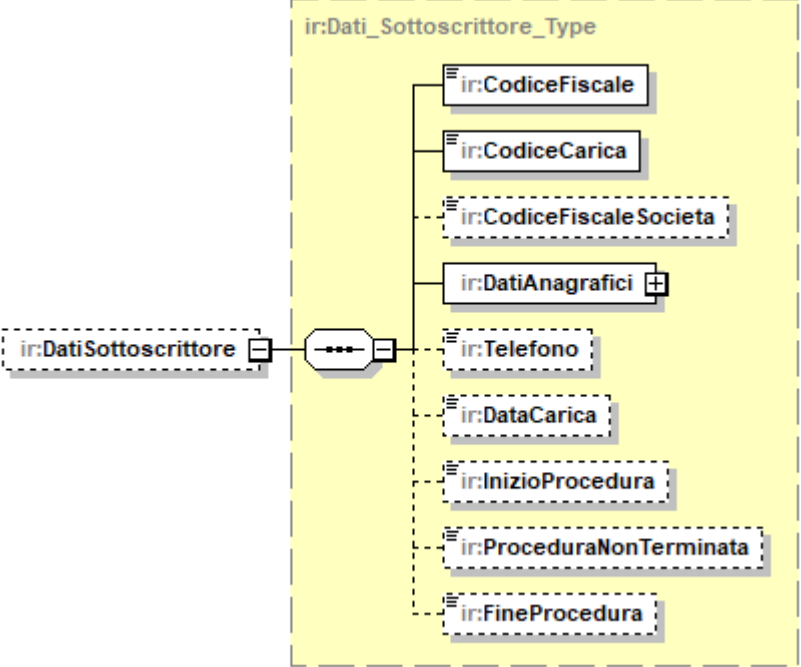
diagram	
namespace	urn:www.agenziaentrate.gov.it:specificheTecniche:sco:ira
type	ir:Dati_Sottoscrittore_Type
properties	minOcc 0 maxOcc 1 content complex
children	ir:CodiceFiscale ir:CodiceCarica ir:CodiceFiscaleSocieta ir:DatiAnagrafici ir:Telefono ir:DataCarica ir:InizioProcedura ir:ProceduraNonTerminata ir:FineProcedura
source	<code><xs:element name="DatiSottoscrittore" type="ir:Dati_Sottoscrittore_Type" minOccurs="0"/></code>

element **Frontespizio_IRAP_Type/FirmaDichiarazione**

<p>diagram</p>	<p>The diagram illustrates the structure of the <code>ir:Firma_Dichiarazione_Type</code> element. It is a complex type containing several child elements, each represented by a dashed box with a small 'ir:' icon. The elements are listed vertically from top to bottom: <code>ir:CasellaP</code>, <code>ir:CasellaC</code>, <code>ir:CasellaE</code>, <code>ir:CasellaK</code>, <code>ir:CasellaR</code>, <code>ir:CasellaS</code>, <code>ir:InvioAvvisoIntermediario</code>, <code>ir:irInvioAltreComunicazioniIntermediario</code>, <code>ir:SituazioniParticolari</code>, <code>ir:FirmaDichiarante</code>, and <code>ir:FirmaRevisore</code>. The <code>ir:FirmaRevisore</code> element has a cardinality of <code>0..5</code>. The entire structure is enclosed in a dashed box labeled <code>ir:Firma_Dichiarazione_Type</code>. To the left, a box labeled <code>ir:FirmaDichiarazione</code> is connected to the main structure by a line with a small circle containing three dots, indicating a reference or inclusion relationship.</p>
<p>namespace</p>	<p>urn:www.agenziaentrate.gov.it:specificheTecniche:sco:ira</p>
<p>type</p>	<p>ir:Firma Dichiarazione Type</p>
<p>properties</p>	<p>content complex</p>
<p>children</p>	<p>ir:CasellaP ir:CasellaC ir:CasellaE ir:CasellaK ir:CasellaR ir:CasellaS ir:InvioAvvisoIntermediario ir:irInvioAltreComunicazioniIntermediario ir:SituazioniParticolari ir:FirmaDichiarante ir:FirmaRevisore</p>
<p>source</p>	<p><code><xs:element name="FirmaDichiarazione" type="ir:Firma_Dichiarazione_Type"/></code></p>

element Frontespizio_IRAP_Type/ImpegnoATrasmettere

diagram	
namespace	urn:www.agenziaentrate.gov.it:specificheTecniche:sco:ira
type	ir:Impegno_A_Trasmettere_Type
properties	minOcc 0 maxOcc 1 content complex
children	ir:CFintermediario ir:ImpegnoATrasmettere ir:RicezioneAvvisoTelem ir:RicezioneAltreComunicazioni ir:DataImpegno ir:FirmaIntermediario
source	<code><xs:element name="ImpegnoATrasmettere" type="ir:Impegno_A_Trasmettere_Type" minOccurs="0"/></code>

element Frontespizio_IRAP_Type/VistoConformita

diagram	
namespace	urn:www.agenziaentrate.gov.it:specificheTecniche:sco:ira
type	Visto_Conformita_Type
properties	minOcc 0 maxOcc 1 content complex
children	VistoCAF CFprofessionista Firma
source	<code><xs:element name="VistoConformita" type="sc:Visto_Conformita_Type" minOccurs="0"/></code>

element Frontespizio_IRAP_Type/FlagConferma

diagram	
namespace	urn:www.agenziaentrate.gov.it:specificheTecniche:sco:ira
type	DatoCB_Type
properties	minOcc 0 maxOcc 1 content simple
facets	Kind Value Annotation pattern [01]
source	<code><xs:element name="FlagConferma" type="cm:DatoCB_Type" minOccurs="0"/></code>

element Frontespizio_IRAP_Type/IdentificativoProdSoftware

diagram	
namespace	urn:www.agenziaentrate.gov.it:specificheTecniche:sco:ira
type	DatoAN_Type
properties	minOcc 0 maxOcc 1 content simple
facets	Kind Value Annotation pattern ([0-9A-Z- "){1}([0-9A-Z&] \\- \\. / ° \\^ \\(\\) À É Ê Ï Ò Ù Û " \\ \\ \\ +)*
source	<code><xs:element name="IdentificativoProdSoftware" type="cm:DatoAN_Type" minOccurs="0"/></code>

complexType Geie_Type

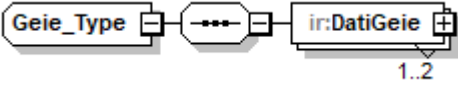
diagram	
namespace	urn:www.agenziaentrate.gov.it:specificheTecniche:sco:ira
children	ir:DatiGeie
used by	elements PrimoModulo_IS_Type/Geie Modulo_IS_Type/Geie
source	<code><xs:complexType name="Geie_Type"> <xs:sequence> <xs:element name="DatiGeie" type="ir:Dati_Geie_Type" maxOccurs="2"/> </xs:sequence> </xs:complexType></code>

element Geie_Type/DatiGeie

diagram	
namespace	urn:www.agenziaentrate.gov.it:specificheTecniche:sco:ira
type	ir:Dati_Geie_Type
properties	minOcc 1 maxOcc 2 content complex
children	ir:CodiceFiscale ir:Quota
source	<code><xs:element name="DatiGeie" type="ir:Dati_Geie_Type" maxOccurs="2"/></code>

complexType Impegno_A_Trasmettere_Type

diagram	
namespace	urn:www.agenziaentrate.gov.it:specificheTecniche:sco:ira
children	ir:CFintermediario ir:ImpegnoATrasmettere ir:RicezioneAvvisoTelem ir:RicezioneAltreComunicazioni ir:DataImpegno ir:FirmaIntermediario
used by	element Frontespizio_IRAP_Type/ImpegnoATrasmettere
source	<pre> <xs:complexType name="Impegno_A_Trasmettere_Type"> <xs:sequence> <xs:element name="CFintermediario" type="cm:DatoCF_Type"/> <xs:element name="ImpegnoATrasmettere"> <xs:simpleType> <xs:restriction base="cm:DatoNP_Type"> <xs:pattern value="1 2"/> <xs:enumeration value="1"/> <xs:enumeration value="2"/> </xs:restriction> </xs:simpleType> </xs:element> <xs:element name="RicezioneAvvisoTelem" type="cm:DatoCB_Type" minOccurs="0"/> <xs:element name="RicezioneAltreComunicazioni" type="cm:DatoCB_Type" minOccurs="0"/> </pre>

	<pre> <xs:element name="DataImpegno" type="cm:DatoDT_Type"/> <xs:element name="FirmaIntermediario" type="cm:DatoCB_Type"/> </xs:sequence> </xs:complexType> </pre>
--	--

element Impegno_A_Trasmettere_Type/CFintermediario

diagram			
namespace	urn:www.agenziaentrate.gov.it:specificheTecniche:sco:ira		
type	DatoCF_Type		
properties	content	simple	
facets	Kind	Value	Annotation
	pattern	[0-9]{11}[A-Z]{6}[0-9LMNPQRSTU]{2}[A-Z]{1}[0-9LMNPQRSTU]{2}[A-Z]{1}[0-9LMNPQRSTU]{3}[A-Z]{1}	
source	<pre> <xs:element name="CFintermediario" type="cm:DatoCF_Type"/> </pre>		

element Impegno_A_Trasmettere_Type/ImpegnoATrasmettere

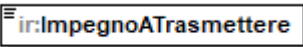
diagram			
namespace	urn:www.agenziaentrate.gov.it:specificheTecniche:sco:ira		
type	restriction of DatoNP_Type		
properties	content	simple	
facets	Kind	Value	Annotation
	pattern	1 2	
	enumeration	1	
	enumeration	2	
source	<pre> <xs:element name="ImpegnoATrasmettere"> <xs:simpleType> <xs:restriction base="cm:DatoNP_Type"> <xs:pattern value="1 2"/> <xs:enumeration value="1"/> <xs:enumeration value="2"/> </xs:restriction> </xs:simpleType> </xs:element> </pre>		

element Impegno_A_Trasmettere_Type/RicezioneAvvisoTelem

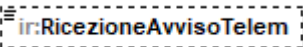
diagram			
namespace	urn:www.agenziaentrate.gov.it:specificheTecniche:sco:ira		
type	DatoCB_Type		

properties	minOcc 0 maxOcc 1 content simple
facets	Kind Value Annotation pattern [01]
source	<xs:element name="RicezioneAvvisoTelem" type="cm:DatoCB_Type" minOccurs="0"/>

element Impegno_A Trasmettere_Type/RicezioneAltreComunicazioni

diagram	
namespace	urn:www.agenziaentrate.gov.it:specificheTecniche:sco:ira
type	DatoCB_Type
properties	minOcc 0 maxOcc 1 content simple
facets	Kind Value Annotation pattern [01]
source	<xs:element name="RicezioneAltreComunicazioni" type="cm:DatoCB_Type" minOccurs="0"/>

element Impegno_A Trasmettere_Type/DataImpegno

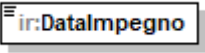
diagram	
namespace	urn:www.agenziaentrate.gov.it:specificheTecniche:sco:ira
type	DatoDT_Type
properties	content simple
facets	Kind Value Annotation len 8 pattern ((([0-9][12][0-9]]3[01])([0-9][13578]]10 12)\d{4})) ((([0-9][1-9][12][0-9]]30)([0-9][469]]11)\d{4})) ((([0-9][1-9][10-9]]2[0-8])(02)\d{4})) (((29)(02)([0-9][2468]]00)) (((29)(02)([13579]]26)00)) (((29)(02)([0-9][0-9][0148])) (((29)(02)([0-9][0-9][2468]]048)) (((29)(02)([0-9][0-9][13579]]26))))
source	<xs:element name="DataImpegno" type="cm:DatoDT_Type"/>

element Impegno_A Trasmettere_Type/FirmaIntermediario

diagram	
namespace	urn:www.agenziaentrate.gov.it:specificheTecniche:sco:ira
type	DatoCB_Type

properties	content simple
facets	Kind Value Annotation pattern [01]
source	<xs:element name="FirmaIntermediario" type="cm:DatoCB_Type"/>

complexType Imposta_Sostitutiva_Type

diagram	
namespace	urn:www.agenziaentrate.gov.it:specificheTecniche:sco:ira
children	ir:MaggioriValori
source	<pre><xs:complexType name="Imposta_Sostitutiva_Type"> <xs:sequence> <xs:element name="MaggioriValori" type="ir:Maggiori_Valori_Type" maxOccurs="3"/> </xs:sequence> </xs:complexType></pre>

element Imposta_Sostitutiva_Type/MaggioriValori

diagram	
namespace	urn:www.agenziaentrate.gov.it:specificheTecniche:sco:ira
type	ir:Maggiori_Valori_Type
properties	minOcc 1 maxOcc 3 content complex
children	ir:Anno ir:TipoOperazione ir:SoggettoSubentrato ir:DifferenzaContabile ir:Valori ir:Imponibile ir:ImponibileImpSost
source	<xs:element name="MaggioriValori" type="ir:Maggiori_Valori_Type" maxOccurs="3"/>

complexType Imprese_Assicurazione_Type

diagram	
namespace	urn:www.agenziaentrate.gov.it:specificheTecniche:sco:ira
children	ir:RisultatoRamiDanni ir:RisultatoRamiVita ir:AmmortamentoBeniStrumentali ir:AltreSpese ir:Dividendi ir:PerditeDeterioramentoCrediti
used by	element PrimoModulo_IC_Type/ImpreseAssicurazione
source	<pre> <xs:complexType name="Imprese_Assicurazione_Type"> <xs:sequence> <xs:element name="RisultatoRamiDanni" type="cm:DatoNU_Type" minOccurs="0"/> <xs:element name="RisultatoRamiVita" type="cm:DatoNU_Type" minOccurs="0"/> <xs:element name="AmmortamentoBeniStrumentali" type="cm:DatoNP_Type" minOccurs="0"/> <xs:element name="AltreSpese" type="cm:DatoNP_Type" minOccurs="0"/> <xs:element name="Dividendi" type="cm:DatoNP_Type" minOccurs="0"/> <xs:element name="PerditeDeterioramentoCrediti" type="cm:DatoNU_Type" minOccurs="0"/> </xs:sequence> </xs:complexType> </pre>

element Imprese_Assicurazione_Type/RisultatoRamiDanni

diagram	
namespace	urn:www.agenziaentrate.gov.it:specificheTecniche:sco:ira
type	DatoNU_Type
properties	minOcc 0 maxOcc 1 content simple
facets	Kind Value Annotation maxLength 16 pattern (\-[1-9] [1-9])[0-9]*
source	<pre> <xs:element name="RisultatoRamiDanni" type="cm:DatoNU_Type" minOccurs="0"/> </pre>

element Imprese_Assicurazione_Type/RisultatoRamiVita

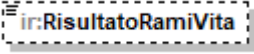
diagram	
namespace	urn:www.agenziaentrate.gov.it:specificheTecniche:sco:ira
type	DatoNU_Type
properties	minOcc 0 maxOcc 1 content simple
facets	Kind Value Annotation maxLength 16 pattern (\-[1-9] [1-9])[0-9]*
source	<code><xs:element name="RisultatoRamiVita" type="cm:DatoNU_Type" minOccurs="0"/></code>

element Imprese_Assicurazione_Type/AmmortamentoBeniStrumentali

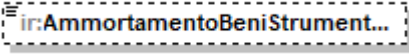
diagram	
namespace	urn:www.agenziaentrate.gov.it:specificheTecniche:sco:ira
type	DatoNP_Type
properties	minOcc 0 maxOcc 1 content simple
facets	Kind Value Annotation pattern [1-9]{1}[0-9]*
source	<code><xs:element name="AmmortamentoBeniStrumentali" type="cm:DatoNP_Type" minOccurs="0"/></code>

element Imprese_Assicurazione_Type/AltreSpese

diagram	
namespace	urn:www.agenziaentrate.gov.it:specificheTecniche:sco:ira
type	DatoNP_Type
properties	minOcc 0 maxOcc 1 content simple
facets	Kind Value Annotation pattern [1-9]{1}[0-9]*
source	<code><xs:element name="AltreSpese" type="cm:DatoNP_Type" minOccurs="0"/></code>

element Imprese_Assicurazione_Type/Dividendi

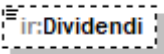
diagram	
namespace	urn:www.agenziaentrate.gov.it:specificheTecniche:sco:ira
type	DatoNP_Type

properties	minOcc 0 maxOcc 1 content simple
facets	Kind Value Annotation pattern [1-9]{1}[0-9]*
source	<code><xs:element name="Dividendi" type="cm:DatoNP_Type" minOccurs="0"/></code>

element Imprese_Assicurazione_Type/PerditeDeterioramentoCrediti

diagram	
namespace	urn:www.agenziaentrate.gov.it:specificheTecniche:sco:ira
type	DatoNU_Type
properties	minOcc 0 maxOcc 1 content simple
facets	Kind Value Annotation maxLength 16 pattern (\-[1-9] [1-9])[0-9]*
source	<code><xs:element name="PerditeDeterioramentoCrediti" type="cm:DatoNU_Type" minOccurs="0"/></code>

complexType Imprese_Industriali_Type

diagram	
namespace	urn:www.agenziaentrate.gov.it:specificheTecniche:sco:ira
children	ir:ComponentiPositivi ir:TotalePositivi ir:ComponentiNegativi ir:TotaleNegativi
used by	element PrimoModulo_IC_Type/ImpreseIndustriali
source	<pre><xs:complexType name="Imprese_Industriali_Type"> <xs:sequence> <xs:element name="ComponentiPositivi" type="ir:Componenti_Positivi_Art5_Type" minOccurs="0"/> <xs:element name="TotalePositivi" type="cm:DatoNU_Type" minOccurs="0"/> <xs:element name="ComponentiNegativi" type="ir:Componenti_Negativi_Art5_Type" minOccurs="0"/> <xs:element name="TotaleNegativi" type="cm:DatoNU_Type" minOccurs="0"/> </xs:sequence> </xs:complexType></pre>

element **Imprese_Industriali_Type/ComponentiPositivi**

diagram	
namespace	urn:www.agenziaentrate.gov.it:specificheTecniche:sco:ira
type	ir:Componenti Positivi Art5 Type
properties	minOcc 0 maxOcc 1 content complex
children	ir:RicaviVendite ir:VariazioniRimanenzeProdotti ir:VariazioniLavoriInCorso ir:IncrementiImmobilizzazioni ir:AltriRicavi
source	<code><xs:element name="ComponentiPositivi" type="ir:Componenti_Positivi_Art5_Type" minOccurs="0"/></code>

element **Imprese_Industriali_Type/TotalePositivi**

diagram	
namespace	urn:www.agenziaentrate.gov.it:specificheTecniche:sco:ira
type	DatoNU Type
properties	minOcc 0 maxOcc 1 content simple
facets	Kind Value Annotation maxLength 16 pattern (\-[1-9] [1-9])[0-9]*
source	<code><xs:element name="TotalePositivi" type="cm:DatoNU_Type" minOccurs="0"/></code>

element **Imprese_Industriali_Type/ComponentiNegativi**

diagram	
namespace	urn:www.agenziaentrate.gov.it:specificheTecniche:sco:ira
type	ir:Componenti Negativi Art5 Type
properties	minOcc 0 maxOcc 1 content complex
children	ir:CostiMateriePrime ir:CostiServizi ir:CostiGodimentoBeni ir:AmmortamentoImmMateriali ir:AmmortamentoImmMateriali ir:VariazioniRimanenze ir:OneriGestione
source	<code><xs:element name="ComponentiNegativi" type="ir:Componenti_Negativi_Art5_Type" minOccurs="0"/></code>

element **Imprese_Industriali_Type/TotaleNegativi**

diagram	
namespace	urn:www.agenziaentrate.gov.it:specificheTecniche:sco:ira
type	DatoNU Type
properties	minOcc 0 maxOcc 1 content simple
facets	Kind Value Annotation maxLength 16 pattern (\-[1-9] [1-9])[0-9]*
source	<code><xs:element name="TotaleNegativi" type="cm:DatoNU_Type" minOccurs="0"/></code>

complexType **Maggiori_Valori_Type**

diagram	
namespace	urn:www.agenziaentrate.gov.it:specificheTecniche:sco:ira
children	ir:Anno ir:TipoOperazione ir:SoggettoSubentrato ir:DifferenzaContabile ir:Valori ir:Imponibile ir:ImponibileImpSost
used by	element Imposta Sostitutiva Type/MaggioriValori
source	<pre> <xs:complexType name="Maggiori_Valori_Type"> <xs:sequence> <xs:element name="Anno" type="ir:Anno_Operazione_Type"/> <xs:element name="TipoOperazione" type="ir:Tipo_Operazione_Type"/> <xs:element name="SoggettoSubentrato" type="cm:DatoCB_Type" minOccurs="0"/> <xs:element name="DifferenzaContabile" type="cm:DatoNP_Type"/> <xs:element name="Valori" type="ir:Valori_Type"/> <xs:element name="Imponibile" type="cm:DatoNP_Type" minOccurs="0"/> <xs:element name="ImponibileImpSost" type="cm:DatoNP_Type" minOccurs="0"/> </xs:sequence> </xs:complexType> </pre>

element **Maggiori_Valori_Type/Anno**

diagram																			
namespace	urn:www.agenziaentrate.gov.it:specificheTecniche:sco:ira																		
type	ir:Anno_Operazione_Type																		
properties	content simple																		
facets	<table border="1"> <thead> <tr> <th>Kind</th> <th>Value</th> <th>Annotation</th> </tr> </thead> <tbody> <tr> <td>maxLength</td> <td>1</td> <td></td> </tr> <tr> <td>pattern</td> <td>[1-9]</td> <td></td> </tr> <tr> <td>enumeration</td> <td>1</td> <td></td> </tr> <tr> <td>enumeration</td> <td>2</td> <td></td> </tr> <tr> <td>enumeration</td> <td>3</td> <td></td> </tr> </tbody> </table>	Kind	Value	Annotation	maxLength	1		pattern	[1-9]		enumeration	1		enumeration	2		enumeration	3	
Kind	Value	Annotation																	
maxLength	1																		
pattern	[1-9]																		
enumeration	1																		
enumeration	2																		
enumeration	3																		
source	<pre><xs:element name="Anno" type="ir:Anno_Operazione_Type"/></pre>																		

element **Maggiori_Valori_Type/TipoOperazione**

diagram			
namespace	urn:www.agenziaentrate.gov.it:specificheTecniche:sco:ira		
type	ir:Tipo_Operazione_Type		
properties	content simple		
facets	Kind	Value	Annotation
	pattern	([0-9A-Z-] "){1}([0-9A-Z&] ' \" \\. / ^\\(\\) À É Ê Ë Ì Ò Ù Ü " \\ \\ +)*	
	enumeration	A	
	enumeration	B	
	enumeration	C	
	enumeration	D	
	enumeration	E	
	enumeration	F	
	enumeration	G	
	enumeration	H	
	enumeration	I	
	enumeration	J	
	enumeration	K	
	enumeration	L	
source	<xs:element name="TipoOperazione" type="ir:Tipo_Operazione_Type"/>		

element **Maggiori_Valori_Type/SoggettoSubentrato**

diagram			
namespace	urn:www.agenziaentrate.gov.it:specificheTecniche:sco:ira		
type	DatoCB_Type		
properties	minOcc	0	
	maxOcc	1	
	content	simple	
facets	Kind	Value	Annotation
	pattern	[01]	
source	<xs:element name="SoggettoSubentrato" type="cm:DatoCB_Type" minOccurs="0"/>		

element **Maggiori_Valori_Type/DifferenzaContabile**

diagram			
namespace	urn:www.agenziaentrate.gov.it:specificheTecniche:sco:ira		
type	DatoNP_Type		
properties	content	simple	
facets	Kind	Value	Annotation
	pattern	[1-9]{1}[0-9]*	

source	<code><xs:element name="DifferenzaContabile" type="cm:DatoNP_Type"/></code>
--------	---

element **Maggiori_Valori_Type/Valori**

diagram	<pre> classDiagram class ir_Valori_Type { ir:Avviamento ir:Marchi ir:AltreAttivImmateriali } class ir_Valori ir_Valori_Type "1" -- "*" ir_Valori </pre>
namespace	urn:www.agenziaentrate.gov.it:specificheTecniche:sco:ira
type	ir:Valori_Type
properties	content complex
children	ir:Avviamento ir:Marchi ir:AltreAttivImmateriali
source	<code><xs:element name="Valori" type="ir:Valori_Type"/></code>

element **Maggiori_Valori_Type/Imponibile**

diagram	<pre> classDiagram class ir_Imponibile </pre>
namespace	urn:www.agenziaentrate.gov.it:specificheTecniche:sco:ira
type	DatoNP_Type
properties	minOcc 0 maxOcc 1 content simple
facets	Kind Value Annotation pattern [1-9]{1}[0-9]*
source	<code><xs:element name="Imponibile" type="cm:DatoNP_Type" minOccurs="0"/></code>

element **Maggiori_Valori_Type/ImponibileImpSost**

diagram	<pre> classDiagram class ir_ImponibileImpSost </pre>
namespace	urn:www.agenziaentrate.gov.it:specificheTecniche:sco:ira
type	DatoNP_Type
properties	minOcc 0 maxOcc 1 content simple
facets	Kind Value Annotation pattern [1-9]{1}[0-9]*
source	<code><xs:element name="ImponibileImpSost" type="cm:DatoNP_Type" minOccurs="0"/></code>

complexType Modulo_IK_Type

diagram	
namespace	urn:www.agenziaentrate.gov.it:specificheTecniche:sco:ira
children	ir:CodiceFiscaleFunzionario ir:AmministrazioniAttIstituzionali ir:AmministrazioniAttCommerciali ir:AmministrazioniProdAgricoli
used by	element QuadroIK_Type/Modulo
source	<pre> <xs:complexType name="Modulo_IK_Type"> <xs:sequence> <xs:element name="CodiceFiscaleFunzionario" type="cm:DatoCF_Type" minOccurs="0"/> <xs:element name="AmministrazioniAttIstituzionali" type="ir:Amministrazioni_Att_Istituzionali_Type" minOccurs="0"/> <xs:element name="AmministrazioniAttCommerciali" type="ir:Amministrazioni_Att_Commerciali_Type" minOccurs="0"/> <xs:element name="AmministrazioniProdAgricoli" type="ir:Amministrazioni_Prod_Agricoli_Type" minOccurs="0"/> </xs:sequence> </xs:complexType> </pre>

element Modulo_IK_Type/CodiceFiscaleFunzionario

diagram	
namespace	urn:www.agenziaentrate.gov.it:specificheTecniche:sco:ira
type	DatoCF_Type
properties	minOcc 0 maxOcc 1 content simple
facets	Kind Value Annotation pattern [0-9]{1}[A-Z]{6}[0-9LMNPQRSTUUV]{2}[A-Z]{1}[0-9LMNPQRSTUUV]{2}[A-Z]{1}[0-9LMNPQRSTUUV]{3}[A-Z]{1}
source	<pre><xs:element name="CodiceFiscaleFunzionario" type="cm:DatoCF_Type" minOccurs="0"/></pre>

element **Modulo_IK_Type/AmministrazioniAttIstituzionali**

diagram	
namespace	urn:www.agenziaentrate.gov.it:specificheTecniche:sco:ira
type	ir:Amministrazioni Att Istituzionali Type
properties	minOcc 0 maxOcc 1 content complex
children	ir:RetribuzioniPersonaleDip ir:RedditiExArt50 ir:RedditiExArt67 ir:Deduzioni ir:ValoreProduzione
source	<pre><xs:element name="AmministrazioniAttIstituzionali" type="ir:Amministrazioni_Att_Istituzionali_Type" minOccurs="0"/></pre>

element **Modulo_IK_Type/AmministrazioniAttCommerciali**

diagram	
namespace	urn:www.agenziaentrate.gov.it:specificheTecniche:sco:ira
type	ir:Amministrazioni Att Commerciali Type
properties	minOcc 0 maxOcc 1 content complex
children	ir:ComponentiPositivi ir:TotalePositivi ir:ComponentiNegativi ir:TotaleNegativi ir:Deduzioni ir:ValoreProduzione
source	<pre><xs:element name="AmministrazioniAttCommerciali" type="ir:Amministrazioni_Att_Commerciali_Type" minOccurs="0"/></pre>

element **Modulo_IK_Type/AmministrazioniProdAgricoli**

diagram	
namespace	urn:www.agenziaentrate.gov.it:specificheTecniche:sco:ira
type	ir:Amministrazioni_Prod_Agricoli_Type
properties	minOcc 0 maxOcc 1 content complex
children	ir:Corrispettivi ir:AcquistiProduzione ir:Deduzioni ir:ValoreProduzioneNetta
source	<pre><xs:element name="AmministrazioniProdAgricoli" type="ir:Amministrazioni_Prod_Agricoli_Type" minOccurs="0"/></pre>

complexType **Modulo_IR_Type**

diagram	
namespace	urn:www.agenziaentrate.gov.it:specificheTecniche:sco:ira
children	ir:RipartizioneBaseImp ir:VersamentoImposta ir:RipartizioneBaseImpRetrib ir:CFFunzDelegato
used by	element QuadroIR_Type/Modulo
source	<pre><xs:complexType name="Modulo_IR_Type"> <xs:sequence> <xs:element name="RipartizioneBaseImp" type="ir:Ripartizione_Base_Imp_Type" minOccurs="0"/> <xs:element name="VersamentoImposta" minOccurs="0"> <xs:complexType> <xs:sequence> <xs:element name="AccontiVersati" type="ir:Acconti_Versati_Type"/> </xs:sequence> </xs:complexType> </xs:element> <xs:element name="RipartizioneBaseImpRetrib" type="ir:Ripartizione_Base_Imp_Retrib_Type" minOccurs="0"/> <xs:element name="CFFunzDelegato" type="cm:DatoCF_Type" minOccurs="0"/> </xs:sequence> </xs:complexType></pre>

```

</xs:sequence>
</xs:complexType>

```

element **Modulo_IR_Type/RipartizioneBaseImp**

diagram	
namespace	urn:www.agenziaentrate.gov.it:specificheTecniche:sco:ira
type	ir:Ripartizione Base Imp Type
properties	minOcc 0 maxOcc 1 content complex
children	ir:RipartizioneRegionale
source	<pre> <xs:element name="RipartizioneBaseImp" type="ir:Ripartizione_Base_Imp_Type" minOccurs="0"/> </pre>

element **Modulo_IR_Type/VersamentoImposta**

diagram	
namespace	urn:www.agenziaentrate.gov.it:specificheTecniche:sco:ira
properties	minOcc 0 maxOcc 1 content complex
children	ir:AccontiVersati
source	<pre> <xs:element name="VersamentoImposta" minOccurs="0"> <xs:complexType> <xs:sequence> <xs:element name="AccontiVersati" type="ir:Acconti_Versati_Type"/> </xs:sequence> </xs:complexType> </xs:element> </pre>

element **Modulo_IR_Type/VersamentoImposta/AccontiVersati**

diagram	
namespace	urn:www.agenziaentrate.gov.it:specificheTecniche:sco:ira

type	ir:Acconti_Versati_Type
properties	content complex
children	ir:CreditoRiversato ir:Importo
source	<code><xs:element name="AccontiVersati" type="ir:Acconti_Versati_Type"/></code>

element Modulo_IR_Type/RipartizioneBaselmpRetrib

diagram	
namespace	urn:www.agenziaentrate.gov.it:specificheTecniche:sco:ira
type	ir:Ripartizione_Base_Imp_Retrib_Type
properties	minOcc 0 maxOcc 1 content complex
children	ir:RipartizioneRegionaleRetrib
source	<code><xs:element name="RipartizioneBaseImpRetrib" type="ir:Ripartizione_Base_Imp_Retrib_Type" minOccurs="0"/></code>

element Modulo_IR_Type/CFFunzDelegato

diagram	
namespace	urn:www.agenziaentrate.gov.it:specificheTecniche:sco:ira
type	DatoCF_Type
properties	minOcc 0 maxOcc 1 content simple
facets	Kind Value Annotation pattern <code>[0-9]{11}[A-Z]{6}[0-9LMNPQRSTUVWXYZ]{2}[A-Z]{1}[0-9LMNPQRSTUVWXYZ]{2}[A-Z]{1}[0-9LMNPQRSTUVWXYZ]{3}[A-Z]{1}</code>
source	<code><xs:element name="CFFunzDelegato" type="cm:DatoCF_Type" minOccurs="0"/></code>

complexType **Modulo_IS_Type**

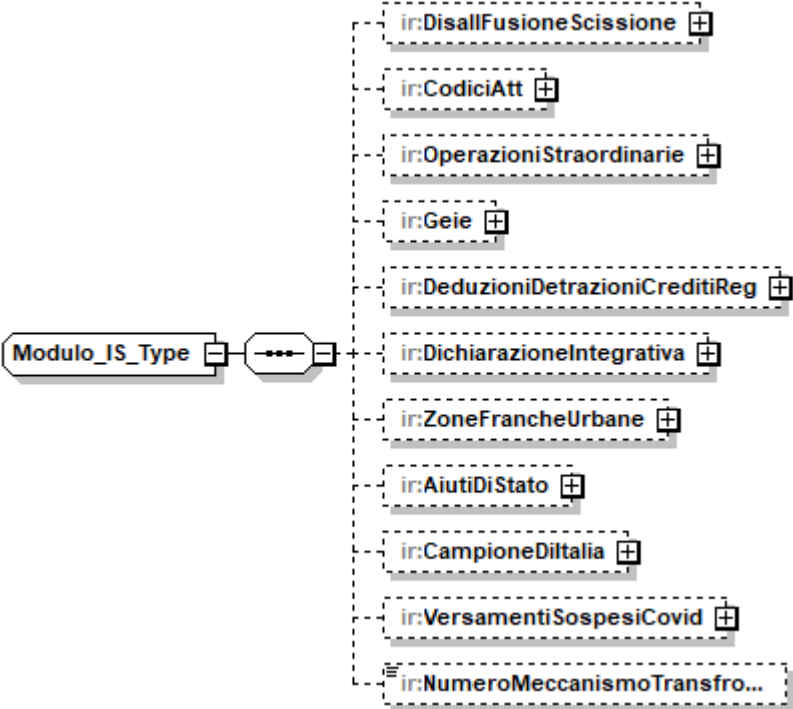
<p>diagram</p>	
<p>namespace</p>	<p>urn:www.agenziaentrate.gov.it:specificheTecniche:sco:ira</p>
<p>children</p>	<p>ir:DisallFusioneScissione ir:CodiciAtt ir:OperazioniStraordinarie ir:Geie ir:DeduzioniDetrazioniCreditiReg ir:DichiarazioneIntegrativa ir:ZoneFrancheUrbane ir:AiutiDiStato ir:CampioneDiItalia ir:VersamentiSospesiCovid ir:NumeroMeccanismoTransfrontaliero</p>
<p>used by</p>	<p>element QuadroIS_Type/Modulo</p>
<p>source</p>	<pre><xs:complexType name="Modulo_IS_Type"> <xs:sequence> <xs:element name="DisallFusioneScissione" type="ir:Disall_Fusione_Scissione_Type" minOccurs="0"/> <xs:element name="CodiciAtt" type="ir:Codici_Att_Type" minOccurs="0"/> <xs:element name="OperazioniStraordinarie" type="ir:Operazioni_Straordinarie_Type" minOccurs="0"/> <xs:element name="Geie" type="ir:Geie_Type" minOccurs="0"/> <xs:element name="DeduzioniDetrazioniCreditiReg" type="ir:Deduzioni_Detrazioni_Crediti_Reg_Type" minOccurs="0"/> <xs:element name="DichiarazioneIntegrativa" type="ir:DichiarazioneIntegrativa_Type" minOccurs="0"/> <xs:element name="ZoneFrancheUrbane" type="ir:Zone_Franche_Urbane_Type" minOccurs="0"/> <xs:element name="AiutiDiStato" type="ir:Aiuti_Di_Stato_Type" minOccurs="0"/> <xs:element name="CampioneDiItalia" type="ir:Campione_Di_Italia_Type" minOccurs="0"/> <xs:element name="VersamentiSospesiCovid" type="ir:VersamentiSospesiCovid_Type" minOccurs="0"/> <xs:element name="NumeroMeccanismoTransfrontaliero" type="cm:DatoAN_Type" minOccurs="0"/> </xs:sequence> </xs:complexType></pre>

element **Modulo_IS_Type/DisallFusioneScissione**

diagram	
namespace	urn:www.agenziaentrate.gov.it:specificheTecniche:sco:ira
type	ir:Disall_Fusione_Scissione_Type
properties	minOcc 0 maxOcc 1 content complex
children	ir:Disallineamenti
source	<pre><xs:element name="DisallFusioneScissione" type="ir:Disall_Fusione_Scissione_Type" minOccurs="0"/></pre>

element **Modulo_IS_Type/CodiciAtt**

diagram	
namespace	urn:www.agenziaentrate.gov.it:specificheTecniche:sco:ira
type	ir:Codici_Att_Type
properties	minOcc 0 maxOcc 1 content complex
children	ir:CodiceAttivita
source	<pre><xs:element name="CodiciAtt" type="ir:Codici_Att_Type" minOccurs="0"/></pre>

element **Modulo_IS_Type/OperazioniStraordinarie**

diagram	
namespace	urn:www.agenziaentrate.gov.it:specificheTecniche:sco:ira
type	ir:Operazioni_Straordinarie_Type
properties	minOcc 0 maxOcc 1 content complex

children	ir:CreditoRicevuto
source	<code><xs:element name="OperazioniStraordinarie" type="ir:Operazioni_Straordinarie_Type" minOccurs="0"/></code>

element **Modulo_IS_Type/Geie**

diagram	
namespace	urn:www.agenziaentrate.gov.it:specificheTecniche:sco:ira
type	ir:Geie_Type
properties	minOcc 0 maxOcc 1 content complex
children	ir:DatiGeie
source	<code><xs:element name="Geie" type="ir:Geie_Type" minOccurs="0"/></code>

element **Modulo_IS_Type/DeduzioniDetrazioniCreditiReg**

diagram	
namespace	urn:www.agenziaentrate.gov.it:specificheTecniche:sco:ira
type	ir:Deduzioni_Detrazioni_Crediti_Reg_Type
properties	minOcc 0 maxOcc 1 content complex
children	ir:DatiRegione
source	<code><xs:element name="DeduzioniDetrazioniCreditiReg" type="ir:Deduzioni_Detrazioni_Crediti_Reg_Type" minOccurs="0"/></code>

element **Modulo_IS_Type/DichiarazioneIntegrativa**

diagram	
namespace	urn:www.agenziaentrate.gov.it:specificheTecniche:sco:ira
type	ir:DichiarazioneIntegrativa_Type
properties	minOcc 0 maxOcc 1 content complex
children	ir:DichiarazioneIntegrativaDati ir:TotaleErroriContabili ir:TotaleMaggiorCredito
source	<pre><xs:element name="DichiarazioneIntegrativa" type="ir:DichiarazioneIntegrativa_Type" minOccurs="0"/></pre>

element **Modulo_IS_Type/ZoneFrancheUrbane**

diagram	
namespace	urn:www.agenziaentrate.gov.it:specificheTecniche:sco:ira
type	ir:Zone_Franche_Urbane_Type
properties	minOcc 0 maxOcc 1 content complex
children	ir:DatiZfu
source	<pre><xs:element name="ZoneFrancheUrbane" type="ir:Zone_Franche_Urbane_Type" minOccurs="0"/></pre>

element **Modulo_IS_Type/AiutiDiStato**

diagram

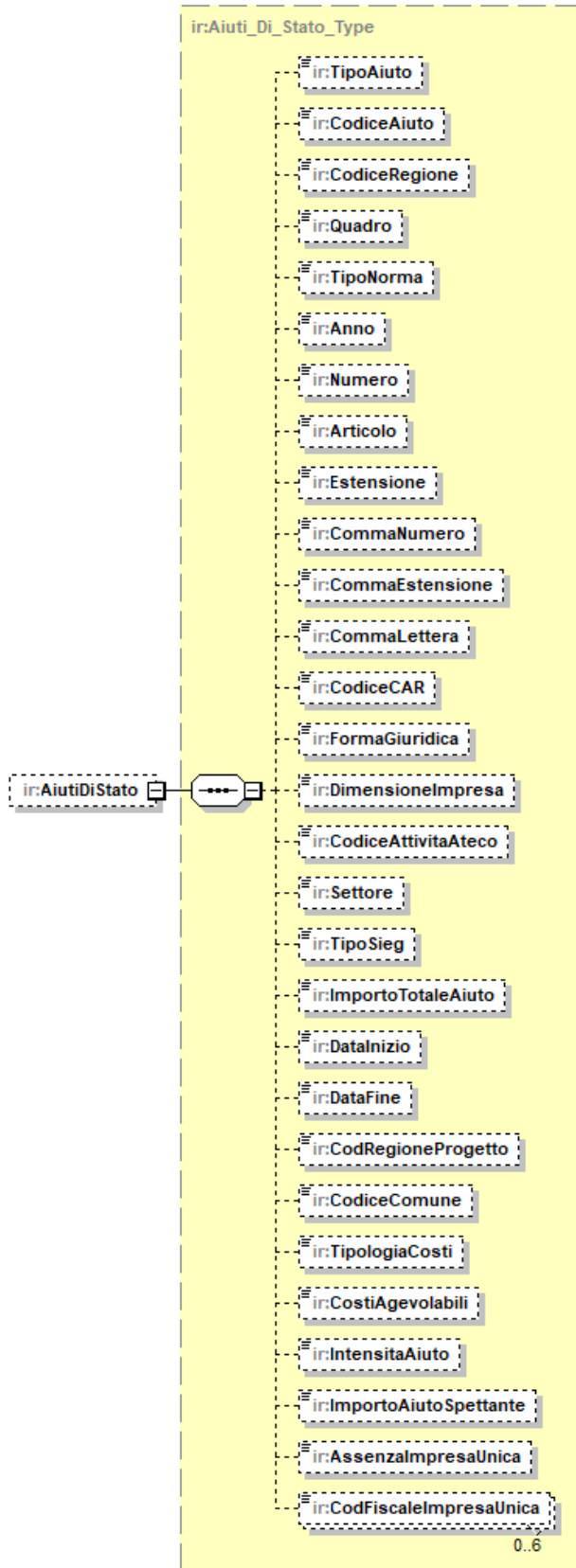

namespace	urn:www.agenziaentrate.gov.it:specificheTecniche:sco:ira
type	ir:Aiuti Di Stato Type
properties	minOcc 0 maxOcc 1 content complex
children	ir:TipoAiuto ir:CodiceAiuto ir:CodiceRegione ir:Quadro ir:TipoNorma ir:Anno ir:Numero ir:Articolo ir:Estensione ir:CommaNumero ir:CommaEstensione ir:CommaLettera ir:CodiceCAR ir:FormaGiuridica ir:DimensioneImpresa ir:CodiceAttivitaAteco ir:Settore ir:TipoSieg ir:ImportoTotaleAiuto ir:DataInizio ir:DataFine ir:CodRegioneProgetto ir:CodiceComune ir:TipologiaCosti ir:CostiAgevolabili ir:IntensitaAiuto ir:ImportoAiutoSpettante ir:AssenzaImpresaUnica ir:CodFiscaleImpresaUnica
source	<code><xs:element name="AiutiDiStato" type="ir:Aiuti_Di_Stato_Type" minOccurs="0"/></code>

element **Modulo_IS_Type/CampioneDItalia**

diagram	<pre> classDiagram class CampioneDItalia { } class CampioneDiItaliaType { CodiceAliquota Importo CodiceAliquota2 ImportoEuro ImportoFranchiSvizzeri } CampioneDItalia --> CampioneDiItaliaType </pre>
namespace	urn:www.agenziaentrate.gov.it:specificheTecniche:sco:ira
type	ir:Campione Di Italia Type
properties	minOcc 0 maxOcc 1 content complex
children	ir:CodiceAliquota ir:Importo ir:CodiceAliquota2 ir:ImportoEuro ir:ImportoFranchiSvizzeri
source	<code><xs:element name="CampioneDiItalia" type="ir:Campione_Di_Italia_Type" minOccurs="0"/></code>

element **Modulo_IS_Type/VersamentiSospesiCovid**

diagram	
namespace	urn:www.agenziaentrate.gov.it:specificheTecniche:sco:ira
type	ir:VersamentiSospesiCovid_Type
properties	minOcc 0 maxOcc 1 content complex
children	ir:CodiceRegione ir:Anno ir:Numero ir:Articolo ir:ImportoAliquota
source	<code><xs:element name="VersamentiSospesiCovid" type="ir:VersamentiSospesiCovid_Type" minOccurs="0"/></code>

element **Modulo_IS_Type/NumeroMeccanismoTransfrontaliero**

diagram							
namespace	urn:www.agenziaentrate.gov.it:specificheTecniche:sco:ira						
type	DatoAN_Type						
properties	minOcc 0 maxOcc 1 content simple						
facets	<table border="0"> <tr> <td>Kind</td> <td>Value</td> <td>Annotation</td> </tr> <tr> <td>pattern</td> <td>([0-9A-Z\-\&quot;]{1}{[0-9A-Z&amp;]; \- . \! \^\ \\\ \\ \A È É Ì Ò Ù Û &quot; \\ \+)*</td> <td></td> </tr> </table>	Kind	Value	Annotation	pattern	([0-9A-Z\-\"]{1}{[0-9A-Z&]; \- . \! \^\ \\\ \\ \A È É Ì Ò Ù Û " \\ \+)*	
Kind	Value	Annotation					
pattern	([0-9A-Z\-\"]{1}{[0-9A-Z&]; \- . \! \^\ \\\ \\ \A È É Ì Ò Ù Û " \\ \+)*						
source	<code><xs:element name="NumeroMeccanismoTransfrontaliero" type="cm:DatoAN_Type" minOccurs="0"/></code>						

complexType **Modulo_Type**

diagram	
namespace	urn:www.agenziaentrate.gov.it:specificheTecniche:sco:ira
children	ir:ProduzioneAttAgricola
used by	elements QuadrolP_Type/Modulo QuadrolE_Type/Modulo
source	<code><xs:complexType name="Modulo_Type"></code> <code> <xs:sequence></code> <code> <xs:element name="ProduzioneAttAgricola"</code>

	<pre> type="ir:Produzione_Att_Agricola_Type"/> </xs:sequence> </xs:complexType> </pre>
--	---

element **Modulo_Type/ProduzioneAttAgricola**

diagram	
namespace	urn:www.agenziaentrate.gov.it:specificheTecniche:sco:ira
type	ir:Produzione_Att_Agricola_Type
properties	content complex
children	ir:Corrispettivi ir:AcquistiProduzione ir:ValoreProduzione
source	<pre> <xs:element name="ProduzioneAttAgricola" type="ir:Produzione_Att_Agricola_Type"/> </pre>

complexType **Operazioni_Straordinarie_Type**

diagram	
namespace	urn:www.agenziaentrate.gov.it:specificheTecniche:sco:ira
children	ir:CreditoRicevuto
used by	elements PrimoModulo_IS_Type/OperazioniStraordinarie Modulo_IS_Type/OperazioniStraordinarie
source	<pre> <xs:complexType name="Operazioni_Straordinarie_Type"> <xs:sequence> <xs:element name="CreditoRicevuto" type="ir:Credito_Ricevuto_Type" maxOccurs="2"/> </xs:sequence> </xs:complexType> </pre>

element **Operazioni_Straordinarie_Type/CreditoRicevuto**

diagram	
---------	--

namespace	urn:www.agenziaentrate.gov.it:specificheTecniche:sco:ira
type	ir:Credito_Ricevuto_Type
properties	minOcc 1 maxOcc 2 content complex
children	ir:CfCedente ir:Importo
source	<pre><xs:element name="CreditoRicevuto" type="ir:Credito_Ricevuto_Type" maxOccurs="2"/></pre>

complexType Opzione_Revoca_Type

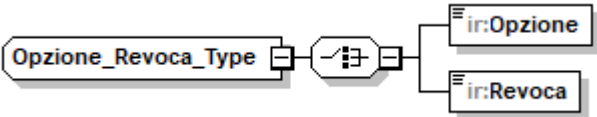
diagram	
namespace	urn:www.agenziaentrate.gov.it:specificheTecniche:sco:ira
children	ir:Opzione ir:Revoca
source	<pre><xs:complexType name="Opzione_Revoca_Type"> <xs:choice> <xs:element name="Opzione" type="cm:DatoCB_Type"/> <xs:element name="Revoca" type="cm:DatoCB_Type"/> </xs:choice> </xs:complexType></pre>

element Opzione_Revoca_Type/Opzione

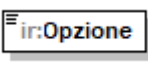
diagram	
namespace	urn:www.agenziaentrate.gov.it:specificheTecniche:sco:ira
type	DatoCB_Type
properties	content simple
facets	Kind Value Annotation pattern [01]
source	<pre><xs:element name="Opzione" type="cm:DatoCB_Type"/></pre>

element Opzione_Revoca_Type/Revoca

diagram	
namespace	urn:www.agenziaentrate.gov.it:specificheTecniche:sco:ira
type	DatoCB_Type
properties	content simple
facets	Kind Value Annotation pattern [01]

source	<code><xs:element name="Revoca" type="cm:DatoCB_Type"/></code>
--------	--

complexType Opzioni_Type

diagram	
namespace	urn:www.agenziaentrate.gov.it:specificheTecniche:sco:ira
children	ir:ProduttoriAgricoli ir:AmministrazioniEntiPubblici ir:OpzioneSocPers ir:RevSocPers
used by	element PrimoModulo IS_Type/Opzioni
source	<pre> <xs:complexType name="Opzioni_Type"> <xs:sequence> <xs:element name="ProduttoriAgricoli" minOccurs="0"> <xs:complexType> <xs:choice> <xs:element name="Opzione" type="cm:DatoCB_Type"/> <xs:element name="Revoca" type="cm:DatoCB_Type"/> </xs:choice> </xs:complexType> </xs:element> <xs:element name="AmministrazioniEntiPubblici" minOccurs="0"> <xs:complexType> <xs:choice> <xs:element name="Opzione" type="cm:DatoCB_Type"/> <xs:element name="Revoca" type="cm:DatoCB_Type"/> </xs:choice> </xs:complexType> </xs:element> <xs:element name="OpzioneSocPers" type="cm:DatoCB_Type" minOccurs="0"/> <xs:element name="RevSocPers" type="cm:DatoCB_Type" minOccurs="0"/> </xs:sequence> </xs:complexType> </pre>

element Opzioni_Type/ProduttoriAgricoli

diagram	
namespace	urn:www.agenziaentrate.gov.it:specificheTecniche:sco:ira
properties	minOcc 0 maxOcc 1 content complex
children	ir:Opzione ir:Revoca

source	<pre><xs:element name="ProduttoriAgricoli" minOccurs="0"> <xs:complexType> <xs:choice> <xs:element name="Opzione" type="cm:DatoCB_Type"/> <xs:element name="Revoca" type="cm:DatoCB_Type"/> </xs:choice> </xs:complexType> </xs:element></pre>
--------	--

element Opzioni_Type/ProduttoriAgricoli/Opzione

diagram							
namespace	urn:www.agenziaentrate.gov.it:specificheTecniche:sco:ira						
type	DatoCB_Type						
properties	content simple						
facets	<table border="1"> <thead> <tr> <th>Kind</th> <th>Value</th> <th>Annotation</th> </tr> </thead> <tbody> <tr> <td>pattern</td> <td>[01]</td> <td></td> </tr> </tbody> </table>	Kind	Value	Annotation	pattern	[01]	
Kind	Value	Annotation					
pattern	[01]						
source	<pre><xs:element name="Opzione" type="cm:DatoCB_Type"/></pre>						

element Opzioni_Type/ProduttoriAgricoli/Revoca

diagram							
namespace	urn:www.agenziaentrate.gov.it:specificheTecniche:sco:ira						
type	DatoCB_Type						
properties	content simple						
facets	<table border="1"> <thead> <tr> <th>Kind</th> <th>Value</th> <th>Annotation</th> </tr> </thead> <tbody> <tr> <td>pattern</td> <td>[01]</td> <td></td> </tr> </tbody> </table>	Kind	Value	Annotation	pattern	[01]	
Kind	Value	Annotation					
pattern	[01]						
source	<pre><xs:element name="Revoca" type="cm:DatoCB_Type"/></pre>						

element Opzioni_Type/AmministrazioniEntiPubblici

diagram							
namespace	urn:www.agenziaentrate.gov.it:specificheTecniche:sco:ira						
properties	<table border="1"> <tbody> <tr> <td>minOcc</td> <td>0</td> </tr> <tr> <td>maxOcc</td> <td>1</td> </tr> <tr> <td>content</td> <td>complex</td> </tr> </tbody> </table>	minOcc	0	maxOcc	1	content	complex
minOcc	0						
maxOcc	1						
content	complex						
children	ir:Opzione ir:Revoca						
source	<pre><xs:element name="AmministrazioniEntiPubblici" minOccurs="0"> <xs:complexType> <xs:choice></pre>						

	<pre> <xs:element name="Opzione" type="cm:DatoCB_Type"/> <xs:element name="Revoca" type="cm:DatoCB_Type"/> </xs:choice> </xs:complexType> </xs:element> </pre>
--	--

element **Opzioni_Type/AmministrazioniEntiPubblici/Opzione**

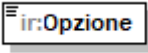
diagram							
namespace	urn:www.agenziaentrate.gov.it:specificheTecniche:sco:ira						
type	DatoCB_Type						
properties	content simple						
facets	<table border="1"> <thead> <tr> <th>Kind</th> <th>Value</th> <th>Annotation</th> </tr> </thead> <tbody> <tr> <td>pattern</td> <td>[01]</td> <td></td> </tr> </tbody> </table>	Kind	Value	Annotation	pattern	[01]	
Kind	Value	Annotation					
pattern	[01]						
source	<pre><xs:element name="Opzione" type="cm:DatoCB_Type"/></pre>						

element **Opzioni_Type/AmministrazioniEntiPubblici/Revoca**

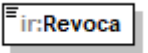
diagram							
namespace	urn:www.agenziaentrate.gov.it:specificheTecniche:sco:ira						
type	DatoCB_Type						
properties	content simple						
facets	<table border="1"> <thead> <tr> <th>Kind</th> <th>Value</th> <th>Annotation</th> </tr> </thead> <tbody> <tr> <td>pattern</td> <td>[01]</td> <td></td> </tr> </tbody> </table>	Kind	Value	Annotation	pattern	[01]	
Kind	Value	Annotation					
pattern	[01]						
source	<pre><xs:element name="Revoca" type="cm:DatoCB_Type"/></pre>						

element **Opzioni_Type/OpzioneSocPers**

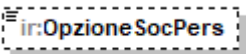
diagram							
namespace	urn:www.agenziaentrate.gov.it:specificheTecniche:sco:ira						
type	DatoCB_Type						
properties	<table border="1"> <tbody> <tr> <td>minOcc</td> <td>0</td> </tr> <tr> <td>maxOcc</td> <td>1</td> </tr> <tr> <td>content</td> <td>simple</td> </tr> </tbody> </table>	minOcc	0	maxOcc	1	content	simple
minOcc	0						
maxOcc	1						
content	simple						
facets	<table border="1"> <thead> <tr> <th>Kind</th> <th>Value</th> <th>Annotation</th> </tr> </thead> <tbody> <tr> <td>pattern</td> <td>[01]</td> <td></td> </tr> </tbody> </table>	Kind	Value	Annotation	pattern	[01]	
Kind	Value	Annotation					
pattern	[01]						
source	<pre><xs:element name="OpzioneSocPers" type="cm:DatoCB_Type" minOccurs="0"/></pre>						

element Opzioni_RevSocPers

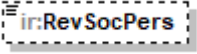
diagram	
namespace	urn:www.agenziaentrate.gov.it:specificheTecniche:sco:ira
type	DatoCB_Type
properties	minOcc 0 maxOcc 1 content simple
facets	Kind Value Annotation pattern [01]
source	<code><xs:element name="RevSocPers" type="cm:DatoCB_Type" minOccurs="0"/></code>

complexType Primo_Modulo_Type

diagram	
namespace	urn:www.agenziaentrate.gov.it:specificheTecniche:sco:ira
children	ir:UlterioriCompPosISA
used by	complexType PrimoModulo_IE_Type PrimoModulo_IP_Type
source	<code><xs:complexType name="Primo_Modulo_Type"> <xs:sequence> <xs:element name="UlterioriCompPosISA" type="ir:Ulteriori_Comp_Pos_ISA_Type" minOccurs="0"/> </xs:sequence> </xs:complexType></code>

element Primo_Modulo_Type/UlterioriCompPosISA

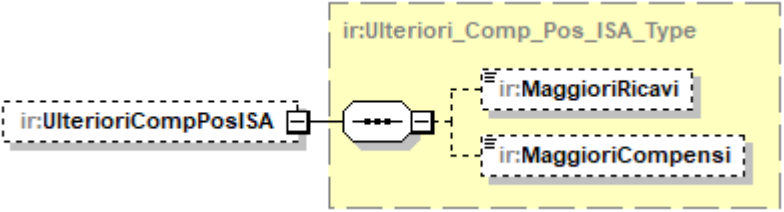
diagram	
namespace	urn:www.agenziaentrate.gov.it:specificheTecniche:sco:ira
type	ir:Ulteriori_Comp_Pos_ISA_Type
properties	minOcc 0 maxOcc 1 content complex
children	ir:MaggioriRicavi ir:MaggioriCompensi
source	<code><xs:element name="UlterioriCompPosISA" type="ir:Ulteriori_Comp_Pos_ISA_Type" minOccurs="0"/></code>

complexType **PrimoModulo_IC_Type**

<p>diagram</p>	
<p>namespace</p>	<p>urn:www.agenziaentrate.gov.it:specificheTecniche:sco:ira</p>
<p>children</p>	<p>ir:MaggioriRicavi ir:CodiceIdentificativoSoggetto ir:ImpreseIndustriali ir:BancheSoggettiFinanz ir:ImpreseAssicurazione ir:Variazioni ir:SocRegimeForf ir:RetribuzioniCoopConfidi ir:ProduzioneNettaIC</p>
<p>used by</p>	<p>element QuadroIC_Type/PrimoModulo</p>
<p>source</p>	<pre><xs:complexType name="PrimoModulo_IC_Type"> <xs:sequence> <xs:element name="MaggioriRicavi" type="cm:DatoNP_Type" minOccurs="0"/> <xs:element name="CodiceIdentificativoSoggetto" type="ir:Codice_Identificativo_Type" minOccurs="0"/> <xs:element name="ImpreseIndustriali" type="ir:Imprese_Industriali_Type" minOccurs="0"/> <xs:element name="BancheSoggettiFinanz" type="ir:Banche_Soggetti_Finanz_Type" minOccurs="0"/> <xs:element name="ImpreseAssicurazione" type="ir:Imprese_Assicurazione_Type" minOccurs="0"/> <xs:element name="Variazioni" type="ir:Variazioni_Type" minOccurs="0"/> <xs:element name="SocRegimeForf" type="ir:Soc_Regime_Forfe_Type" minOccurs="0"/> <xs:element name="RetribuzioniCoopConfidi" type="cm:DatoNP_Type" minOccurs="0"/> <xs:element name="ProduzioneNettaIC" type="ir:Produzione_Netta_IC_Type" minOccurs="0"/> </xs:sequence> </xs:complexType></pre>

element **PrimoModulo_IC_Type/MaggioriRicavi**

<p>diagram</p>	
<p>namespace</p>	<p>urn:www.agenziaentrate.gov.it:specificheTecniche:sco:ira</p>

type	DatoNP_Type
properties	minOcc 0 maxOcc 1 content simple
facets	Kind Value Annotation pattern [1-9]{1}[0-9]*
source	<code><xs:element name="MaggioriRicavi" type="cm:DatoNP_Type" minOccurs="0"/></code>

element **PrimoModulo_IC_Type/CodiceIdentificativoSoggetto**

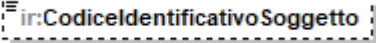
diagram	
namespace	urn:www.agenziaentrate.gov.it:specificheTecniche:sco:ira
type	ir:Codice Identificativo Type
properties	minOcc 0 maxOcc 1 content simple
facets	Kind Value Annotation pattern [1-9]{1}[0-9]* enumeration 1 enumeration 2 enumeration 3 enumeration 4 enumeration 5 enumeration 6 enumeration 7 enumeration 8 enumeration 9 enumeration 10 enumeration 11
source	<code><xs:element name="CodiceIdentificativoSoggetto" type="ir:Codice_Identificativo_Type" minOccurs="0"/></code>

element **PrimoModulo_IC_Type/ImpreseIndustriali**

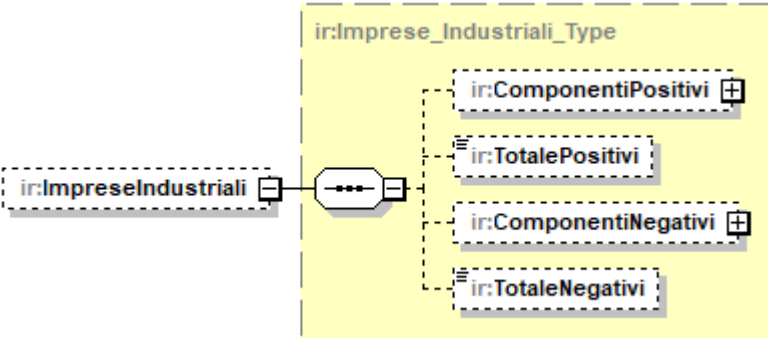
diagram	
namespace	urn:www.agenziaentrate.gov.it:specificheTecniche:sco:ira

type	ir:Imprese Industriali Type
properties	minOcc 0 maxOcc 1 content complex
children	ir:ComponentiPositivi ir:TotalePositivi ir:ComponentiNegativi ir:TotaleNegativi
source	<code><xs:element name="ImpreseIndustriali" type="ir:Imprese_Industriali_Type" minOccurs="0"/></code>

element **PrimoModulo_IC_Type/BancheSoggettiFinanz**

diagram

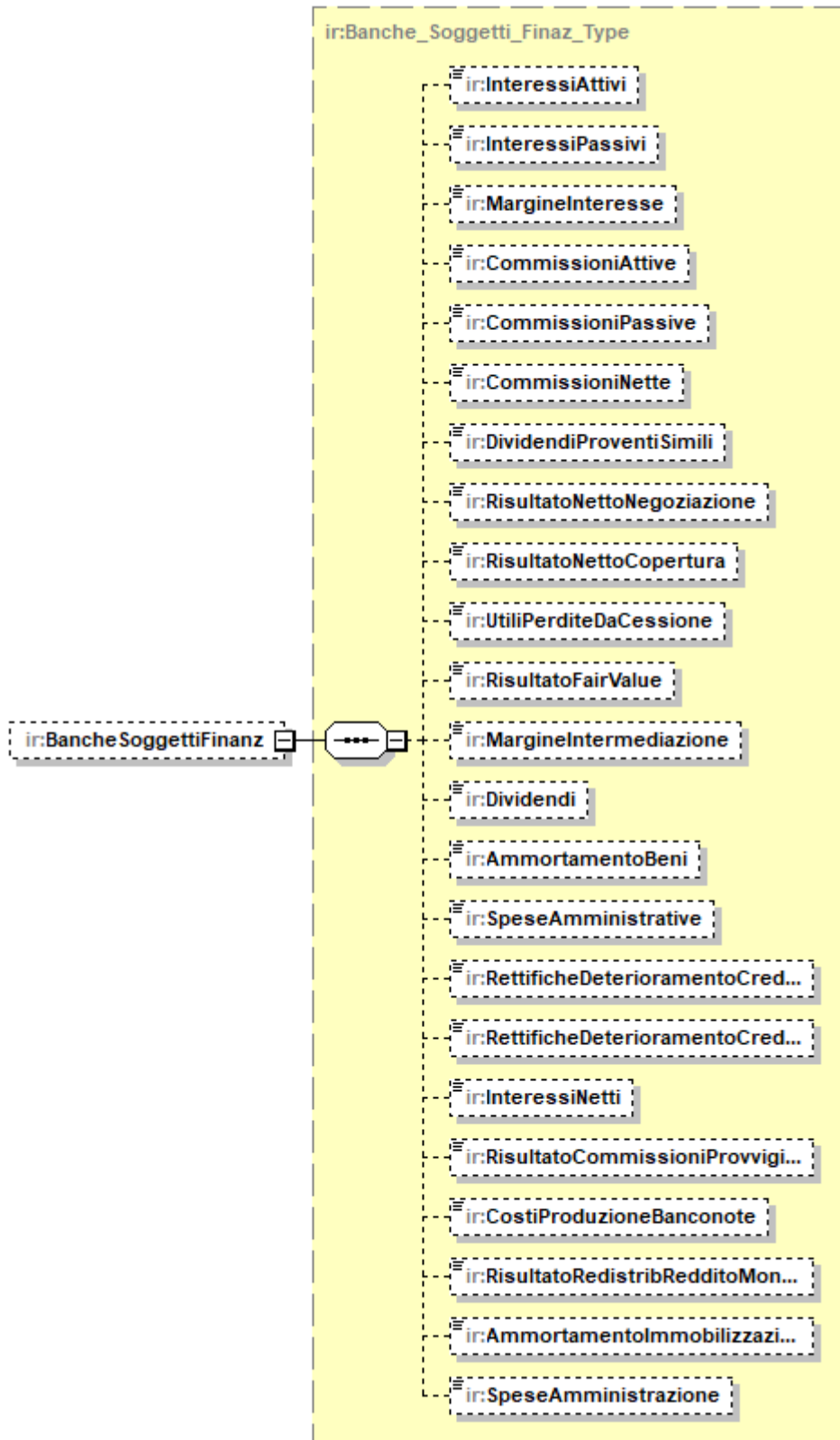

namespace

urn:www.agenziaentrate.gov.it:specificheTecniche:sco:ira

type	ir:Banche Soggetti Finaz Type
properties	minOcc 0 maxOcc 1 content complex
children	ir:InteressiAttivi ir:InteressiPassivi ir:MargineInteresse ir:CommissioniAttive ir:CommissioniPassive ir:CommissioniNette ir:DividendiProventiSimili ir:RisultatoNettoNegoziazione ir:RisultatoNettoCopertura ir:UtiliPerditeDaCessione ir:RisultatoFairValue ir:MargineIntermediazione ir:Dividendi ir:AmmortamentoBeni ir:SpeseAmministrative ir:RettificheDeterioramentoCreditiCui ir:RettificheDeterioramentoCrediti ir:InteressiNetti ir:RisultatoCommissioniProvvigioniTariffe ir:CostiProduzioneBanconote ir:RisultatoRedistribRedditoMonetario ir:AmmortamentoImmobilizzazioni ir:SpeseAmministrazione
source	<code><xs:element name="BancheSoggettiFinanz" type="ir:Banche_Soggetti_Finaz_Type" minOccurs="0"/></code>

element **PrimoModulo_IC_Type/ImpreseAssicurazione**

diagram	
namespace	urn:www.agenziaentrate.gov.it:specificheTecniche:sco:ira
type	ir:Imprese Assicurazione Type
properties	minOcc 0 maxOcc 1 content complex
children	ir:RisultatoRamiDanni ir:RisultatoRamiVita ir:AmmortamentoBeniStrumentali ir:AltreSpese ir:Dividendi ir:PerditeDeterioramentoCrediti
source	<code><xs:element name="ImpreseAssicurazione" type="ir:Imprese_Assicurazione_Type" minOccurs="0"/></code>

element **PrimoModulo_IC_Type/Variazioni**

diagram	
namespace	urn:www.agenziaentrate.gov.it:specificheTecniche:sco:ira
type	ir:Variazioni_Type
properties	minOcc 0 maxOcc 1 content complex
children	ir:VariazioniInAumento ir:TotaleVariazioniInAumento ir:VariazioniInDiminuzione ir:TotaleVariazioniInDiminuzione
source	<code><xs:element name="Variazioni" type="ir:Variazioni_Type" minOccurs="0"/></code>

element **PrimoModulo_IC_Type/SocRegimeForf**

diagram	
namespace	urn:www.agenziaentrate.gov.it:specificheTecniche:sco:ira
type	ir:Soc_Regime_Forfe_Type
properties	minOcc 0 maxOcc 1 content complex
children	ir:RedditoImpresaForf ir:Retribuzioni ir:Interessi ir:ValoreProduzione
source	<code><xs:element name="SocRegimeForf" type="ir:Soc_Regime_Forfe_Type" minOccurs="0"/></code>

element **PrimoModulo_IC_Type/RetribuzioniCoopConfidi**

diagram	
namespace	urn:www.agenziaentrate.gov.it:specificheTecniche:sco:ira
type	DatoNP_Type

properties	minOcc 0 maxOcc 1 content simple
facets	Kind Value Annotation pattern [1-9]{1}[0-9]*
source	<code><xs:element name="RetribuzioniCoopConfidi" type="cm:DatoNP_Type" minOccurs="0"/></code>

element PrimoModulo_IC_Type/ProduzioneNettaIC

diagram	
namespace	urn:www.agenziaentrate.gov.it:specificheTecniche:sco:ira
type	ir:Produzione_Netta_IC_Type
properties	minOcc 0 maxOcc 1 content complex
children	ir:ValoreProduzioneLorda ir:QuotaValoreProduzioneEstero ir:Deduzioni ir:ValoreProduzioneNetta
source	<code><xs:element name="ProduzioneNettaIC" type="ir:Produzione_Netta_IC_Type" minOccurs="0"/></code>

complexType PrimoModulo_IE_Type

diagram	
namespace	urn:www.agenziaentrate.gov.it:specificheTecniche:sco:ira

type	extension of ir:Primo_Modulo_Type
properties	base ir:Primo_Modulo_Type
children	ir:UlterioriCompPosISA ir:EntiAttNonCommerciale ir:EntiAttCommerciale ir:ProduzioneRegimeForf ir:ProduzioneAttAgricola ir:ProduzioneArtiProfessionisti ir:ProduzioneNettaIE
used by	element QuadroIE_Type/PrimoModulo
source	<pre> <xs:complexType name="PrimoModulo_IE_Type"> <xs:complexContent> <xs:extension base="ir:Primo_Modulo_Type"> <xs:sequence> <xs:element name="EntiAttNonCommerciale" type="ir:Enti_Att_Non_Commerciale_Type" minOccurs="0"/> <xs:element name="EntiAttCommerciale" type="ir:Produzione_Art5_Type" minOccurs="0"/> <xs:element name="ProduzioneRegimeForf" type="ir:Produzione_Regime_Forfe_Type" minOccurs="0"/> <xs:element name="ProduzioneAttAgricola" type="ir:Produzione_Att_Agricola_Type" minOccurs="0"/> <xs:element name="ProduzioneArtiProfessionisti" type="ir:Produzione_Arti_Professionisti_Type" minOccurs="0"/> <xs:element name="ProduzioneNettaIE" type="ir:Produzione_Netta_IE_Type" minOccurs="0"/> </xs:sequence> </xs:extension> </xs:complexContent> </xs:complexType> </pre>

element [PrimoModulo_IE_Type/EntiAttNonCommerciale](#)

diagram	
namespace	urn:www.agenziaentrate.gov.it:specificheTecniche:sco:ira
type	ir:Enti_Att_Non_Commerciale_Type
properties	minOcc 0 maxOcc 1 content complex
children	ir:RetribuzioniPersonaleDip ir:RedditiExArt50 ir:RedditiExArt67 ir:ValoreProduzione
source	<pre> <xs:element name="EntiAttNonCommerciale" type="ir:Enti_Att_Non_Commerciale_Type" minOccurs="0"/> </pre>

element **PrimoModulo_IE_Type/EntiAttCommerciale**

diagram	
namespace	urn:www.agenziaentrate.gov.it:specificheTecniche:sco:ira
type	ir:Produzione_Art5_Type
properties	minOcc 0 maxOcc 1 content complex
children	ir:ComponentiPositivi ir:TotalePositivi ir:ComponentiNegativi ir:TotaleNegativi ir:VariazioniInAumento ir:TotaleVariazioniInAumento ir:VariazioniInDiminuzione ir:TotaleVariazioniInDiminuzione ir:ValoreProduzione
source	<pre><xs:element name="EntiAttCommerciale" type="ir:Produzione_Art5_Type" minOccurs="0"/></pre>

element **PrimoModulo_IE_Type/ProduzioneRegimeForf**

diagram	
namespace	urn:www.agenziaentrate.gov.it:specificheTecniche:sco:ira
type	ir:Produzione_Regime_For Type
properties	minOcc 0 maxOcc 1 content complex

children	ir:RedditoImpresaForf ir:Retribuzioni ir:Interessi ir:ValoreProduzione
source	<code><xs:element name="ProduzioneRegimeForf" type="ir:Produzione_Regime_Forfe_Type" minOccurs="0"/></code>

element **PrimoModulo_IE_Type/ProduzioneAttAgricola**

diagram	
namespace	urn:www.agenziaentrate.gov.it:specificheTecniche:sco:ira
type	ir:Produzione Att Agricola Type
properties	minOcc 0 maxOcc 1 content complex
children	ir:Corrispettivi ir:AcquistiProduzione ir:ValoreProduzione
source	<code><xs:element name="ProduzioneAttAgricola" type="ir:Produzione_Att_Agricola_Type" minOccurs="0"/></code>

element **PrimoModulo_IE_Type/ProduzioneArtiProfessioni**

diagram	
namespace	urn:www.agenziaentrate.gov.it:specificheTecniche:sco:ira
type	ir:Produzione Arti Professioni Type
properties	minOcc 0 maxOcc 1 content complex
children	ir:CompensiAtt ir:CostiAtt ir:ValoreProduzione
source	<code><xs:element name="ProduzioneArtiProfessioni" type="ir:Produzione_Arti_Professioni_Type" minOccurs="0"/></code>

element **PrimoModulo_IE_Type/ProduzioneNettaIE**

diagram	
namespace	urn:www.agenziaentrate.gov.it:specificheTecniche:sco:ira
type	ir:Produzione_Netta_IE_Type
properties	minOcc 0 maxOcc 1 content complex
children	ir:ProduzioneSez1 ir:ProduzioneSez2 ir:ProduzioneSez3 ir:ProduzioneSez4 ir:ProduzioneSez4SecModulo ir:ProduzioneSez5 ir:ProduzioneTotale ir:Deduzioni ir:ValoreProduzioneNetta
source	<pre><xs:element name="ProduzioneNettaIE" type="ir:Produzione_Netta_IE_Type" minOccurs="0"/></pre>

complexType **PrimoModulo_IK_Type**

diagram	
namespace	urn:www.agenziaentrate.gov.it:specificheTecniche:sco:ira
children	ir:ModuloRiepilogativo ir:AmministrazioniAttIstituzionali ir:AmministrazioniAttCommerciali ir:AmministrazioniProdAgricoli
used by	element QuadroIK_Type/PrimoModulo
source	<pre><xs:complexType name="PrimoModulo_IK_Type"> <xs:sequence> <xs:element name="ModuloRiepilogativo" type="cm:DatoCB_Type" minOccurs="0"/> </xs:sequence> </xs:complexType></pre>

	<pre> <xs:element name="AmministrazioniAttIstituzionali" type="ir:Amministrazioni_Att_Istituzionali_Type" minOccurs="0"/> <xs:element name="AmministrazioniAttComerciali" type="ir:Amministrazioni_Att_Comerciali_Type" minOccurs="0"/> <xs:element name="AmministrazioniProdAgricoli" type="ir:Amministrazioni_Prod_Agricoli_Type" minOccurs="0"/> </xs:sequence> </xs:complexType> </pre>
--	---

element **PrimoModulo_IK_Type/ModuloRiepilogativo**

diagram	
namespace	urn:www.agenziaentrate.gov.it:specificheTecniche:sco:ira
type	DatoCB_Type
properties	minOcc 0 maxOcc 1 content simple
facets	Kind Value Annotation pattern [01]
source	<pre><xs:element name="ModuloRiepilogativo" type="cm:DatoCB_Type" minOccurs="0"/></pre>

element **PrimoModulo_IK_Type/AmministrazioniAttIstituzionali**

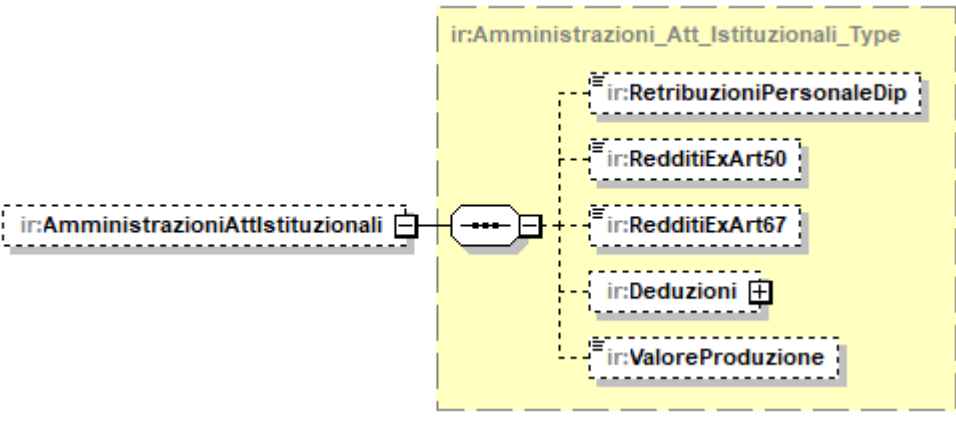
diagram	
namespace	urn:www.agenziaentrate.gov.it:specificheTecniche:sco:ira
type	ir:Amministrazioni_Att_Istituzionali_Type
properties	minOcc 0 maxOcc 1 content complex
children	ir:RetribuzioniPersonaleDip ir:RedditiExArt50 ir:RedditiExArt67 ir:Deduzioni ir:ValoreProduzione
source	<pre><xs:element name="AmministrazioniAttIstituzionali" type="ir:Amministrazioni_Att_Istituzionali_Type" minOccurs="0"/></pre>

element **PrimoModulo_IK_Type/AmministrazioniAttCommerciali**

diagram	
namespace	urn:www.agenziaentrate.gov.it:specificheTecniche:sco:ira
type	ir:Amministrazioni Att Commerciali Type
properties	minOcc 0 maxOcc 1 content complex
children	ir:ComponentiPositivi ir:TotalePositivi ir:ComponentiNegativi ir:TotaleNegativi ir:Deduzioni ir:ValoreProduzione
source	<pre><xs:element name="AmministrazioniAttCommerciali" type="ir:Amministrazioni_Att_Commerciali_Type" minOccurs="0"/></pre>

element **PrimoModulo_IK_Type/AmministrazioniProdAgricoli**

diagram	
namespace	urn:www.agenziaentrate.gov.it:specificheTecniche:sco:ira
type	ir:Amministrazioni Prod Agricoli Type
properties	minOcc 0 maxOcc 1 content complex
children	ir:Corrispettivi ir:AcquistiProduzione ir:Deduzioni ir:ValoreProduzioneNetta
source	<pre><xs:element name="AmministrazioniProdAgricoli" type="ir:Amministrazioni_Prod_Agricoli_Type" minOccurs="0"/></pre>

complexType **PrimoModulo_IP_Type**

<p>diagram</p>	
<p>namespace</p>	<p>urn:www.agenziaentrate.gov.it:specificheTecniche:sco:ira</p>
<p>type</p>	<p>extension of ir:Primo_Modulo_Type</p>
<p>properties</p>	<p>base ir:Primo_Modulo_Type</p>
<p>children</p>	<p>ir:UlterioriCompPosISA ir:ProduzioneArt5Bis ir:ProduzioneArt5Art6Co9 ir:ProduzioneRegimeForf ir:ProduzioneAttAgricola ir:ProduzioneArtiProfessioni ir:ProduzioneNetta_IP</p>
<p>used by</p>	<p>element QuadroIP_Type/PrimoModulo</p>
<p>source</p>	<pre> <xs:complexType name="PrimoModulo_IP_Type"> <xs:complexContent> <xs:extension base="ir:Primo_Modulo_Type"> <xs:sequence> <xs:element name="ProduzioneArt5Bis" type="ir:Produzione_Art5_Bis_Type" minOccurs="0"/> <xs:element name="ProduzioneArt5Art6Co9" type="ir:Produzione_Art5_Art6_Type" minOccurs="0"/> <xs:element name="ProduzioneRegimeForf" type="ir:Produzione_Regime_Forfe_Type" minOccurs="0"/> <xs:element name="ProduzioneAttAgricola" type="ir:Produzione_Att_Agricola_Type" minOccurs="0"/> <xs:element name="ProduzioneArtiProfessioni" type="ir:Produzione_Arti_Professioni_Type" minOccurs="0"/> <xs:element name="ProduzioneNetta_IP" type="ir:Produzione_Netta_IP_Type" minOccurs="0"/> </xs:sequence> </xs:extension> </xs:complexContent> </xs:complexType> </pre>

element **PrimoModulo_IP_Type/ProduzioneArt5Bis**

diagram	
namespace	urn:www.agenziaentrate.gov.it:specificheTecniche:sco:ira
type	ir:Produzione_Art5_Bis_Type
properties	minOcc 0 maxOcc 1 content complex
children	ir:ComponentiPositivi ir:TotalePositivi ir:ComponentiNegativi ir:QuotaValProdAttAgricola ir:TotaleNegativi ir:ValoreProduzione
source	<pre><xs:element name="ProduzioneArt5Bis" type="ir:Produzione_Art5_Bis_Type" minOccurs="0"/></pre>

element **PrimoModulo_IP_Type/ProduzioneArt5Art6Co9**

diagram	
namespace	urn:www.agenziaentrate.gov.it:specificheTecniche:sco:ira

type	ir:Produzione_Art5_Art6_Type
properties	minOcc 0 maxOcc 1 content complex
children	ir:ComponentiPositivi ir:TotalePositivi ir:ComponentiNegativi ir:TotaleNegativi ir:VariazioniInAumento ir:TotalevariazioniInAumento ir:VariazioniInDiminuzione ir:TotaleVariazioniInDiminuzione ir:ValoreProduzione
source	<code><xs:element name="ProduzioneArt5Art6Co9" type="ir:Produzione_Art5_Art6_Type" minOccurs="0"/></code>

element **PrimoModulo_IP_Type/ProduzioneRegimeForf**

diagram	
namespace	urn:www.agenziaentrate.gov.it:specificheTecniche:sco:ira
type	ir:Produzione_Regime_Forfe_Type
properties	minOcc 0 maxOcc 1 content complex
children	ir:RedditoImpresaForf ir:Retribuzioni ir:Interessi ir:ValoreProduzione
source	<code><xs:element name="ProduzioneRegimeForf" type="ir:Produzione_Regime_Forfe_Type" minOccurs="0"/></code>

element **PrimoModulo_IP_Type/ProduzioneAttAgricola**

diagram	
namespace	urn:www.agenziaentrate.gov.it:specificheTecniche:sco:ira
type	ir:Produzione_Att_Agricola_Type
properties	minOcc 0 maxOcc 1 content complex
children	ir:Corrispettivi ir:AcquistiProduzione ir:ValoreProduzione

source	<code><xs:element name="ProduzioneAttAgricola" type="ir:Produzione_Att_Agricola_Type" minOccurs="0"/></code>
--------	--

element **PrimoModulo_IP_Type/ProduzioneArtiProfessioni**

diagram	
namespace	urn:www.agenziaentrate.gov.it:specificheTecniche:sco:ira
type	ir:Produzione_Arti_Professioni_Type
properties	minOcc 0 maxOcc 1 content complex
children	ir:CompensiAtt ir:CostiAtt ir:ValoreProduzione
source	<code><xs:element name="ProduzioneArtiProfessioni" type="ir:Produzione_Arti_Professioni_Type" minOccurs="0"/></code>

element **PrimoModulo_IP_Type/ProduzioneNetta_IP**

diagram	
namespace	urn:www.agenziaentrate.gov.it:specificheTecniche:sco:ira
type	ir:Produzione_Netta_IP_Type

properties	minOcc 0 maxOcc 1 content complex
children	ir:ProduzioneSez1 ir:ProduzioneSez2 ir:ProduzioneSez3 ir:ProduzioneSez4 ir:ProduzioneSez4SecModulo ir:ProduzioneSez5 ir:ProduzioneTotale ir:Deduzioni ir:ValoreProduzioneNetta
source	<code><xs:element name="ProduzioneNetta_IP" type="ir:Produzione_Netta_IP_Type" minOccurs="0"/></code>

complexType **PrimoModulo_IR_Type**

diagram	
namespace	urn:www.agenziaentrate.gov.it:specificheTecniche:sco:ira
children	ir:RipartizioneBaseImp ir:VersamentoImposta ir:RipartizioneBaseImpRetrib
used by	element QuadroIR_Type/PrimoModulo
source	<pre> <xs:complexType name="PrimoModulo_IR_Type"> <xs:sequence> <xs:element name="RipartizioneBaseImp" type="ir:Ripartizione_Base_Imp_Type" minOccurs="0"/> <xs:element name="VersamentoImposta" type="ir:Versamento_Imposta_Type" minOccurs="0"/> <xs:element name="RipartizioneBaseImpRetrib" type="ir:Ripartizione_Base_Imp_Retrib_Type" minOccurs="0"/> </xs:sequence> </xs:complexType> </pre>

element **PrimoModulo_IR_Type/RipartizioneBaseImp**

diagram	
namespace	urn:www.agenziaentrate.gov.it:specificheTecniche:sco:ira
type	ir:Ripartizione_Base_Imp_Type
properties	minOcc 0 maxOcc 1 content complex
children	ir:RipartizioneRegionale
source	<code><xs:element name="RipartizioneBaseImp" type="ir:Ripartizione_Base_Imp_Type" minOccurs="0"/></code>

element **PrimoModulo_IR_Type/VersamentoImposta**

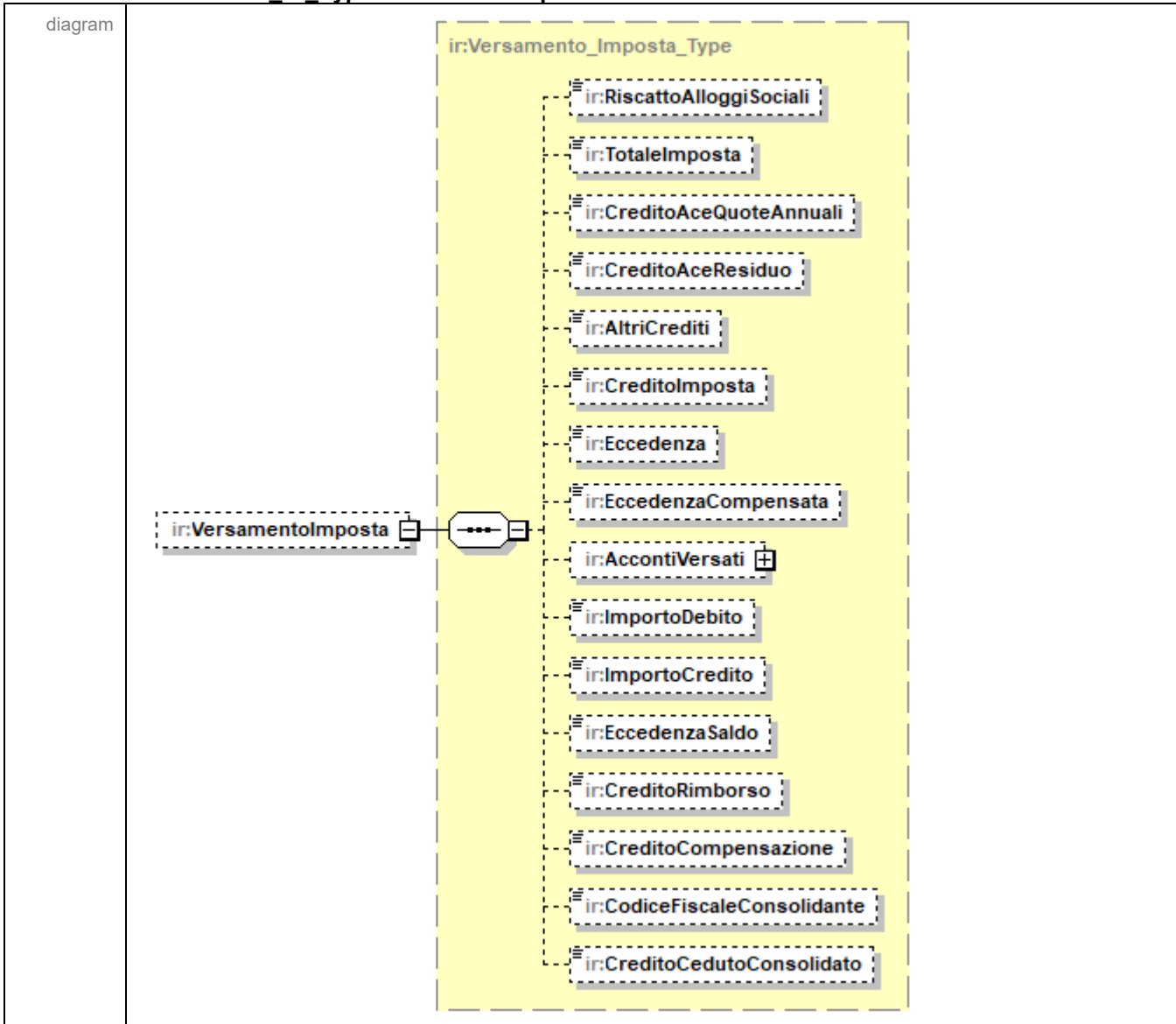

namespace	urn:www.agenziaentrate.gov.it:specificheTecniche:sco:ira
type	ir:Versamento Imposta Type
properties	minOcc 0 maxOcc 1 content complex
children	ir:RiscattoAlloggiSociali ir:TotaleImposta ir:CreditoAceQuoteAnnuali ir:CreditoAceResiduo ir:AltriCrediti ir:CreditoImposta ir:Ecceденza ir:EcceденzaCompensata ir:AccontiVersati ir:ImportoDebito ir:ImportoCredito ir:EcceденzaSaldo ir:CreditoRimborso ir:CreditoCompensazione ir:CodiceFiscaleConsolidante ir:CreditoCedutoConsolidato
source	<pre><xs:element name="VersamentoImposta" type="ir:Versamento_Imposta_Type" minOccurs="0"/></pre>

element **PrimoModulo_IR_Type/RipartizioneBaseImpRetrib**

diagram	
namespace	urn:www.agenziaentrate.gov.it:specificheTecniche:sco:ira
type	ir:Ripartizione Base Imp Retrib Type
properties	minOcc 0 maxOcc 1 content complex
children	ir:RipartizioneRegionaleRetrib
source	<pre><xs:element name="RipartizioneBaseImpRetrib" type="ir:Ripartizione_Base_Imp_Retrib_Type" minOccurs="0"/></pre>

complexType PrimoModulo IS_Type

diagram

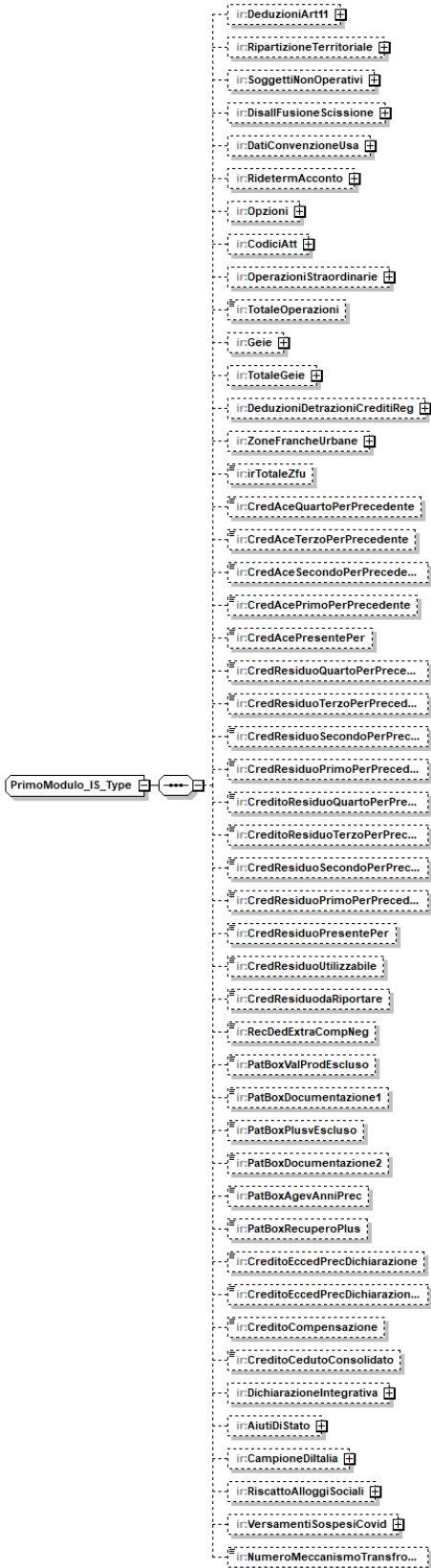

namespace	urn:www.agenziaentrate.gov.it:specificheTecniche:sco:ira
children	ir:DeduzioniArt11 ir:RipartizioneTerritoriale ir:SoggettiNonOperativi ir:DisallFusioneScissione ir:DatiConvenzioneUsa ir:RidetermAcconto ir:Opzioni ir:CodiciAtt ir:OperazioniStraordinarie ir:TotaleOperazioni ir:Geie ir:TotaleGeie ir:DeduzioniDetrazioniCreditiReg ir:ZoneFrancheUrbane ir:irTotaleZfu ir:CredAceQuartoPerPrecedente ir:CredAceTerzoPerPrecedente ir:CredAceSecondoPerPrecedente ir:CredAcePrimoPerPrecedente ir:CredAcePresentePer ir:CredResiduoQuartoPerPrecedenteDalrap ir:CredResiduoTerzoPerPrecedenteDalrap ir:CredResiduoSecondoPerPrecedenteDalrap ir:CredResiduoPrimoPerPrecedenteDalrap ir:CreditoResiduoQuartoPerPrecedente ir:CreditoResiduoTerzoPerPrecedente ir:CreditoResiduoSecondoPerPrecedente ir:CreditoResiduoPrimoPerPrecedente ir:CredResiduoPresentePer ir:CredResiduoUtilizzabile ir:CredResiduodaRiportare ir:RecDedExtraCompNeg ir:PatBoxValProdEscluso ir:PatBoxDocumentazione1 ir:PatBoxPlusvEscluso ir:PatBoxDocumentazione2 ir:PatBoxAgevAnniPrec ir:PatBoxRecuperoPlus ir:CreditoEccedPrecDichiarazione ir:CreditoEccedPrecDichiarazioneCompensata ir:CreditoCompensazione ir:CreditoCedutoConsolidato ir:DichiarazioneIntegrativa ir:AiutiDiStato ir:CampioneDiltalia ir:RiscattoAlloggiSociali ir:VersamentiSospesiCovid ir:NumeroMeccanismoTransfrontaliero
used by	element QuadroIS_Type/PrimoModulo
source	<pre> <xs:complexType name="PrimoModulo_IS_Type"> <xs:sequence> <xs:element name="DeduzioniArt11" type="ir:Deduzioni_Art11_Type" minOccurs="0"/> <xs:element name="RipartizioneTerritoriale" type="ir:Ripartizione_Territoriale_Type" minOccurs="0"/> <xs:element name="SoggettiNonOperativi" type="ir:Soggetti_Non_Operativi_Type" minOccurs="0"/> <xs:element name="DisallFusioneScissione" type="ir:Disall_Fusione_Scissione_Type" minOccurs="0"/> <xs:element name="DatiConvenzioneUsa" type="ir:Dati_Convenzione_Usa_Type" minOccurs="0"/> <xs:element name="RidetermAcconto" type="ir:Rideterm_Acconto_Type" minOccurs="0"/> <xs:element name="Opzioni" type="ir:Opzioni_Type" minOccurs="0"/> <xs:element name="CodiciAtt" type="ir:Codici_Att_Type" minOccurs="0"/> <xs:element name="OperazioniStraordinarie" type="ir:Operazioni_Straordinarie_Type" minOccurs="0"/> <xs:element name="TotaleOperazioni" type="cm:DatoNP_Type" minOccurs="0"/> <xs:element name="Geie" type="ir:Geie_Type" minOccurs="0"/> <xs:element name="TotaleGeie" type="ir:Totale_Geie_Type" minOccurs="0"/> <xs:element name="DeduzioniDetrazioniCreditiReg" type="ir:Deduzioni_Detrazioni_Crediti_Reg_Type" minOccurs="0"/> <xs:element name="ZoneFrancheUrbane" type="ir:Zone_Franche_Urbane_Type" minOccurs="0"/> <xs:element name="irTotaleZfu" type="cm:DatoNP_Type" minOccurs="0"/> <xs:element name="CredAceQuartoPerPrecedente" type="cm:DatoNP_Type" minOccurs="0"/> <xs:element name="CredAceTerzoPerPrecedente" type="cm:DatoNP_Type" minOccurs="0"/> <xs:element name="CredAceSecondoPerPrecedente" type="cm:DatoNP_Type" minOccurs="0"/> <xs:element name="CredAcePrimoPerPrecedente" type="cm:DatoNP_Type" minOccurs="0"/> <xs:element name="CredAcePresentePer" type="cm:DatoNP_Type" minOccurs="0"/> <xs:element name="CredResiduoQuartoPerPrecedenteDaIrap" type="cm:DatoNP_Type" minOccurs="0"/> <xs:element name="CredResiduoTerzoPerPrecedenteDaIrap" type="cm:DatoNP_Type" minOccurs="0"/> <xs:element name="CredResiduoSecondoPerPrecedenteDaIrap" </pre>

```
type="cm:DatoNP_Type" minOccurs="0"/>
  <xs:element name="CredResiduoPrimoPerPrecedenteDaIrap" type="cm:DatoNP_Type"
minOccurs="0"/>
  <xs:element name="CreditoResiduoQuartoPerPrecedente" type="cm:DatoNP_Type"
minOccurs="0"/>
  <xs:element name="CreditoResiduoTerzoPerPrecedente" type="cm:DatoNP_Type"
minOccurs="0"/>
  <xs:element name="CredResiduoSecondoPerPrecedente" type="cm:DatoNP_Type"
minOccurs="0"/>
  <xs:element name="CredResiduoPrimoPerPrecedente" type="cm:DatoNP_Type"
minOccurs="0"/>
  <xs:element name="CredResiduoPresentePer" type="cm:DatoNP_Type"
minOccurs="0"/>
  <xs:element name="CredResiduoUtilizzabile" type="cm:DatoNP_Type"
minOccurs="0"/>
  <xs:element name="CredResiduodaRiportare" type="cm:DatoNP_Type"
minOccurs="0"/>
  <xs:element name="RecDedExtraCompNeg" type="cm:DatoNP_Type" minOccurs="0"/>
  <xs:element name="PatBoxValProdEscluso" type="cm:DatoNP_Type" minOccurs="0"/>
  <xs:element name="PatBoxDocumentazione1" type="cm:DatoNP_Type"
minOccurs="0"/>
  <xs:element name="PatBoxPlusvEscluso" type="cm:DatoNP_Type" minOccurs="0"/>
  <xs:element name="PatBoxDocumentazione2" type="cm:DatoNP_Type"
minOccurs="0"/>
  <xs:element name="PatBoxAgevAnniPrec" type="cm:DatoNP_Type" minOccurs="0"/>
  <xs:element name="PatBoxRecuperoPlus" type="cm:DatoNP_Type" minOccurs="0"/>
  <xs:element name="CreditoEccedPrecDichiarazione" type="cm:DatoNP_Type"
minOccurs="0"/>
  <xs:element name="CreditoEccedPrecDichiarazioneCompensata"
type="cm:DatoNP_Type" minOccurs="0"/>
  <xs:element name="CreditoCompensazione" type="cm:DatoNP_Type" minOccurs="0"/>
  <xs:element name="CreditoCedutoConsolidato" type="cm:DatoNP_Type"
minOccurs="0"/>
  <xs:element name="DichiarazioneIntegrativa"
type="ir:DichiarazioneIntegrativa_Type" minOccurs="0"/>
  <xs:element name="AiutiDiStato" type="ir:Aiuti_Di_Stato_Type" minOccurs="0"/>
  <xs:element name="CampioneDiItalia" type="ir:Campione_Di_Italia_Type"
minOccurs="0"/>
  <xs:element name="RiscattoAlloggiSociali"
type="ir:RiscattoAlloggiSociali_Type" minOccurs="0"/>
  <xs:element name="VersamentiSospesiCovid"
type="ir:VersamentiSospesiCovid_Type" minOccurs="0"/>
  <xs:element name="NumeroMeccanismoTransfrontaliero" type="cm:DatoAN_Type"
minOccurs="0"/>
</xs:sequence>
</xs:complexType>
```

element **PrimoModulo_IS_Type/DeduzioniArt11**

diagram	
namespace	urn:www.agenziaentrate.gov.it:specificheTecniche:sco:ira
type	ir:Deduzioni Art11 Type
properties	minOcc 0 maxOcc 1 content complex
children	ir:DeduzioneContributiAss ir:DeduzioneSpeseRicercaSvil ir:DeduzioneSpeseAppr ir:Deduzione1850Euro ir:DeduzioneCostoLavorStag ir:DeduzioneCostoPersDip ir:SommaDeduzioni ir:SommaEccedenze ir:TotaleDeduzioni
source	<code><xs:element name="DeduzioniArt11" type="ir:Deduzioni_Art11_Type" minOccurs="0"/></code>

element **PrimoModulo_IS_Type/RipartizioneTerritoriale**

diagram	
namespace	urn:www.agenziaentrate.gov.it:specificheTecniche:sco:ira
type	ir:Ripartizione Territoriale Type

properties	minOcc 0 maxOcc 1 content complex
children	ir:CasiParticolari ir:AmmontareRetribuzioni ir:AmmontareDepositi ir:AmmontareImpieghi ir:AmmontarePremi
source	<code><xs:element name="RipartizioneTerritoriale" type="ir:Ripartizione_Territoriale_Type" minOccurs="0"/></code>

element **PrimoModulo_IS_Type/SoggettiNonOperativi**

diagram	
namespace	urn:www.agenziaentrate.gov.it:specificheTecniche:sco:ira
type	ir:Soggetti Non Operativi Type
properties	minOcc 0 maxOcc 1 content complex
children	ir:Esonero ir:ValoreProdMinimo
source	<code><xs:element name="SoggettiNonOperativi" type="ir:Soggetti_Non_Operativi_Type" minOccurs="0"/></code>

element **PrimoModulo_IS_Type/DisallFusioneScissione**

diagram	
namespace	urn:www.agenziaentrate.gov.it:specificheTecniche:sco:ira
type	ir:Disall Fusione Scissione Type
properties	minOcc 0 maxOcc 1 content complex
children	ir:Disallineamenti
source	<code><xs:element name="DisallFusioneScissione" type="ir:Disall_Fusione_Scissione_Type" minOccurs="0"/></code>

element **PrimoModulo_IS_Type/DatiConvenzioneUsa**

diagram	
namespace	urn:www.agenziaentrate.gov.it:specificheTecniche:sco:ira
type	ir:Dati_Convenzione_Usa_Type
properties	minOcc 0 maxOcc 1 content complex
children	ir:CostiLavoroDipendente ir:InteressiPassivi ir:ImportoAccreditabile
source	<pre><xs:element name="DatiConvenzioneUsa" type="ir:Dati_Convenzione_Usa_Type" minOccurs="0"/></pre>

element **PrimoModulo_IS_Type/RidetermAcconto**

diagram	
namespace	urn:www.agenziaentrate.gov.it:specificheTecniche:sco:ira
type	ir:Rideterm_Acconto_Type
properties	minOcc 0 maxOcc 1 content complex
children	ir:ValoreProdRideterminato ir:ImpostaRideterminata ir:AccontoRideterminato
source	<pre><xs:element name="RidetermAcconto" type="ir:Rideterm_Acconto_Type" minOccurs="0"/></pre>

element **PrimoModulo_IS_Type/Opzioni**

diagram	
namespace	urn:www.agenziaentrate.gov.it:specificheTecniche:sco:ira
type	ir:Opzioni_Type
properties	minOcc 0 maxOcc 1 content complex
children	ir:ProduttoriAgricoli ir:AmministrazioniEntiPubblici ir:OpzioneSocPers ir:RevSocPers
source	<code><xs:element name="Opzioni" type="ir:Opzioni_Type" minOccurs="0"/></code>

element **PrimoModulo_IS_Type/CodiciAtt**

diagram	
namespace	urn:www.agenziaentrate.gov.it:specificheTecniche:sco:ira
type	ir:Codici_Att_Type
properties	minOcc 0 maxOcc 1 content complex
children	ir:CodiceAttivita
source	<code><xs:element name="CodiciAtt" type="ir:Codici_Att_Type" minOccurs="0"/></code>

element **PrimoModulo_IS_Type/OperazioniStraordinarie**

diagram	
namespace	urn:www.agenziaentrate.gov.it:specificheTecniche:sco:ira
type	ir:Operazioni_Straordinarie_Type
properties	minOcc 0 maxOcc 1

	content complex
children	ir:CreditoRicevuto
source	<code><xs:element name="OperazioniStraordinarie" type="ir:Operazioni_Straordinarie_Type" minOccurs="0"/></code>

element **PrimoModulo_IS_Type/TotaleOperazioni**

diagram	
namespace	urn:www.agenziaentrate.gov.it:specificheTecniche:sco:ira
type	DatoNP_Type
properties	minOcc 0 maxOcc 1 content simple
facets	Kind Value Annotation pattern [1-9]{1}[0-9]*
source	<code><xs:element name="TotaleOperazioni" type="cm:DatoNP_Type" minOccurs="0"/></code>

element **PrimoModulo_IS_Type/Geie**

diagram	
namespace	urn:www.agenziaentrate.gov.it:specificheTecniche:sco:ira
type	ir:Geie_Type
properties	minOcc 0 maxOcc 1 content complex
children	ir:DatiGeie
source	<code><xs:element name="Geie" type="ir:Geie_Type" minOccurs="0"/></code>

element **PrimoModulo_IS_Type/TotaleGeie**

diagram	
namespace	urn:www.agenziaentrate.gov.it:specificheTecniche:sco:ira
type	ir:Totale_Geie_Type
properties	minOcc 0 maxOcc 1

	content complex
children	ir:Quota ir:UlterioreDeduzione
source	<code><xs:element name="TotaleGeie" type="ir:Totale_Geie_Type" minOccurs="0"/></code>

element **PrimoModulo_IS_Type/DeduzioniDetrazioniCreditiReg**

diagram	
namespace	urn:www.agenziaentrate.gov.it:specificheTecniche:sco:ira
type	ir:Deduzioni_Detrazioni_Crediti_Reg_Type
properties	minOcc 0 maxOcc 1 content complex
children	ir:DatiRegione
source	<code><xs:element name="DeduzioniDetrazioniCreditiReg" type="ir:Deduzioni_Detrazioni_Crediti_Reg_Type" minOccurs="0"/></code>

element **PrimoModulo_IS_Type/ZoneFrancheUrbane**

diagram	
namespace	urn:www.agenziaentrate.gov.it:specificheTecniche:sco:ira
type	ir:Zone_Franche_Urbane_Type
properties	minOcc 0 maxOcc 1 content complex
children	ir:DatiZfu
source	<code><xs:element name="ZoneFrancheUrbane" type="ir:Zone_Franche_Urbane_Type" minOccurs="0"/></code>

element **PrimoModulo_IS_Type/irTotaleZfu**

diagram	
namespace	urn:www.agenziaentrate.gov.it:specificheTecniche:sco:ira
type	DatoNP_Type
properties	minOcc 0 maxOcc 1 content simple

facets	Kind pattern	Value [1-9]{1}[0-9]*	Annotation
source	<code><xs:element name="irTotaleZfu" type="cm:DatoNP_Type" minOccurs="0"/></code>		

element **PrimoModulo_IS_Type/CredAceQuartoPerPrecedente**

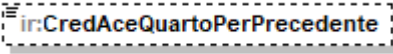
diagram			
namespace	urn:www.agenziaentrate.gov.it:specificheTecniche:sco:ira		
type	DatoNP_Type		
properties	minOcc	0	
	maxOcc	1	
	content	simple	
facets	Kind pattern	Value [1-9]{1}[0-9]*	Annotation
source	<code><xs:element name="CredAceQuartoPerPrecedente" type="cm:DatoNP_Type" minOccurs="0"/></code>		

element **PrimoModulo_IS_Type/CredAceTerzoPerPrecedente**

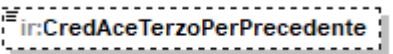
diagram			
namespace	urn:www.agenziaentrate.gov.it:specificheTecniche:sco:ira		
type	DatoNP_Type		
properties	minOcc	0	
	maxOcc	1	
	content	simple	
facets	Kind pattern	Value [1-9]{1}[0-9]*	Annotation
source	<code><xs:element name="CredAceTerzoPerPrecedente" type="cm:DatoNP_Type" minOccurs="0"/></code>		

element **PrimoModulo_IS_Type/CredAceSecondoPerPrecedente**

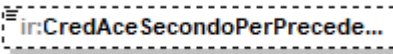
diagram			
namespace	urn:www.agenziaentrate.gov.it:specificheTecniche:sco:ira		
type	DatoNP_Type		
properties	minOcc	0	
	maxOcc	1	
	content	simple	
facets	Kind pattern	Value [1-9]{1}[0-9]*	Annotation
source	<code><xs:element name="CredAceSecondoPerPrecedente" type="cm:DatoNP_Type" minOccurs="0"/></code>		

element **PrimoModulo_IS_Type/CredAcePrimoPerPrecedente**

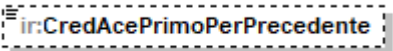
diagram	
namespace	urn:www.agenziaentrate.gov.it:specificheTecniche:sco:ira
type	DatoNP_Type
properties	minOcc 0 maxOcc 1 content simple
facets	Kind Value Annotation pattern [1-9]{1}[0-9]*
source	<code><xs:element name="CredAcePrimoPerPrecedente" type="cm:DatoNP_Type" minOccurs="0"/></code>

element **PrimoModulo_IS_Type/CredAcePresentePer**

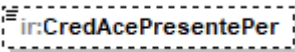
diagram	
namespace	urn:www.agenziaentrate.gov.it:specificheTecniche:sco:ira
type	DatoNP_Type
properties	minOcc 0 maxOcc 1 content simple
facets	Kind Value Annotation pattern [1-9]{1}[0-9]*
source	<code><xs:element name="CredAcePresentePer" type="cm:DatoNP_Type" minOccurs="0"/></code>

element **PrimoModulo_IS_Type/CredResiduoQuartoPerPrecedenteDalrap**

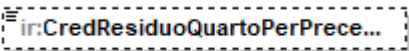
diagram	
namespace	urn:www.agenziaentrate.gov.it:specificheTecniche:sco:ira
type	DatoNP_Type
properties	minOcc 0 maxOcc 1 content simple
facets	Kind Value Annotation pattern [1-9]{1}[0-9]*
source	<code><xs:element name="CredResiduoQuartoPerPrecedenteDalrap" type="cm:DatoNP_Type" minOccurs="0"/></code>

element **PrimoModulo_IS_Type/CredResiduoTerzoPerPrecedenteDalrap**

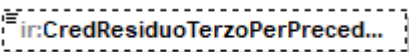
diagram	
namespace	urn:www.agenziaentrate.gov.it:specificheTecniche:sco:ira

type	DatoNP_Type
properties	minOcc 0 maxOcc 1 content simple
facets	Kind Value Annotation pattern [1-9]{1}[0-9]*
source	<code><xs:element name="CredResiduoTerzoPerPrecedenteDaIrap" type="cm:DatoNP_Type" minOccurs="0"/></code>

element **PrimoModulo_IS_Type/CredResiduoSecondoPerPrecedenteDalrap**

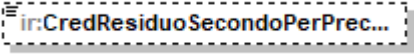
diagram	
namespace	urn:www.agenziaentrate.gov.it:specificheTecniche:sco:ira
type	DatoNP_Type
properties	minOcc 0 maxOcc 1 content simple
facets	Kind Value Annotation pattern [1-9]{1}[0-9]*
source	<code><xs:element name="CredResiduoSecondoPerPrecedenteDaIrap" type="cm:DatoNP_Type" minOccurs="0"/></code>

element **PrimoModulo_IS_Type/CredResiduoPrimoPerPrecedenteDalrap**

diagram	
namespace	urn:www.agenziaentrate.gov.it:specificheTecniche:sco:ira
type	DatoNP_Type
properties	minOcc 0 maxOcc 1 content simple
facets	Kind Value Annotation pattern [1-9]{1}[0-9]*
source	<code><xs:element name="CredResiduoPrimoPerPrecedenteDaIrap" type="cm:DatoNP_Type" minOccurs="0"/></code>

element **PrimoModulo_IS_Type/CreditoResiduoQuartoPerPrecedente**

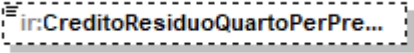
diagram	
namespace	urn:www.agenziaentrate.gov.it:specificheTecniche:sco:ira
type	DatoNP_Type
properties	minOcc 0 maxOcc 1 content simple
facets	Kind Value Annotation pattern [1-9]{1}[0-9]*

source	<code><xs:element name="CreditoResiduoQuartoPerPrecedente" type="cm:DatoNP_Type" minOccurs="0"/></code>
--------	---

element PrimoModulo_IS_Type/CreditoResiduoTerzoPerPrecedente

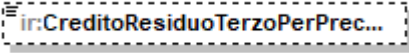
diagram	
namespace	urn:www.agenziaentrate.gov.it:specificheTecniche:sco:ira
type	DatoNP_Type
properties	minOcc 0 maxOcc 1 content simple
facets	Kind Value Annotation pattern [1-9]{1}[0-9]*
source	<code><xs:element name="CreditoResiduoTerzoPerPrecedente" type="cm:DatoNP_Type" minOccurs="0"/></code>

element PrimoModulo_IS_Type/CredResiduoSecondoPerPrecedente

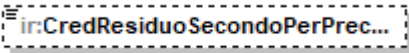
diagram	
namespace	urn:www.agenziaentrate.gov.it:specificheTecniche:sco:ira
type	DatoNP_Type
properties	minOcc 0 maxOcc 1 content simple
facets	Kind Value Annotation pattern [1-9]{1}[0-9]*
source	<code><xs:element name="CredResiduoSecondoPerPrecedente" type="cm:DatoNP_Type" minOccurs="0"/></code>

element PrimoModulo_IS_Type/CredResiduoPrimoPerPrecedente

diagram	
namespace	urn:www.agenziaentrate.gov.it:specificheTecniche:sco:ira
type	DatoNP_Type
properties	minOcc 0 maxOcc 1 content simple
facets	Kind Value Annotation pattern [1-9]{1}[0-9]*
source	<code><xs:element name="CredResiduoPrimoPerPrecedente" type="cm:DatoNP_Type" minOccurs="0"/></code>

element **PrimoModulo_IS_Type/CredResiduoPresentePer**

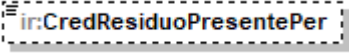
diagram	
namespace	urn:www.agenziaentrate.gov.it:specificheTecniche:sco:ira
type	DatoNP_Type
properties	minOcc 0 maxOcc 1 content simple
facets	Kind Value Annotation pattern [1-9]{1}[0-9]*
source	<code><xs:element name="CredResiduoPresentePer" type="cm:DatoNP_Type" minOccurs="0"/></code>

element **PrimoModulo_IS_Type/CredResiduoUtilizzabile**

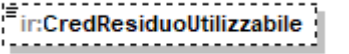
diagram	
namespace	urn:www.agenziaentrate.gov.it:specificheTecniche:sco:ira
type	DatoNP_Type
properties	minOcc 0 maxOcc 1 content simple
facets	Kind Value Annotation pattern [1-9]{1}[0-9]*
source	<code><xs:element name="CredResiduoUtilizzabile" type="cm:DatoNP_Type" minOccurs="0"/></code>

element **PrimoModulo_IS_Type/CredResiduodaRiportare**

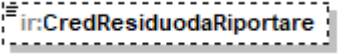
diagram	
namespace	urn:www.agenziaentrate.gov.it:specificheTecniche:sco:ira
type	DatoNP_Type
properties	minOcc 0 maxOcc 1 content simple
facets	Kind Value Annotation pattern [1-9]{1}[0-9]*
source	<code><xs:element name="CredResiduodaRiportare" type="cm:DatoNP_Type" minOccurs="0"/></code>

element **PrimoModulo_IS_Type/RecDedExtraCompNeg**

diagram	
namespace	urn:www.agenziaentrate.gov.it:specificheTecniche:sco:ira
type	DatoNP_Type
properties	minOcc 0 maxOcc 1

	content simple
facets	Kind Value Annotation pattern [1-9]{1}[0-9]*
source	<xs:element name="RecDedExtraCompNeg" type="cm:DatoNP_Type" minOccurs="0"/>

element PrimoModulo_IS_Type/PatBoxValProdEscluso

diagram	
namespace	urn:www.agenziaentrato.gov.it:specificheTecniche:sco:ira
type	DatoNP_Type
properties	minOcc 0 maxOcc 1 content simple
facets	Kind Value Annotation pattern [1-9]{1}[0-9]*
source	<xs:element name="PatBoxValProdEscluso" type="cm:DatoNP_Type" minOccurs="0"/>

element PrimoModulo_IS_Type/PatBoxDocumentazione1

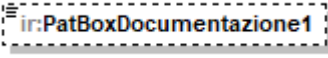
diagram	
namespace	urn:www.agenziaentrato.gov.it:specificheTecniche:sco:ira
type	DatoNP_Type
properties	minOcc 0 maxOcc 1 content simple
facets	Kind Value Annotation pattern [1-9]{1}[0-9]*
source	<xs:element name="PatBoxDocumentazione1" type="cm:DatoNP_Type" minOccurs="0"/>

element PrimoModulo_IS_Type/PatBoxPlusvEscluso

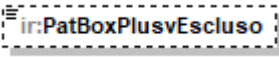
diagram	
namespace	urn:www.agenziaentrato.gov.it:specificheTecniche:sco:ira
type	DatoNP_Type
properties	minOcc 0 maxOcc 1 content simple
facets	Kind Value Annotation pattern [1-9]{1}[0-9]*
source	<xs:element name="PatBoxPlusvEscluso" type="cm:DatoNP_Type" minOccurs="0"/>

element PrimoModulo_IS_Type/PatBoxDocumentazione2

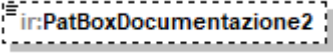
diagram	
namespace	urn:www.agenziaentrate.gov.it:specificheTecniche:sco:ira
type	DatoNP_Type
properties	minOcc 0 maxOcc 1 content simple
facets	Kind Value Annotation pattern [1-9]{1}[0-9]*
source	<code><xs:element name="PatBoxDocumentazione2" type="cm:DatoNP_Type" minOccurs="0"/></code>

element PrimoModulo_IS_Type/PatBoxAgevAnniPrec

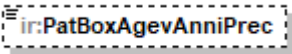
diagram	
namespace	urn:www.agenziaentrate.gov.it:specificheTecniche:sco:ira
type	DatoNP_Type
properties	minOcc 0 maxOcc 1 content simple
facets	Kind Value Annotation pattern [1-9]{1}[0-9]*
source	<code><xs:element name="PatBoxAgevAnniPrec" type="cm:DatoNP_Type" minOccurs="0"/></code>

element PrimoModulo_IS_Type/PatBoxRecuperoPlus

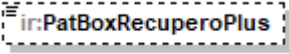
diagram	
namespace	urn:www.agenziaentrate.gov.it:specificheTecniche:sco:ira
type	DatoNP_Type
properties	minOcc 0 maxOcc 1 content simple
facets	Kind Value Annotation pattern [1-9]{1}[0-9]*
source	<code><xs:element name="PatBoxRecuperoPlus" type="cm:DatoNP_Type" minOccurs="0"/></code>

element PrimoModulo_IS_Type/CreditoEccedPrecDichiarazione

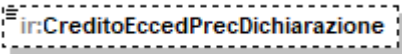
diagram	
namespace	urn:www.agenziaentrate.gov.it:specificheTecniche:sco:ira
type	DatoNP_Type
properties	minOcc 0 maxOcc 1

	content	simple
facets	Kind	Value
	pattern	[1-9]{1}[0-9]*
source	<code><xs:element name="CreditoEccedPrecDichiarazione" type="cm:DatoNP_Type" minOccurs="0"/></code>	

element **PrimoModulo_IS_Type/CreditoEccedPrecDichiarazioneCompensata**

diagram		
namespace	urn:www.agenziaentrate.gov.it:specificheTecniche:sco:ira	
type	DatoNP_Type	
properties	minOcc	0
	maxOcc	1
	content	simple
facets	Kind	Value
	pattern	[1-9]{1}[0-9]*
source	<code><xs:element name="CreditoEccedPrecDichiarazioneCompensata" type="cm:DatoNP_Type" minOccurs="0"/></code>	

element **PrimoModulo_IS_Type/CreditoCompensazione**

diagram		
namespace	urn:www.agenziaentrate.gov.it:specificheTecniche:sco:ira	
type	DatoNP_Type	
properties	minOcc	0
	maxOcc	1
	content	simple
facets	Kind	Value
	pattern	[1-9]{1}[0-9]*
source	<code><xs:element name="CreditoCompensazione" type="cm:DatoNP_Type" minOccurs="0"/></code>	

element **PrimoModulo_IS_Type/CreditoCedutoConsolidato**

diagram		
namespace	urn:www.agenziaentrate.gov.it:specificheTecniche:sco:ira	
type	DatoNP_Type	
properties	minOcc	0
	maxOcc	1
	content	simple
facets	Kind	Value
	pattern	[1-9]{1}[0-9]*
source	<code><xs:element name="CreditoCedutoConsolidato" type="cm:DatoNP_Type" minOccurs="0"/></code>	

element **PrimoModulo_IS_Type/DichiarazioneIntegrativa**

diagram	
namespace	urn:www.agenziaentrate.gov.it:specificheTecniche:sco:ira
type	ir:DichiarazioneIntegrativa_Type
properties	minOcc 0 maxOcc 1 content complex
children	ir:DichiarazioneIntegrativaDati ir:TotaleErroriContabili ir:TotaleMaggiorCredito
source	<pre><xs:element name="DichiarazioneIntegrativa" type="ir:DichiarazioneIntegrativa_Type" minOccurs="0"/></pre>

element **PrimoModulo_IS_Type/AiutiDiStato**

diagram

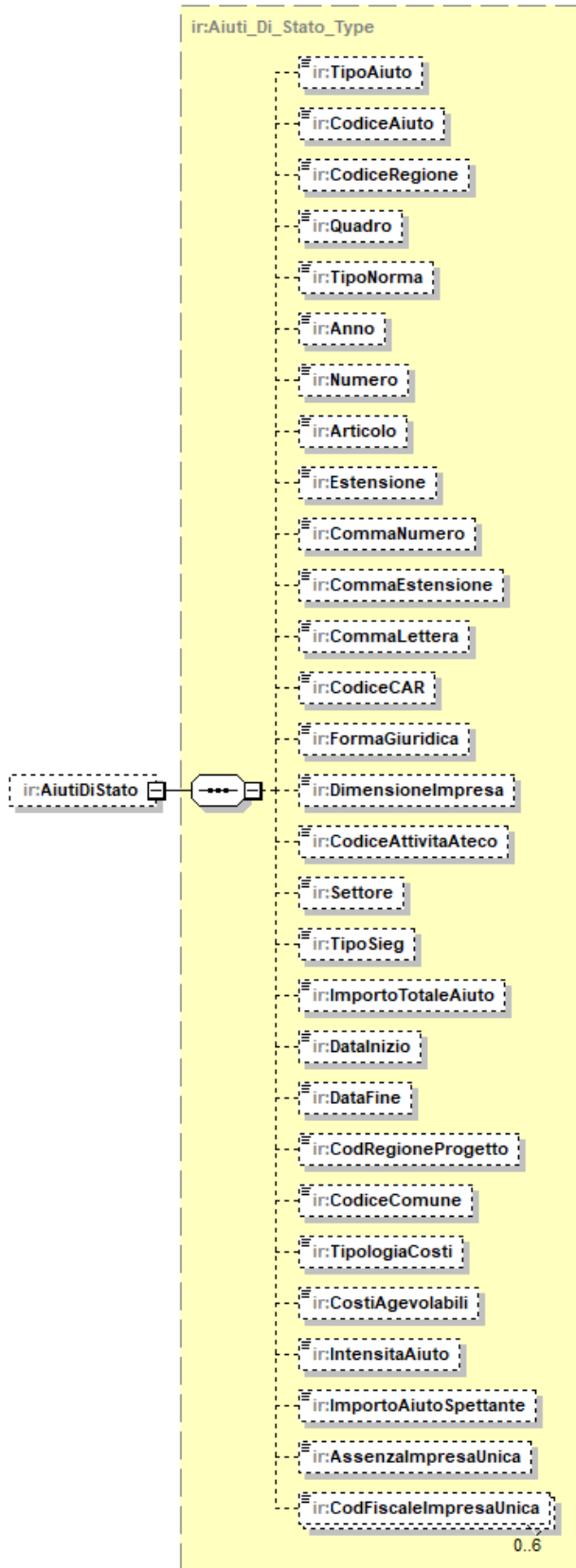

namespace	urn:www.agenziaentrate.gov.it:specificheTecniche:sco:ira
type	ir:Aiuti Di Stato Type
properties	minOcc 0 maxOcc 1 content complex
children	ir:TipoAiuto ir:CodiceAiuto ir:CodiceRegione ir:Quadro ir:TipoNorma ir:Anno ir:Numero ir:Articolo ir:Estensione ir:CommaNumero ir:CommaEstensione ir:CommaLettera ir:CodiceCAR ir:FormaGiuridica ir:DimensioneImpresa ir:CodiceAttivitaAteco ir:Settore ir:TipoSieg ir:ImportoTotaleAiuto ir:DataInizio ir:DataFine ir:CodRegioneProgetto ir:CodiceComune ir:TipologiaCosti ir:CostiAgevolabili ir:IntensitaAiuto ir:ImportoAiutoSpettante ir:AssenzaImpresaUnica ir:CodFiscaleImpresaUnica
source	<code><xs:element name="AiutiDiStato" type="ir:Aiuti_Di_Stato_Type" minOccurs="0"/></code>

element PrimoModulo_IS_Type/CampioneDiItalia

diagram	<pre> classDiagram class ir_CampioneDiItalia_Type { ir:CodiceAliquota ir:Importo ir:CodiceAliquota2 ir:ImportoEuro ir:ImportoFranchiSvizzeri } class ir_CampioneDiItalia ir_CampioneDiItalia -- ir_CampioneDiItalia_Type </pre>
namespace	urn:www.agenziaentrate.gov.it:specificheTecniche:sco:ira
type	ir:Campione Di Italia Type
properties	minOcc 0 maxOcc 1 content complex
children	ir:CodiceAliquota ir:Importo ir:CodiceAliquota2 ir:ImportoEuro ir:ImportoFranchiSvizzeri
source	<code><xs:element name="CampioneDiItalia" type="ir:Campione_Di_Italia_Type" minOccurs="0"/></code>

element PrimoModulo_IS_Type/RiscattoAlloggiSociali

diagram	<pre> classDiagram class ir_RiscattoAlloggiSociali_Type { ir:ResiduoAnnoPrecedente ir:CreditoImposta ir:CreditoDaRiportare } class ir_RiscattoAlloggiSociali ir_RiscattoAlloggiSociali -- ir_RiscattoAlloggiSociali_Type </pre>
namespace	urn:www.agenziaentrate.gov.it:specificheTecniche:sco:ira
type	ir:RiscattoAlloggiSociali Type

properties	minOcc 0 maxOcc 1 content complex
children	ir:ResiduoAnnoPrecedente ir:CreditoImposta ir:CreditoDaRiportare
source	<code><xs:element name="RiscattoAlloggiSociali" type="ir:RiscattoAlloggiSociali_Type" minOccurs="0"/></code>

element **PrimoModulo_IS_Type/VersamentiSospesiCovid**

diagram	
namespace	urn:www.agenziaentrate.gov.it:specificheTecniche:sco:ira
type	ir:VersamentiSospesiCovid_Type
properties	minOcc 0 maxOcc 1 content complex
children	ir:CodiceRegione ir:Anno ir:Numero ir:Articolo ir:ImportoAliquota
source	<code><xs:element name="VersamentiSospesiCovid" type="ir:VersamentiSospesiCovid_Type" minOccurs="0"/></code>

element **PrimoModulo_IS_Type/NumeroMeccanismoTransfrontaliero**

diagram							
namespace	urn:www.agenziaentrate.gov.it:specificheTecniche:sco:ira						
type	DatoAN_Type						
properties	minOcc 0 maxOcc 1 content simple						
facets	<table border="0"> <tr> <td>Kind</td> <td>Value</td> <td>Annotation</td> </tr> <tr> <td>pattern</td> <td>([0-9A-Z\-\]]&quot;){1}([0-9A-Z&amp;]] \- \., / ^ \^\(\\)\ À È É Ì Ò Ù Û &quot; \\ / +)*</td> <td></td> </tr> </table>	Kind	Value	Annotation	pattern	([0-9A-Z\-\]]"){1}([0-9A-Z&]] \- \., / ^ \^\(\\)\ À È É Ì Ò Ù Û " \\ / +)*	
Kind	Value	Annotation					
pattern	([0-9A-Z\-\]]"){1}([0-9A-Z&]] \- \., / ^ \^\(\\)\ À È É Ì Ò Ù Û " \\ / +)*						
source	<code><xs:element name="NumeroMeccanismoTransfrontaliero" type="cm:DatoAN_Type" minOccurs="0"/></code>						

complexType Produzione_Art5_Art6_Type

<p>diagram</p>	
<p>namespace</p>	<p>urn:www.agenziaentrate.gov.it:specificheTecniche:sco:ira</p>
<p>children</p>	<p>ir:ComponentiPositivi ir:TotalePositivi ir:ComponentiNegativi ir:TotaleNegativi ir:VariazioniInAumento ir:TotalevariazioniInAumento ir:VariazioniInDiminuzione ir:TotaleVariazioniInDiminuzione ir:ValoreProduzione</p>
<p>used by</p>	<p>element PrimoModulo_IP_Type/ProduzioneArt5Art6Co9</p>
<p>source</p>	<pre><xs:complexType name="Produzione_Art5_Art6_Type"> <xs:sequence> <xs:element name="ComponentiPositivi" type="ir:Comp_Pos_Art5_Art6_Type" minOccurs="0"/> <xs:element name="TotalePositivi" type="cm:DatoNU_Type" minOccurs="0"/> <xs:element name="ComponentiNegativi" type="ir:Comp_Neg_Art5_Art6_Type" minOccurs="0"/> <xs:element name="TotaleNegativi" type="cm:DatoNU_Type" minOccurs="0"/> <xs:element name="VariazioniInAumento" type="ir:Var_Aum_Art5_Art6_Type" minOccurs="0"/> <xs:element name="TotalevariazioniInAumento" type="cm:DatoNP_Type" minOccurs="0"/> <xs:element name="VariazioniInDiminuzione" type="ir:Var_Dim_Art5_Art6_Type" minOccurs="0"/> <xs:element name="TotaleVariazioniInDiminuzione" type="cm:DatoNP_Type" minOccurs="0"/> <xs:element ref="ir:ValoreProduzione" minOccurs="0"/> </xs:sequence> </xs:complexType></pre>

element **Produzione_Art5_Art6_Type/ComponentiPositivi**

diagram	
namespace	urn:www.agenziaentrate.gov.it:specificheTecniche:sco:ira
type	ir:Comp_Pos_Art5_Art6_Type
properties	minOcc 0 maxOcc 1 content complex
children	ir:RicaviVendite ir:VariazioniRimanenzeProdotti ir:VariazioniLavoriInCorso ir:IncrementiImmobilizzazioni ir:AltriRicavi ir:InteressiAttiviProventi
source	<code><xs:element name="ComponentiPositivi" type="ir:Comp_Pos_Art5_Art6_Type" minOccurs="0"/></code>

element **Produzione_Art5_Art6_Type/TotalePositivi**

diagram	
namespace	urn:www.agenziaentrate.gov.it:specificheTecniche:sco:ira
type	DatoNU_Type
properties	minOcc 0 maxOcc 1 content simple
facets	Kind Value Annotation maxLength 16 pattern (\-[1-9] [1-9])[0-9]*
source	<code><xs:element name="TotalePositivi" type="cm:DatoNU_Type" minOccurs="0"/></code>

element **Produzione_Art5_Art6_Type/ComponentiNegativi**

diagram	
namespace	urn:www.agenziaentrate.gov.it:specificheTecniche:sco:ira
type	ir:Comp_Neg_Art5_Art6_Type
properties	minOcc 0 maxOcc 1 content complex
children	ir:CostiMateriePrime ir:CostiServizi ir:CostiGodimentoBeni ir:AmmortamentoImmMateriali ir:AmmortamentoImmMateriali ir:VariazioniRimanenze ir:OneriGestione ir:InteressiPassiviOneri
source	<code><xs:element name="ComponentiNegativi" type="ir:Comp_Neg_Art5_Art6_Type" minOccurs="0"/></code>

element **Produzione_Art5_Art6_Type/TotaleNegativi**

diagram	
namespace	urn:www.agenziaentrate.gov.it:specificheTecniche:sco:ira
type	DatoNU_Type
properties	minOcc 0 maxOcc 1 content simple
facets	Kind Value Annotation maxLength 16 pattern (\-[1-9] [1-9])[0-9]*
source	<code><xs:element name="TotaleNegativi" type="cm:DatoNU_Type" minOccurs="0"/></code>

element **Produzione_Art5_Art6_Type/VariazioniInAumento**

diagram	
namespace	urn:www.agenziaentrate.gov.it:specificheTecniche:sco:ira
type	ir:Var_Aum_Art5_Art6_Type
properties	minOcc 0 maxOcc 1 content complex
children	ir:CostiArt11 ir:QuotaInteressiLeasing ir:PerditeCrediti ir:ImpostaMunicipalePropria ir:AmmortamentoIndeducibile ir:AltreVariazioniAumento ir:TotaleAltreVariazioniAumento ir:InteressiPassiviIndeducibili ir:VariazioniIAS
source	<pre><xs:element name="VariazioniInAumento" type="ir:Var_Aum_Art5_Art6_Type" minOccurs="0"/></pre>

element **Produzione_Art5_Art6_Type/TotalevariazioniInAumento**

diagram	
namespace	urn:www.agenziaentrate.gov.it:specificheTecniche:sco:ira
type	DatoNP_Type
properties	minOcc 0 maxOcc 1 content simple
facets	Kind Value Annotation pattern [1-9]{1}[0-9]*
source	<pre><xs:element name="TotalevariazioniInAumento" type="cm:DatoNP_Type" minOccurs="0"/></pre>

element **Produzione_Art5_Art6_Type/VariazioniInDiminuzione**

diagram	
namespace	urn:www.agenziaentrate.gov.it:specificheTecniche:sco:ira
type	ir:Var Dim Art5 Art6 Type
properties	minOcc 0 maxOcc 1 content complex
children	ir:UtilizzoFondi ir:AltreVariazioniDiminuzione ir:TotaleAltreVariazioniDiminuzione ir:AmmortamentoCostoMarchi ir:VariazioniIAS
source	<code><xs:element name="VariazioniInDiminuzione" type="ir:Var_Dim_Art5_Art6_Type" minOccurs="0"/></code>

element **Produzione_Art5_Art6_Type/TotaleVariazioniInDiminuzione**

diagram	
namespace	urn:www.agenziaentrate.gov.it:specificheTecniche:sco:ira
type	DatoNP_Type
properties	minOcc 0 maxOcc 1 content simple
facets	Kind Value Annotation pattern [1-9]{1}[0-9]*
source	<code><xs:element name="TotaleVariazioniInDiminuzione" type="cm:DatoNP_Type" minOccurs="0"/></code>

complexType **Produzione_Art5_Bis_Type**

diagram	
namespace	urn:www.agenziaentrate.gov.it:specificheTecniche:sco:ira
children	ir:ComponentiPositivi ir:TotalePositivi ir:ComponentiNegativi ir:QuotaValProdAttAgricola ir:TotaleNegativi ir:ValoreProduzione
used by	element PrimoModulo_IP_Type/ProduzioneArt5Bis
source	<pre> <xs:complexType name="Produzione_Art5_Bis_Type"> <xs:sequence> <xs:element name="ComponentiPositivi" type="ir:Componenti_Positivi_Art5_Bis_Type" minOccurs="0"/> <xs:element name="TotalePositivi" type="cm:DatoNU_Type" minOccurs="0"/> <xs:element name="ComponentiNegativi" type="ir:Componenti_Negativi_Art5_Bis_Type" minOccurs="0"/> <xs:element name="QuotaValProdAttAgricola" type="cm:DatoNU_Type" minOccurs="0"/> <xs:element name="TotaleNegativi" type="cm:DatoNU_Type" minOccurs="0"/> <xs:element ref="ir:ValoreProduzione" minOccurs="0"/> </xs:sequence> </xs:complexType> </pre>

element **Produzione_Art5_Bis_Type/ComponentiPositivi**

diagram	
namespace	urn:www.agenziaentrate.gov.it:specificheTecniche:sco:ira
type	ir:Componenti_Positivi_Art5_Bis_Type
properties	minOcc 0 maxOcc 1 content complex
children	ir:RicaviArt85 ir:VariazioniRimanenzeFinali ir:ContributiErogati
source	<pre><xs:element name="ComponentiPositivi"</pre>

	<code>type="ir:Componenti_Positivi_Art5_Bis_Type" minOccurs="0"/></code>
--	---

element `Produzione_Art5_Bis_Type/TotalePositivi`

diagram	
namespace	urn:www.agenziaentrate.gov.it:specificheTecniche:sco:ira
type	DatoNU_Type
properties	minOcc 0 maxOcc 1 content simple
facets	Kind Value Annotation maxLength 16 pattern (\-[1-9] [1-9])[0-9]*
source	<code><xs:element name="TotalePositivi" type="cm:DatoNU_Type" minOccurs="0"/></code>

element `Produzione_Art5_Bis_Type/ComponentiNegativi`

diagram	
namespace	urn:www.agenziaentrate.gov.it:specificheTecniche:sco:ira
type	ir:Componenti Negativi Art5 Bis_Type
properties	minOcc 0 maxOcc 1 content complex
children	ir:CostiMateriePrime ir:CostiServizi ir:AmmortamentoBeniMateriali ir:AmmortamentoBeniImmateriali ir:CanoniLocazione ir:ComponentiDetassati ir:PatentBoxArt6DL46
source	<code><xs:element name="ComponentiNegativi" type="ir:Componenti_Negativi_Art5_Bis_Type" minOccurs="0"/></code>

element **Produzione_Art5_Bis_Type/QuotaValProdAttAgricola**

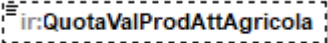
diagram	
namespace	urn:www.agenziaentrate.gov.it:specificheTecniche:sco:ira
type	DatoNU_Type
properties	minOcc 0 maxOcc 1 content simple
facets	Kind Value Annotation maxLength 16 pattern (\-[1-9] [1-9])[0-9]*
source	<code><xs:element name="QuotaValProdAttAgricola" type="cm:DatoNU_Type" minOccurs="0"/></code>

element **Produzione_Art5_Bis_Type/TotaleNegativi**

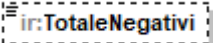
diagram	
namespace	urn:www.agenziaentrate.gov.it:specificheTecniche:sco:ira
type	DatoNU_Type
properties	minOcc 0 maxOcc 1 content simple
facets	Kind Value Annotation maxLength 16 pattern (\-[1-9] [1-9])[0-9]*
source	<code><xs:element name="TotaleNegativi" type="cm:DatoNU_Type" minOccurs="0"/></code>

complexType **Produzione_Art5_Type**

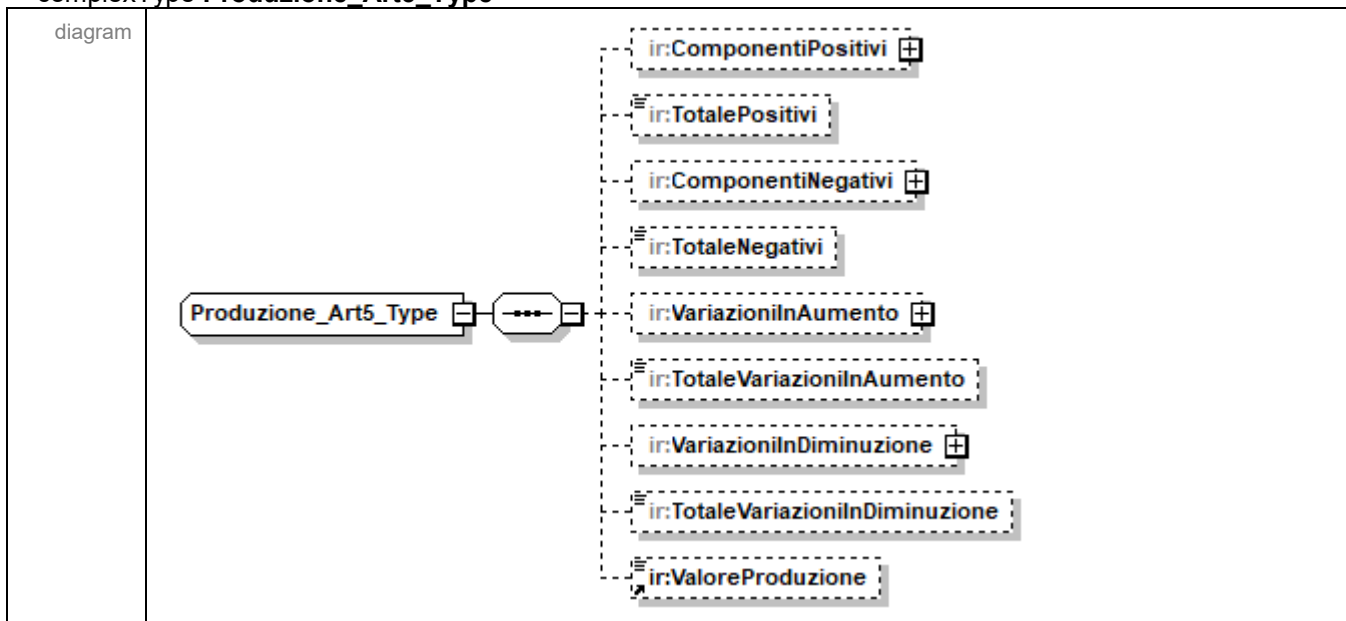

namespace	urn:www.agenziaentrate.gov.it:specificheTecniche:sco:ira
children	ir:ComponentiPositivi ir:TotalePositivi ir:ComponentiNegativi ir:TotaleNegativi ir:VariazioniInAumento ir:TotaleVariazioniInAumento ir:VariazioniInDiminuzione ir:TotaleVariazioniInDiminuzione ir:ValoreProduzione
used by	element PrimoModulo IE Type/EntiAttCommerciale
source	<pre> <xs:complexType name="Produzione_Art5_Type"> <xs:sequence> <xs:element name="ComponentiPositivi" type="ir:Componenti_Positivi_Art5_Type" minOccurs="0"/> <xs:element name="TotalePositivi" type="cm:DatoNU_Type" minOccurs="0"/> <xs:element name="ComponentiNegativi" type="ir:Componenti_Negativi_Art5_Type" minOccurs="0"/> <xs:element name="TotaleNegativi" type="cm:DatoNU_Type" minOccurs="0"/> <xs:element name="VariazioniInAumento" type="ir:Variazioni_Aumento_Art5_Type" minOccurs="0"/> <xs:element name="TotaleVariazioniInAumento" type="cm:DatoNP_Type" minOccurs="0"/> <xs:element name="VariazioniInDiminuzione" type="ir:Variazioni_Diminuzione_Art5_Type" minOccurs="0"/> <xs:element name="TotaleVariazioniInDiminuzione" type="cm:DatoNP_Type" minOccurs="0"/> <xs:element ref="ir:ValoreProduzione" minOccurs="0"/> </xs:sequence> </xs:complexType> </pre>

element **Produzione_Art5_Type/ComponentiPositivi**

diagram	
namespace	urn:www.agenziaentrate.gov.it:specificheTecniche:sco:ira
type	ir:Componenti_Positivi_Art5_Type
properties	minOcc 0 maxOcc 1 content complex
children	ir:RicaviVendite ir:VariazioniRimanenzeProdotti ir:VariazioniLavoriInCorso ir:IncrementiImmobilizzazioni ir:AltriRicavi
source	<pre> <xs:element name="ComponentiPositivi" type="ir:Componenti_Positivi_Art5_Type" minOccurs="0"/> </pre>

element **Produzione_Art5_Type/TotalePositivi**

diagram	
namespace	urn:www.agenziaentrate.gov.it:specificheTecniche:sco:ira
type	DatoNU_Type
properties	minOcc 0 maxOcc 1 content simple
facets	Kind Value Annotation maxLength 16 pattern (\-[1-9][1-9])[0-9]*
source	<code><xs:element name="TotalePositivi" type="cm:DatoNU_Type" minOccurs="0"/></code>

element **Produzione_Art5_Type/ComponentiNegativi**

diagram	
namespace	urn:www.agenziaentrate.gov.it:specificheTecniche:sco:ira
type	ir:Componenti Negativi Art5_Type
properties	minOcc 0 maxOcc 1 content complex
children	ir:CostiMateriePrime ir:CostiServizi ir:CostiGodimentoBeni ir:AmmortamentoImmMateriali ir:AmmortamentoImmMateriali ir:VariazioniRimanenze ir:OneriGestione
source	<code><xs:element name="ComponentiNegativi" type="ir:Componenti_Negativi_Art5_Type" minOccurs="0"/></code>

element **Produzione_Art5_Type/TotaleNegativi**

diagram	
namespace	urn:www.agenziaentrate.gov.it:specificheTecniche:sco:ira

type	DatoNU_Type
properties	minOcc 0 maxOcc 1 content simple
facets	Kind Value Annotation maxLength 16 pattern (\-[1-9][1-9])[0-9]*
source	<code><xs:element name="TotaleNegativi" type="cm:DatoNU_Type" minOccurs="0"/></code>

element **Produzione_Art5_Type/VariazioniInAumento**

diagram	
namespace	urn:www.agenziaentrate.gov.it:specificheTecniche:sco:ira
type	ir:Variazioni_Aumento_Art5_Type
properties	minOcc 0 maxOcc 1 content complex
children	ir:CostiArt11 ir:QuotaInteressiLeasing ir:PerditeCrediti ir:ImpostaMunicipalePropria ir:AmmortamentoIndeducibile ir:AltreVariazioniAumento ir:TotaleAltreVariazioniAumento
source	<code><xs:element name="VariazioniInAumento" type="ir:Variazioni_Aumento_Art5_Type" minOccurs="0"/></code>

element **Produzione_Art5_Type/TotaleVariazioniInAumento**

diagram	
namespace	urn:www.agenziaentrate.gov.it:specificheTecniche:sco:ira
type	DatoNP_Type
properties	minOcc 0 maxOcc 1 content simple

facets	Kind pattern	Value [1-9]{1}[0-9]*	Annotation
source	<code><xs:element name="TotaleVariazioniInAumento" type="cm:DatoNP_Type" minOccurs="0"/></code>		

element **Produzione_Art5_Type/VariazioniInDiminuzione**

diagram	
namespace	urn:www.agenziaentrate.gov.it:specificheTecniche:sco:ira
type	ir:Variazioni_Diminuzione_Art5_Type
properties	minOcc 0 maxOcc 1 content complex
children	ir:UtilizzoFondi ir:AltreVariazioniDiminuzione ir:TotaleAltreVariazioniDiminuzione
source	<code><xs:element name="VariazioniInDiminuzione" type="ir:Variazioni_Diminuzione_Art5_Type" minOccurs="0"/></code>

element **Produzione_Art5_Type/TotaleVariazioniInDiminuzione**

diagram			
namespace	urn:www.agenziaentrate.gov.it:specificheTecniche:sco:ira		
type	DatoNP_Type		
properties	minOcc 0 maxOcc 1 content simple		
facets	Kind pattern	Value [1-9]{1}[0-9]*	Annotation
source	<code><xs:element name="TotaleVariazioniInDiminuzione" type="cm:DatoNP_Type" minOccurs="0"/></code>		

complexType **Produzione_Arti_Professioni_Type**

diagram	
namespace	urn:www.agenziaentrate.gov.it:specificheTecniche:sco:ira
children	ir:CompensiAtt ir:CostiAtt ir:ValoreProduzione
used by	elements PrimoModulo_IP_Type/ProduzioneArtiProfessioni PrimoModulo_IE_Type/ProduzioneArtiProfessioni
source	<pre><xs:complexType name="Produzione_Arti_Professioni_Type"> <xs:sequence> <xs:element name="CompensiAtt" type="cm:DatoNP_Type" minOccurs="0"/> <xs:element name="CostiAtt" type="cm:DatoNP_Type" minOccurs="0"/> <xs:element ref="ir:ValoreProduzione" minOccurs="0"/> </xs:sequence> </xs:complexType></pre>

element **Produzione_Arti_Professioni_Type/CompensiAtt**

diagram	
namespace	urn:www.agenziaentrate.gov.it:specificheTecniche:sco:ira
type	DatoNP_Type
properties	minOcc 0 maxOcc 1 content simple
facets	Kind Value Annotation pattern [1-9]{1}[0-9]*
source	<pre><xs:element name="CompensiAtt" type="cm:DatoNP_Type" minOccurs="0"/></pre>

element **Produzione_Arti_Professioni_Type/CostiAtt**

diagram	
namespace	urn:www.agenziaentrate.gov.it:specificheTecniche:sco:ira
type	DatoNP_Type
properties	minOcc 0 maxOcc 1 content simple
facets	Kind Value Annotation pattern [1-9]{1}[0-9]*
source	<pre><xs:element name="CostiAtt" type="cm:DatoNP_Type" minOccurs="0"/></pre>

complexType **Produzione_Att_Agricola_Type**

diagram	
namespace	urn:www.agenziaentrate.gov.it:specificheTecniche:sco:ira
children	ir:Corrispettivi ir:AcquistiProduzione ir:ValoreProduzione
used by	elements Modulo_Type/ProduzioneAttAgricola PrimoModulo_IP_Type/ProduzioneAttAgricola PrimoModulo_IE_Type/ProduzioneAttAgricola
source	<pre><xs:complexType name="Produzione_Att_Agricola_Type"> <xs:sequence> <xs:element name="Corrispettivi" type="cm:DatoNU_Type" minOccurs="0"/> <xs:element name="AcquistiProduzione" type="cm:DatoNU_Type" minOccurs="0"/> <xs:element ref="ir:ValoreProduzione" minOccurs="0"/> </xs:sequence> </xs:complexType></pre>

element **Produzione_Att_Agricola_Type/Corrispettivi**

diagram										
namespace	urn:www.agenziaentrate.gov.it:specificheTecniche:sco:ira									
type	DatoNU_Type									
properties	minOcc 0 maxOcc 1 content simple									
facets	<table border="1"> <thead> <tr> <th>Kind</th> <th>Value</th> <th>Annotation</th> </tr> </thead> <tbody> <tr> <td>maxLength</td> <td>16</td> <td></td> </tr> <tr> <td>pattern</td> <td>(\-[1-9] [1-9])[0-9]*</td> <td></td> </tr> </tbody> </table>	Kind	Value	Annotation	maxLength	16		pattern	(\-[1-9] [1-9])[0-9]*	
Kind	Value	Annotation								
maxLength	16									
pattern	(\-[1-9] [1-9])[0-9]*									
source	<pre><xs:element name="Corrispettivi" type="cm:DatoNU_Type" minOccurs="0"/></pre>									

element **Produzione_Att_Agricola_Type/AcquistiProduzione**

diagram										
namespace	urn:www.agenziaentrate.gov.it:specificheTecniche:sco:ira									
type	DatoNU_Type									
properties	minOcc 0 maxOcc 1 content simple									
facets	<table border="1"> <thead> <tr> <th>Kind</th> <th>Value</th> <th>Annotation</th> </tr> </thead> <tbody> <tr> <td>maxLength</td> <td>16</td> <td></td> </tr> <tr> <td>pattern</td> <td>(\-[1-9] [1-9])[0-9]*</td> <td></td> </tr> </tbody> </table>	Kind	Value	Annotation	maxLength	16		pattern	(\-[1-9] [1-9])[0-9]*	
Kind	Value	Annotation								
maxLength	16									
pattern	(\-[1-9] [1-9])[0-9]*									
source	<pre><xs:element name="AcquistiProduzione" type="cm:DatoNU_Type" minOccurs="0"/></pre>									

complexType **Produzione_Netta_IC_Type**

diagram	
namespace	urn:www.agenziaentrate.gov.it:specificheTecniche:sco:ira
children	ir:ValoreProduzioneLorda ir:QuotaValoreProduzioneEestero ir:Deduzioni ir:ValoreProduzioneNetta
used by	element PrimoModulo_IC_Type/ProduzioneNettaIC
source	<pre><xs:complexType name="Produzione_Netta_IC_Type"> <xs:sequence> <xs:element name="ValoreProduzioneLorda" type="cm:DatoNU_Type" minOccurs="0"/> <xs:element name="QuotaValoreProduzioneEestero" type="cm:DatoNU_Type" minOccurs="0"/> <xs:element name="Deduzioni" type="ir:Deduzioni_IC_Type" minOccurs="0"/> <xs:element name="ValoreProduzioneNetta" type="cm:DatoNP_Type" minOccurs="0"/> </xs:sequence> </xs:complexType></pre>

element **Produzione_Netta_IC_Type/ValoreProduzioneLorda**

diagram										
namespace	urn:www.agenziaentrate.gov.it:specificheTecniche:sco:ira									
type	DatoNU_Type									
properties	minOcc 0 maxOcc 1 content simple									
facets	<table border="1"> <thead> <tr> <th>Kind</th> <th>Value</th> <th>Annotation</th> </tr> </thead> <tbody> <tr> <td>maxLength</td> <td>16</td> <td></td> </tr> <tr> <td>pattern</td> <td>(\-[1-9] [1-9])[0-9]*</td> <td></td> </tr> </tbody> </table>	Kind	Value	Annotation	maxLength	16		pattern	(\-[1-9] [1-9])[0-9]*	
Kind	Value	Annotation								
maxLength	16									
pattern	(\-[1-9] [1-9])[0-9]*									
source	<pre><xs:element name="ValoreProduzioneLorda" type="cm:DatoNU_Type" minOccurs="0"/></pre>									

element **Produzione_Netta_IC_Type/QuotaValoreProduzioneEestero**

diagram	
namespace	urn:www.agenziaentrate.gov.it:specificheTecniche:sco:ira
type	DatoNU_Type
properties	minOcc 0 maxOcc 1

	content	simple	
facets	Kind	Value	Annotation
	maxLength	16	
	pattern	(\[1-9\]\[1-9\]\[0-9\]*)	
source	<code><xs:element name="QuotaValoreProduzioneEstero" type="cm:DatoNU_Type" minOccurs="0"/></code>		

element **Produzione_Netta_IC_Type/Deduzioni**

diagram	
namespace	urn:www.agenziaentrate.gov.it:specificheTecniche:sco:ira
type	ir:Deduzioni_IC_Type
properties	minOcc 0 maxOcc 1 content complex
children	ir:DeduzioniArt11Comma1Letta ir:DeduzioniArt11Comma4Bis ir:DeduzioneCostoPersDip ir:DeduzioniRedditiRicercatori ir:DeduzioneContributiaConSORZI ir:UlterioreDeduzione ir:DeduzioniCoopSociali ir:DeduzioneArt15Comma4 ir:QuotaValoreProdEsenteSIIQ
source	<code><xs:element name="Deduzioni" type="ir:Deduzioni_IC_Type" minOccurs="0"/></code>

element **Produzione_Netta_IC_Type/ValoreProduzioneNetta**

diagram	
namespace	urn:www.agenziaentrate.gov.it:specificheTecniche:sco:ira
type	DatoNP_Type
properties	minOcc 0 maxOcc 1 content simple

facets	Kind	Value	Annotation
	pattern	[1-9]{1}[0-9]*	
source	<code><xs:element name="ValoreProduzioneNetta" type="cm:DatoNP_Type" minOccurs="0"/></code>		

complexType **Produzione_Netta_IE_Type**

diagram	
namespace	urn:www.agenziaentrate.gov.it:specificheTecniche:sco:ira
type	extension of ir:Totale_Produzione_Type
properties	base ir:Totale_Produzione_Type
children	ir:ProduzioneSez1 ir:ProduzioneSez2 ir:ProduzioneSez3 ir:ProduzioneSez4 ir:ProduzioneSez4SecModulo ir:ProduzioneSez5 ir:ProduzioneTotale ir:Deduzioni ir:ValoreProduzioneNetta
used by	element PrimoModulo_IE_Type/ProduzioneNettaIE
source	<pre> <xs:complexType name="Produzione_Netta_IE_Type"> <xs:complexContent> <xs:extension base="ir:Totale_Produzione_Type"> <xs:sequence> <xs:element name="Deduzioni" type="ir:Deduzioni_Type" minOccurs="0"/> <xs:element name="ValoreProduzioneNetta" type="cm:DatoNP_Type" minOccurs="0"/> </xs:sequence> </xs:extension> </xs:complexContent> </xs:complexType> </pre>

element **Produzione_Netta_IE_Type/Deduzioni**

diagram	
namespace	urn:www.agenziaentrate.gov.it:specificheTecniche:sco:ira
type	ir:Deduzioni_Type
properties	minOcc 0 maxOcc 1 content complex
children	ir:DeduzioniArt11Comma1Letta ir:DeduzioniArt11Comma4Bis ir:DeduzioneCostoPersDip ir:DeduzioniRedditiRicercatori ir:DeduzioneContributiaConSORZI ir:UlterioreDeduzione
source	<code><xs:element name="Deduzioni" type="ir:Deduzioni_Type" minOccurs="0"/></code>

element **Produzione_Netta_IE_Type/ValoreProduzioneNetta**

diagram	
namespace	urn:www.agenziaentrate.gov.it:specificheTecniche:sco:ira
type	DatoNP_Type
properties	minOcc 0 maxOcc 1 content simple
facets	Kind Value Annotation pattern [1-9]{1}[0-9]*
source	<code><xs:element name="ValoreProduzioneNetta" type="cm:DatoNP_Type" minOccurs="0"/></code>

complexType Produzione_Netta_IP_Type

diagram	
namespace	urn:www.agenziaentrate.gov.it:specificheTecniche:sco:ira
type	extension of ir:Totale_Produzione_Type
properties	base ir:Totale_Produzione_Type
children	ir:ProduzioneSez1 ir:ProduzioneSez2 ir:ProduzioneSez3 ir:ProduzioneSez4 ir:ProduzioneSez4SecModulo ir:ProduzioneSez5 ir:ProduzioneTotale ir:Deduzioni ir:ValoreProduzioneNetta
used by	element PrimoModulo_IP_Type/ProduzioneNetta_IP
source	<pre> <xs:complexType name="Produzione_Netta_IP_Type"> <xs:complexContent> <xs:extension base="ir:Totale_Produzione_Type"> <xs:sequence> <xs:element name="Deduzioni" type="ir:Deduzioni_IP_Type" minOccurs="0"/> <xs:element name="ValoreProduzioneNetta" type="cm:DatoNP_Type" minOccurs="0"/> </xs:sequence> </xs:extension> </xs:complexContent> </xs:complexType> </pre>

element **Produzione_Netta_IP_Type/Deduzioni**

diagram	
namespace	urn:www.agenziaentrate.gov.it:specificheTecniche:sco:ira
type	ir:Deduzioni_IP_Type
properties	minOcc 0 maxOcc 1 content complex
children	ir:DeduzioniArt11Comma1Letta ir:DeduzioniArt11Comma4Bis ir:DeduzioneCostoPersDip ir:DeduzioniRedditiRicercatori ir:DeduzioneContributiaConSORZI ir:UlterioreDeduzione
source	<code><xs:element name="Deduzioni" type="ir:Deduzioni_IP_Type" minOccurs="0"/></code>

element **Produzione_Netta_IP_Type/ValoreProduzioneNetta**

diagram	
namespace	urn:www.agenziaentrate.gov.it:specificheTecniche:sco:ira
type	DatoNP_Type
properties	minOcc 0 maxOcc 1 content simple
facets	Kind Value Annotation pattern [1-9]{1}[0-9]*
source	<code><xs:element name="ValoreProduzioneNetta" type="cm:DatoNP_Type" minOccurs="0"/></code>

complexType **Produzione_Regime_ForF_Type**

diagram	
---------	--

namespace	urn:www.agenziaentrate.gov.it:specificheTecniche:sco:ira
children	ir:RedditoImpresaForf ir:Retribuzioni ir:Interessi ir:ValoreProduzione
used by	elements PrimoModulo IP Type/ProduzioneRegimeForf PrimoModulo IE Type/ProduzioneRegimeForf complexType Soc Regime Forf Type
source	<pre><xs:complexType name="Produzione_Regime_Forfe_Type"> <xs:sequence> <xs:element name="RedditoImpresaForf" type="cm:DatoNP_Type" minOccurs="0"/> <xs:element name="Retribuzioni" type="cm:DatoNP_Type" minOccurs="0"/> <xs:element name="Interessi" type="cm:DatoNP_Type" minOccurs="0"/> <xs:element ref="ir:ValoreProduzione" minOccurs="0"/> </xs:sequence> </xs:complexType></pre>

element [Produzione_Regime_Forfe_Type/RedditoImpresaForf](#)

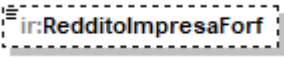
diagram	
namespace	urn:www.agenziaentrate.gov.it:specificheTecniche:sco:ira
type	DatoNP_Type
properties	minOcc 0 maxOcc 1 content simple
facets	Kind Value Annotation pattern [1-9]{1}[0-9]*
source	<pre><xs:element name="RedditoImpresaForf" type="cm:DatoNP_Type" minOccurs="0"/></pre>

element [Produzione_Regime_Forfe_Type/Retribuzioni](#)

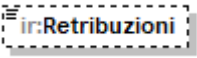
diagram	
namespace	urn:www.agenziaentrate.gov.it:specificheTecniche:sco:ira
type	DatoNP_Type
properties	minOcc 0 maxOcc 1 content simple
facets	Kind Value Annotation pattern [1-9]{1}[0-9]*
source	<pre><xs:element name="Retribuzioni" type="cm:DatoNP_Type" minOccurs="0"/></pre>

element [Produzione_Regime_Forfe_Type/Interessi](#)

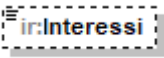
diagram	
namespace	urn:www.agenziaentrate.gov.it:specificheTecniche:sco:ira
type	DatoNP_Type
properties	minOcc 0 maxOcc 1

	content	simple
facets	Kind	Value Annotation
	pattern	[1-9]{1}[0-9]*
source	<code><xs:element name="Interessi" type="cm:DatoNP_Type" minOccurs="0"/></code>	

complexType QuadroIC_Type

diagram	
namespace	urn:www.agenziaentrate.gov.it:specificheTecniche:sco:ira
children	ir:PrimoModulo
used by	element Dati Contabili IRAP Type/QuadroIC
source	<code><xs:complexType name="QuadroIC_Type"> <xs:sequence> <xs:element name="PrimoModulo" type="ir:PrimoModulo_IC_Type"/> </xs:sequence> </xs:complexType></code>

element QuadroIC_Type/PrimoModulo

diagram	
namespace	urn:www.agenziaentrate.gov.it:specificheTecniche:sco:ira
type	ir:PrimoModulo_IC_Type
properties	content complex
children	ir:MaggioriRicavi ir:CodiceIdentificativoSoggetto ir:ImpreseIndustriali ir:BancheSoggettiFinanz ir:ImpreseAssicurazione ir:Variazioni ir:SocRegimeForf ir:RetribuzioniCoopConfidi ir:ProduzioneNettaIC

source	<code><xs:element name="PrimoModulo" type="ir:PrimoModulo_IC_Type"/></code>
--------	---

complexType QuadroIE_Type

diagram	
namespace	urn:www.agenziaentrate.gov.it:specificheTecniche:sco:ira
children	ir:PrimoModulo ir:Modulo
used by	element Dati Contabili IRAP Type/QuadroIE
source	<pre> <xs:complexType name="QuadroIE_Type"> <xs:sequence> <xs:element name="PrimoModulo" type="ir:PrimoModulo_IE_Type"/> <xs:element name="Modulo" type="ir:Modulo_Type" minOccurs="0" maxOccurs="unbounded"/> </xs:sequence> </xs:complexType> </pre>

element QuadroIE_Type/PrimoModulo

diagram	
namespace	urn:www.agenziaentrate.gov.it:specificheTecniche:sco:ira
type	ir:PrimoModulo IE Type
properties	content complex
children	ir:UlterioriCompPosISA ir:EntiAttNonCommerciale ir:EntiAttCommerciale ir:ProduzioneRegimeForf ir:ProduzioneAttAgricola ir:ProduzioneArtiProfessioni ir:ProduzioneNettaliE
source	<code><xs:element name="PrimoModulo" type="ir:PrimoModulo_IE_Type"/></code>

element **QuadroIE_Type/Modulo**

diagram	
namespace	urn:www.agenziaentrate.gov.it:specificheTecniche:sco:ira
type	ir:Modulo_Type
properties	minOcc 0 maxOcc unbounded content complex
children	ir:ProduzioneAttAgricola
source	<pre><xs:element name="Modulo" type="ir:Modulo_Type" minOccurs="0" maxOccurs="unbounded"/></pre>

complexType **QuadroIK_Type**

diagram	
namespace	urn:www.agenziaentrate.gov.it:specificheTecniche:sco:ira
children	ir:PrimoModulo ir:Modulo
used by	element Dati Contabili IRAP_Type/QuadroIK
source	<pre><xs:complexType name="QuadroIK_Type"> <xs:sequence> <xs:element name="PrimoModulo" type="ir:PrimoModulo_IK_Type"/> <xs:element name="Modulo" type="ir:Modulo_IK_Type" minOccurs="0" maxOccurs="unbounded"/> </xs:sequence> </xs:complexType></pre>

element **QuadroIK_Type/PrimoModulo**

diagram	
---------	--

namespace	urn:www.agenziaentrate.gov.it:specificheTecniche:sco:ira
type	ir:PrimoModulo_IK_Type
properties	content complex
children	ir:ModuloRiepilogativo ir:AmministrazioniAttIstituzionali ir:AmministrazioniAttCommerciali ir:AmministrazioniProdAgricoli
source	<code><xs:element name="PrimoModulo" type="ir:PrimoModulo_IK_Type"/></code>

element **QuadroIK_Type/Modulo**

diagram	
namespace	urn:www.agenziaentrate.gov.it:specificheTecniche:sco:ira
type	ir:Modulo_IK_Type
properties	minOcc 0 maxOcc unbounded content complex
children	ir:CodiceFiscaleFunzionario ir:AmministrazioniAttIstituzionali ir:AmministrazioniAttCommerciali ir:AmministrazioniProdAgricoli
source	<code><xs:element name="Modulo" type="ir:Modulo_IK_Type" minOccurs="0" maxOccurs="unbounded"/></code>

complexType **QuadroIP_Type**

diagram	
namespace	urn:www.agenziaentrate.gov.it:specificheTecniche:sco:ira
children	ir:PrimoModulo ir:Modulo
used by	element Dati Contabili IRAP_Type/QuadroIP
source	<code><xs:complexType name="QuadroIP_Type"> <xs:sequence> <xs:element name="PrimoModulo" type="ir:PrimoModulo_IP_Type"/> <xs:element name="Modulo" type="ir:Modulo_Type" minOccurs="0" maxOccurs="unbounded"/> </xs:sequence> </xs:complexType></code>

```
</xs:complexType>
```

element **QuadroIP_Type/PrimoModulo**

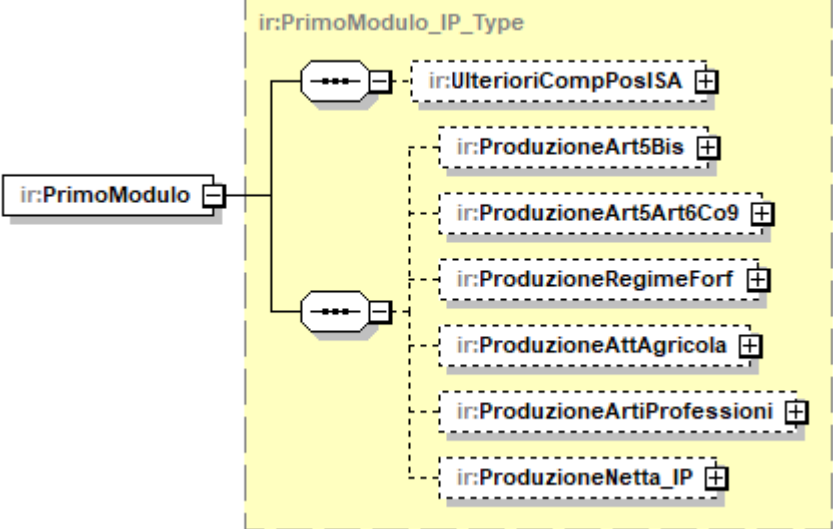
diagram	
namespace	urn:www.agenziaentrate.gov.it:specificheTecniche:sco:ira
type	ir:PrimoModulo_IP_Type
properties	content complex
children	ir:UlterioriCompPosISA ir:ProduzioneArt5Bis ir:ProduzioneArt5Art6Co9 ir:ProduzioneRegimeForf ir:ProduzioneAttAgricola ir:ProduzioneArtiProfessioni ir:ProduzioneNetta_IP
source	<pre><xs:element name="PrimoModulo" type="ir:PrimoModulo_IP_Type"/></pre>

element **QuadroIP_Type/Modulo**

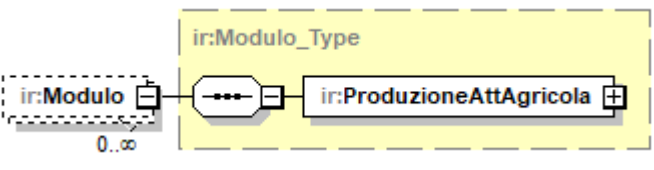
diagram	
namespace	urn:www.agenziaentrate.gov.it:specificheTecniche:sco:ira
type	ir:Modulo_Type
properties	minOcc 0 maxOcc unbounded content complex
children	ir:ProduzioneAttAgricola
source	<pre><xs:element name="Modulo" type="ir:Modulo_Type" minOccurs="0" maxOccurs="unbounded"/></pre>

complexType QuadroIR_Type

diagram	
namespace	urn:www.agenziaentrate.gov.it:specificheTecniche:sco:ira
children	ir:PrimoModulo ir:Modulo
used by	element Dati Contabili IRAP Type/QuadroIR
source	<pre> <xs:complexType name="QuadroIR_Type"> <xs:sequence> <xs:element name="PrimoModulo" type="ir:PrimoModulo_IR_Type"/> <xs:element name="Modulo" type="ir:Modulo_IR_Type" minOccurs="0" maxOccurs="unbounded"/> </xs:sequence> </xs:complexType> </pre>

element QuadroIR_Type/PrimoModulo

diagram	
namespace	urn:www.agenziaentrate.gov.it:specificheTecniche:sco:ira
type	ir:PrimoModulo_IR_Type
properties	content complex
children	ir:RipartizioneBaselmp ir:VersamentoImposta ir:RipartizioneBaselmpRetrib
source	<pre> <xs:element name="PrimoModulo" type="ir:PrimoModulo_IR_Type"/> </pre>

element **QuadroIR_Type/Modulo**

diagram	
namespace	urn:www.agenziaentrate.gov.it:specificheTecniche:sco:ira
type	ir:Modulo_IR_Type
properties	minOcc 0 maxOcc unbounded content complex
children	ir:RipartizioneBaselmp ir:VersamentoImposta ir:RipartizioneBaselmpRetrib ir:CFFunzDelegato
source	<pre><xs:element name="Modulo" type="ir:Modulo_IR_Type" minOccurs="0" maxOccurs="unbounded"/></pre>

complexType **QuadroIS_Type**

diagram	
namespace	urn:www.agenziaentrate.gov.it:specificheTecniche:sco:ira
children	ir:PrimoModulo ir:Modulo
used by	element Dati Contabili IRAP_Type/QuadroIS
source	<pre><xs:complexType name="QuadroIS_Type"> <xs:sequence> <xs:element name="PrimoModulo" type="ir:PrimoModulo_IS_Type"/> <xs:element name="Modulo" type="ir:Modulo_IS_Type" minOccurs="0" maxOccurs="unbounded"/> </xs:sequence> </xs:complexType></pre>

element **QuadroIS_Type/PrimoModulo**

diagram



namespace	urn:www.agenziaentrate.gov.it:specificheTecniche:sco:ira
type	ir:PrimoModulo_IS_Type
properties	content complex
children	ir:DeduzioniArt11 ir:RipartizioneTerritoriale ir:SoggettiNonOperativi ir:DisallFusioneScissione ir:DatiConvenzioneUsa ir:RidetermAcconto ir:Opzioni ir:CodiciAtt ir:OperazioniStraordinarie ir:TotaleOperazioni ir:Geie ir:TotaleGeie ir:DeduzioniDetrazioniCreditiReg ir:ZoneFrancheUrbane ir:irTotaleZfu ir:CredAceQuartoPerPrecedente ir:CredAceTerzoPerPrecedente ir:CredAceSecondoPerPrecedente ir:CredAcePrimoPerPrecedente ir:CredAcePresentePer ir:CredResiduoQuartoPerPrecedenteDalrap ir:CredResiduoSecondoPerPrecedenteDalrap ir:CredResiduoPrimoPerPrecedenteDalrap ir:CreditoResiduoQuartoPerPrecedente ir:CreditoResiduoTerzoPerPrecedente ir:CreditoResiduoSecondoPerPrecedente ir:CreditoResiduoPrimoPerPrecedente ir:CreditoResiduoPresentePer ir:CreditoResiduoUtilizzabile ir:CreditoResiduodaRiportare ir:RecDedExtraCompNeg ir:PatBoxValProdEscluso ir:PatBoxDocumentazione1 ir:PatBoxPlusvEscluso ir:PatBoxDocumentazione2 ir:PatBoxAgevAnniPrec ir:PatBoxRecuperoPlus ir:CreditoEccedPrecDichiarazione ir:CreditoEccedPrecDichiarazioneCompensata ir:CreditoCompensazione ir:CreditoCedutoConsolidato ir:DichiarazioneIntegrativa ir:AiutiDiStato ir:CampioneDitalia ir:RiscattoAlloggiSociali ir:VersamentiSospesiCovid ir:NumeroMeccanismoTransfrontaliero
source	<xs:element name="PrimoModulo" type="ir:PrimoModulo_IS_Type"/>

element **QuadroIS_Type/Modulo**

diagram	<pre> classDiagram class irModulo["ir:Modulo"] { 0..∞ } class irModuloIS_Type["ir:Modulo_IS_Type"] { ir:DisallFusioneScissione ir:CodiciAtt ir:OperazioniStraordinarie ir:Geie ir:DeduzioniDetrazioniCreditiReg ir:DichiarazioneIntegrativa ir:ZoneFrancheUrbane ir:AiutiDiStato ir:CampioneDitalia ir:VersamentiSospesiCovid ir:NumeroMeccanismoTransfro... } irModulo "0..∞" -- "*" irModuloIS_Type </pre>
namespace	urn:www.agenziaentrate.gov.it:specificheTecniche:sco:ira
type	ir:Modulo_IS_Type
properties	minOcc 0 maxOcc unbounded content complex
children	ir:DisallFusioneScissione ir:CodiciAtt ir:OperazioniStraordinarie ir:Geie ir:DeduzioniDetrazioniCreditiReg

	ir:DichiarazioneIntegrativa ir:ZoneFrancheUrbane ir:AiutiDiStato ir:CampioneDItalia ir:VersamentiSospesiCovid ir:NumeroMeccanismoTransfrontaliero
source	<code><xs:element name="Modulo" type="ir:Modulo_IS_Type" minOccurs="0" maxOccurs="unbounded"/></code>

complexType **Recupero_Ded_Extracont_Type**

diagram	
namespace	urn:www.agenziaentrate.gov.it:specificheTecniche:sco:ira
children	ir:DeduzioniQuadroEC ir:EccedenzeImpostaSost ir:DistribuzioneRiserve ir:Differenza ir:QuotaImponibile ir:ImportoDeducibile
source	<pre><xs:complexType name="Recupero_Ded_Extracont_Type"> <xs:sequence> <xs:element name="DeduzioniQuadroEC" type="cm:DatoNP_Type" minOccurs="0"/> <xs:element name="EccedenzeImpostaSost" type="cm:DatoNP_Type" minOccurs="0"/> <xs:element name="DistribuzioneRiserve" type="cm:DatoNP_Type" minOccurs="0"/> <xs:element name="Differenza" type="cm:DatoNU_Type" minOccurs="0"/> <xs:element name="QuotaImponibile" type="cm:DatoNP_Type" minOccurs="0"/> <xs:element name="ImportoDeducibile" type="cm:DatoNP_Type" minOccurs="0"/> </xs:sequence> </xs:complexType></pre>

element **Recupero_Ded_Extracont_Type/DeduzioniQuadroEC**

diagram	
namespace	urn:www.agenziaentrate.gov.it:specificheTecniche:sco:ira
type	DatoNP_Type
properties	minOcc 0 maxOcc 1 content simple
facets	Kind Value Annotation pattern [1-9]{1}[0-9]*
source	<code><xs:element name="DeduzioniQuadroEC" type="cm:DatoNP_Type" minOccurs="0"/></code>

element **Recupero_Ded_Extracont_Type/EccedenzeImpostaSost**

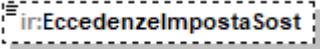
diagram	
namespace	urn:www.agenziaentrate.gov.it:specificheTecniche:sco:ira
type	DatoNP_Type
properties	minOcc 0 maxOcc 1 content simple
facets	Kind Value Annotation pattern [1-9]{1}[0-9]*
source	<code><xs:element name="EccedenzeImpostaSost" type="cm:DatoNP_Type" minOccurs="0"/></code>

element **Recupero_Ded_Extracont_Type/DistribuzioneRiserve**

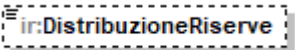
diagram	
namespace	urn:www.agenziaentrate.gov.it:specificheTecniche:sco:ira
type	DatoNP_Type
properties	minOcc 0 maxOcc 1 content simple
facets	Kind Value Annotation pattern [1-9]{1}[0-9]*
source	<code><xs:element name="DistribuzioneRiserve" type="cm:DatoNP_Type" minOccurs="0"/></code>

element **Recupero_Ded_Extracont_Type/Differenza**

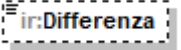
diagram	
namespace	urn:www.agenziaentrate.gov.it:specificheTecniche:sco:ira
type	DatoNU_Type
properties	minOcc 0 maxOcc 1 content simple
facets	Kind Value Annotation maxLength 16 pattern (\-?[1-9][1-9])[0-9]*
source	<code><xs:element name="Differenza" type="cm:DatoNU_Type" minOccurs="0"/></code>

element **Recupero_Ded_Extracont_Type/Quotalmponibile**

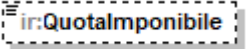
diagram	
namespace	urn:www.agenziaentrate.gov.it:specificheTecniche:sco:ira
type	DatoNP_Type

properties	minOcc 0 maxOcc 1 content simple
facets	Kind Value Annotation pattern [1-9]{1}[0-9]*
source	<code><xs:element name="QuotaImponibile" type="cm:DatoNP_Type" minOccurs="0"/></code>

element **Recupero_Ded_Extracont_Type/ImportoDeducibile**

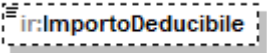
diagram	
namespace	urn:www.agenziaentrate.gov.it:specificheTecniche:sco:ira
type	DatoNP_Type
properties	minOcc 0 maxOcc 1 content simple
facets	Kind Value Annotation pattern [1-9]{1}[0-9]*
source	<code><xs:element name="ImportoDeducibile" type="cm:DatoNP_Type" minOccurs="0"/></code>

complexType **Rideterm_Acconto_Type**

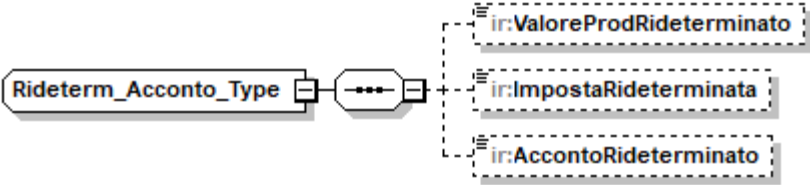
diagram	
namespace	urn:www.agenziaentrate.gov.it:specificheTecniche:sco:ira
children	ir:ValoreProdRideterminato ir:ImpostaRideterminata ir:AccontoRideterminato
used by	element PrimoModulo_IS_Type/RidetermAcconto
source	<pre><xs:complexType name="Rideterm_Acconto_Type"> <xs:sequence> <xs:element name="ValoreProdRideterminato" type="cm:DatoNP_Type" minOccurs="0"/> <xs:element name="ImpostaRideterminata" type="cm:DatoNP_Type" minOccurs="0"/> <xs:element name="AccontoRideterminato" type="cm:DatoNP_Type" minOccurs="0"/> </xs:sequence> </xs:complexType></pre>

element **Rideterm_Acconto_Type/ValoreProdRideterminato**

diagram	
namespace	urn:www.agenziaentrate.gov.it:specificheTecniche:sco:ira
type	DatoNP_Type

properties	minOcc 0 maxOcc 1 content simple
facets	Kind Value Annotation pattern [1-9]{1}[0-9]*
source	<code><xs:element name="ValoreProdRideterminato" type="cm:DatoNP_Type" minOccurs="0"/></code>

element **Rideterm_Aconto_Type/ImpostaRideterminata**

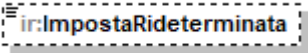
diagram	
namespace	urn:www.agenziaentrate.gov.it:specificheTecniche:sco:ira
type	DatoNP_Type
properties	minOcc 0 maxOcc 1 content simple
facets	Kind Value Annotation pattern [1-9]{1}[0-9]*
source	<code><xs:element name="ImpostaRideterminata" type="cm:DatoNP_Type" minOccurs="0"/></code>

element **Rideterm_Aconto_Type/AcontoRideterminato**

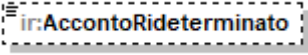
diagram	
namespace	urn:www.agenziaentrate.gov.it:specificheTecniche:sco:ira
type	DatoNP_Type
properties	minOcc 0 maxOcc 1 content simple
facets	Kind Value Annotation pattern [1-9]{1}[0-9]*
source	<code><xs:element name="AcontoRideterminato" type="cm:DatoNP_Type" minOccurs="0"/></code>

complexType **Ripartizione_Base_Imp_Retrib_Type**

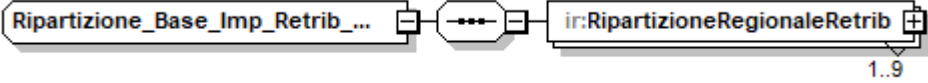
diagram	
namespace	urn:www.agenziaentrate.gov.it:specificheTecniche:sco:ira
children	ir:RipartizioneRegionaleRetrib
used by	elements PrimoModulo_IR_Type/RipartizioneBaselmpRetrib Modulo_IR_Type/RipartizioneBaselmpRetrib
source	<code><xs:complexType name="Ripartizione_Base_Imp_Retrib_Type"> <xs:sequence> <xs:element name="RipartizioneRegionaleRetrib" type="ir:Ripartizione_Regionale_Retrib_Type" maxOccurs="9"/> </xs:sequence></code>

</xs:complexType>

element **Ripartizione_Base_Imp_Retrib_Type/RipartizioneRegionaleRetrib**

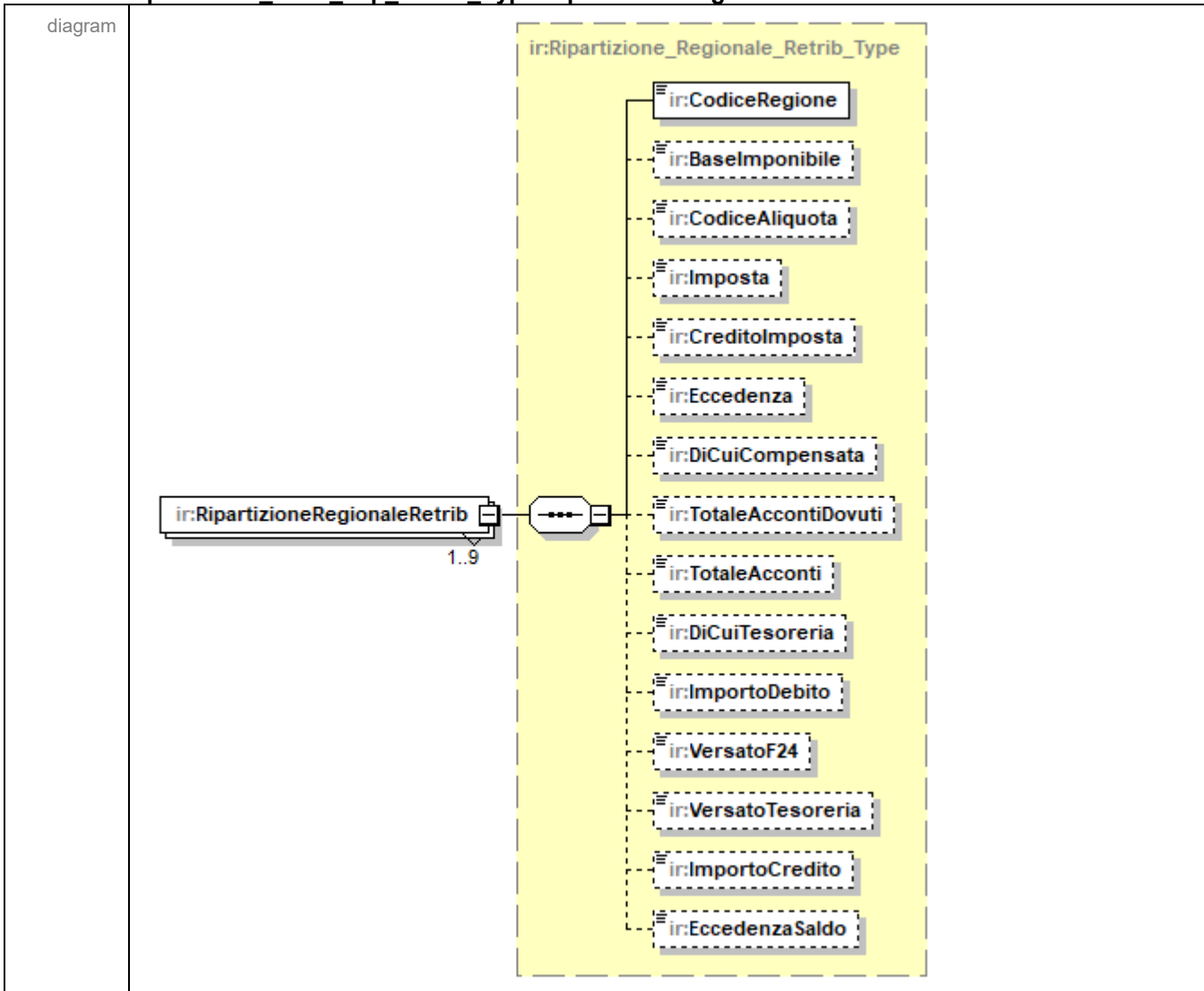

namespace urn:www.agenziaentrate.gov.it:specificheTecniche:sco:ira

type [ir:Ripartizione Regionale Retrib Type](#)

properties minOcc 1
maxOcc 9
content complex

children [ir:CodiceRegione](#) [ir:BaseImponibile](#) [ir:CodiceAliquota](#) [ir:Imposta](#) [ir:CreditoImposta](#) [ir:Eccedenza](#)
[ir:DiCuiCompensata](#) [ir:TotaleAccontiDovuti](#) [ir:TotaleAcconti](#) [ir:DiCuiTesoreria](#) [ir:ImportoDebito](#) [ir:VersatoF24](#)
[ir:VersatoTesoreria](#) [ir:ImportoCredito](#) [ir:EccedenzaSaldo](#)

source <xs:element name="RipartizioneRegionaleRetrib"
type="ir:Ripartizione_Regionale_Retrib_Type" maxOccurs="9"/>

complexType **Ripartizione_Base_Imp_Type**

diagram	
namespace	urn:www.agenziaentrate.gov.it:specificheTecniche:sco:ira
children	ir:RipartizioneRegionale
used by	elements PrimoModulo_IR_Type/RipartizioneBaselmp Modulo_IR_Type/RipartizioneBaselmp
source	<pre> <xs:complexType name="Ripartizione_Base_Imp_Type"> <xs:sequence> <xs:element name="RipartizioneRegionale" type="ir:Ripartizione_Regionale_Type" maxOccurs="8"/> </xs:sequence> </xs:complexType> </pre>

element **Ripartizione_Base_Imp_Type/RipartizioneRegionale**

diagram	
namespace	urn:www.agenziaentrate.gov.it:specificheTecniche:sco:ira
type	ir:Ripartizione_Regionale_Type
properties	minOcc 1 maxOcc 8 content complex
children	ir:CodiceRegionale ir:ValoreProd ir:QuotaGEIE ir:DeduzioneRegionale ir:BaselImponibile ir:CodiceAliquota ir:Aliquota ir:ImpostaLorda ir:DetrazioneRegionale ir:CreditImpostaRegionali ir:ImpostaNetta

source	<code><xs:element name="RipartizioneRegionale" type="ir:Ripartizione_Regionale_Type" maxOccurs="8"/></code>
--------	---

complexType Ripartizione_Estero_Italia_Type

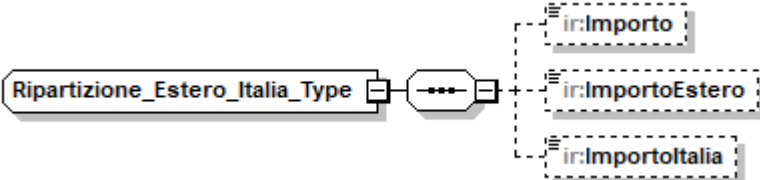
diagram	
namespace	urn:www.agenziaentrate.gov.it:specificheTecniche:sco:ira
children	ir:Importo ir:ImportoEstero ir:ImportoItalia
used by	elements Totale Produzione Type/ProduzioneSez1 Totale Produzione Type/ProduzioneSez2 Totale Produzione Type/ProduzioneSez3 Totale Produzione Type/ProduzioneSez4 Totale Produzione Type/ProduzioneSez5
source	<pre><xs:complexType name="Ripartizione_Estero_Italia_Type"> <xs:sequence> <xs:element name="Importo" type="cm:DatoNU_Type" minOccurs="0"/> <xs:element name="ImportoEstero" type="cm:DatoNU_Type" minOccurs="0"/> <xs:element name="ImportoItalia" type="cm:DatoNU_Type" minOccurs="0"/> </xs:sequence> </xs:complexType></pre>

element Ripartizione_Estero_Italia_Type/Importo

diagram	
namespace	urn:www.agenziaentrate.gov.it:specificheTecniche:sco:ira
type	DatoNU_Type
properties	minOcc 0 maxOcc 1 content simple
facets	Kind Value Annotation maxLength 16 pattern (\-[1-9] [1-9])[0-9]*
source	<code><xs:element name="Importo" type="cm:DatoNU_Type" minOccurs="0"/></code>

element Ripartizione_Estero_Italia_Type/ImportoEstero

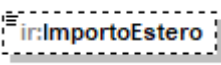
diagram	
namespace	urn:www.agenziaentrate.gov.it:specificheTecniche:sco:ira
type	DatoNU_Type
properties	minOcc 0 maxOcc 1 content simple

facets	Kind	Value	Annotation
	maxLength	16	
	pattern	(\[1-9\]\[1-9\])\[0-9\]*	
source	<xs:element name="ImportoEstero" type="cm:DatoNU_Type" minOccurs="0"/>		

element **Ripartizione_Estero_Italia_Type/ImportoItalia**

diagram			
namespace	urn:www.agenziaentrate.gov.it:specificheTecniche:sco:ira		
type	DatoNU_Type		
properties	minOcc	0	
	maxOcc	1	
	content	simple	
facets	Kind	Value	Annotation
	maxLength	16	
	pattern	(\[1-9\]\[1-9\])\[0-9\]*	
source	<xs:element name="ImportoItalia" type="cm:DatoNU_Type" minOccurs="0"/>		

complexType **Ripartizione_Regionale_Retrib_Type**

<p>diagram</p>	
<p>namespace</p>	<p>urn:www.agenziaentrate.gov.it:specificheTecniche:sco:ira</p>
<p>children</p>	<p>ir:CodiceRegione ir:BaseImponibile ir:CodiceAliquota ir:Imposta ir:CreditoImposta ir:Eccedenza ir:DiCuiCompensata ir:TotaleAccontiDovuti ir:TotaleAcconti ir:DiCuiTesoreria ir:ImportoDebito ir:VersatoF24 ir:VersatoTesoreria ir:ImportoCredito ir:EccedenzaSaldo</p>
<p>used by</p>	<p>element Ripartizione_Base_Imp_Retrib_Type/RipartizioneRegionaleRetrib</p>
<p>source</p>	<pre><xs:complexType name="Ripartizione_Regionale_Retrib_Type"> <xs:sequence> <xs:element name="CodiceRegione" type="sc:Codice_Regione_Type"/> <xs:element name="BaseImponibile" type="cm:DatoNU_Type" minOccurs="0"/> <xs:element name="CodiceAliquota" type="cm:DatoAN_Type" minOccurs="0"/> <xs:element name="Imposta" type="cm:DatoNP_Type" minOccurs="0"/> <xs:element name="CreditoImposta" type="cm:DatoNP_Type" minOccurs="0"/> <xs:element name="Eccedenza" type="cm:DatoNP_Type" minOccurs="0"/> <xs:element name="DiCuiCompensata" type="cm:DatoNP_Type" minOccurs="0"/> <xs:element name="TotaleAccontiDovuti" type="cm:DatoNP_Type" minOccurs="0"/> <xs:element name="TotaleAcconti" type="cm:DatoNP_Type" minOccurs="0"/> <xs:element name="DiCuiTesoreria" type="cm:DatoNP_Type" minOccurs="0"/> <xs:element name="ImportoDebito" type="cm:DatoNP_Type" minOccurs="0"/> <xs:element name="VersatoF24" type="cm:DatoNP_Type" minOccurs="0"/> <xs:element name="VersatoTesoreria" type="cm:DatoNP_Type" minOccurs="0"/> </xs:sequence> </xs:complexType></pre>

```

<xs:element name="ImportoCredito" type="cm:DatoNP_Type" minOccurs="0"/>
<xs:element name="EccedenzaSaldo" type="cm:DatoNP_Type" minOccurs="0"/>
</xs:sequence>
</xs:complexType>

```

element Ripartizione_Regionale_Retrib_Type/CodiceRegione

diagram			
namespace	urn:www.agenziaentrate.gov.it:specificheTecniche:sco:ira		
type	Codice Regione Type		
properties	content simple		
facets	Kind	Value	Annotation
	pattern	$([0-9A-Z\-_]\"){1}([0-9A-Z&\amp;#39;:] \-\ \.\ / \^\ \(\ \)\ À É É Ì Ò Ù Û \" \ \ \ +)*$	
	enumeration	1	
	enumeration	2	
	enumeration	3	
	enumeration	4	
	enumeration	5	
	enumeration	6	
	enumeration	7	
	enumeration	8	
	enumeration	9	
	enumeration	10	
	enumeration	11	
	enumeration	12	
	enumeration	13	
	enumeration	14	
	enumeration	15	
	enumeration	16	
	enumeration	17	
	enumeration	18	
	enumeration	19	
	enumeration	20	
	enumeration	21	
source	<pre> <xs:element name="CodiceRegione" type="sc:Codice_Regione_Type"/> </pre>		

element Ripartizione_Regionale_Retrib_Type/BaselImponibile

diagram			
namespace	urn:www.agenziaentrate.gov.it:specificheTecniche:sco:ira		
type	DatoNU Type		
properties	minOcc	0	
	maxOcc	1	

	content simple
facets	Kind Value Annotation maxLength 16 pattern (\-[1-9] [1-9])[0-9]*
source	<code><xs:element name="BaseImponibile" type="cm:DatoNU_Type" minOccurs="0"/></code>

element Ripartizione_Regionale_Retrib_Type/CodiceAliquota

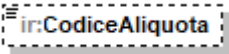
diagram	
namespace	urn:www.agenziaentrate.gov.it:specificheTecniche:sco:ira
type	DatoAN_Type
properties	minOcc 0 maxOcc 1 content simple
facets	Kind Value Annotation pattern ([0-9A-Z\-\]]"){1}([0-9A-Z&] " \- \. / \° \^ \(\) À È É Ì Ò Ù Û " \ \\ +)*
source	<code><xs:element name="CodiceAliquota" type="cm:DatoAN_Type" minOccurs="0"/></code>

element Ripartizione_Regionale_Retrib_Type/Imposta

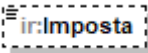
diagram	
namespace	urn:www.agenziaentrate.gov.it:specificheTecniche:sco:ira
type	DatoNP_Type
properties	minOcc 0 maxOcc 1 content simple
facets	Kind Value Annotation pattern [1-9]{1}[0-9]*
source	<code><xs:element name="Imposta" type="cm:DatoNP_Type" minOccurs="0"/></code>

element Ripartizione_Regionale_Retrib_Type/CreditoImposta

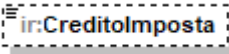
diagram	
namespace	urn:www.agenziaentrate.gov.it:specificheTecniche:sco:ira
type	DatoNP_Type
properties	minOcc 0 maxOcc 1 content simple
facets	Kind Value Annotation pattern [1-9]{1}[0-9]*
source	<code><xs:element name="CreditoImposta" type="cm:DatoNP_Type" minOccurs="0"/></code>

element Ripartizione Regionale Retrib_Type/Eccedenza

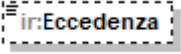
diagram	
namespace	urn:www.agenziaentrate.gov.it:specificheTecniche:sco:ira
type	DatoNP_Type
properties	minOcc 0 maxOcc 1 content simple
facets	Kind Value Annotation pattern [1-9]{1}[0-9]*
source	<code><xs:element name="Eccedenza" type="cm:DatoNP_Type" minOccurs="0"/></code>

element Ripartizione Regionale Retrib_Type/DiCuiCompensata

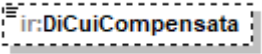
diagram	
namespace	urn:www.agenziaentrate.gov.it:specificheTecniche:sco:ira
type	DatoNP_Type
properties	minOcc 0 maxOcc 1 content simple
facets	Kind Value Annotation pattern [1-9]{1}[0-9]*
source	<code><xs:element name="DiCuiCompensata" type="cm:DatoNP_Type" minOccurs="0"/></code>

element Ripartizione Regionale Retrib_Type/TotaleAccontiDovuti

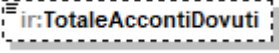
diagram	
namespace	urn:www.agenziaentrate.gov.it:specificheTecniche:sco:ira
type	DatoNP_Type
properties	minOcc 0 maxOcc 1 content simple
facets	Kind Value Annotation pattern [1-9]{1}[0-9]*
source	<code><xs:element name="TotaleAccontiDovuti" type="cm:DatoNP_Type" minOccurs="0"/></code>

element Ripartizione Regionale Retrib_Type/TotaleAcconti

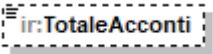
diagram	
namespace	urn:www.agenziaentrate.gov.it:specificheTecniche:sco:ira
type	DatoNP_Type
properties	minOcc 0 maxOcc 1

	content simple
facets	Kind Value Annotation pattern [1-9]{1}[0-9]*
source	<xs:element name="TotaleAcconti" type="cm:DatoNP_Type" minOccurs="0"/>

element Ripartizione_Regionale_Retrib_Type/DiCuiTesoreria

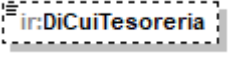
diagram	
namespace	urn:www.agenziaentrate.gov.it:specificheTecniche:sco:ira
type	DatoNP_Type
properties	minOcc 0 maxOcc 1 content simple
facets	Kind Value Annotation pattern [1-9]{1}[0-9]*
source	<xs:element name="DiCuiTesoreria" type="cm:DatoNP_Type" minOccurs="0"/>

element Ripartizione_Regionale_Retrib_Type/ImportoDebito

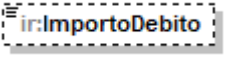
diagram	
namespace	urn:www.agenziaentrate.gov.it:specificheTecniche:sco:ira
type	DatoNP_Type
properties	minOcc 0 maxOcc 1 content simple
facets	Kind Value Annotation pattern [1-9]{1}[0-9]*
source	<xs:element name="ImportoDebito" type="cm:DatoNP_Type" minOccurs="0"/>

element Ripartizione_Regionale_Retrib_Type/VersatoF24

diagram	
namespace	urn:www.agenziaentrate.gov.it:specificheTecniche:sco:ira
type	DatoNP_Type
properties	minOcc 0 maxOcc 1 content simple
facets	Kind Value Annotation pattern [1-9]{1}[0-9]*
source	<xs:element name="VersatoF24" type="cm:DatoNP_Type" minOccurs="0"/>

element Ripartizione Regionale Retrib_Type/VersatoTesoreria

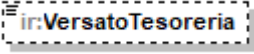
diagram	
namespace	urn:www.agenziaentrate.gov.it:specificheTecniche:sco:ira
type	DatoNP_Type
properties	minOcc 0 maxOcc 1 content simple
facets	Kind Value Annotation pattern [1-9]{1}[0-9]*
source	<code><xs:element name="VersatoTesoreria" type="cm:DatoNP_Type" minOccurs="0"/></code>

element Ripartizione Regionale Retrib_Type/ImportoCredito

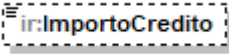
diagram	
namespace	urn:www.agenziaentrate.gov.it:specificheTecniche:sco:ira
type	DatoNP_Type
properties	minOcc 0 maxOcc 1 content simple
facets	Kind Value Annotation pattern [1-9]{1}[0-9]*
source	<code><xs:element name="ImportoCredito" type="cm:DatoNP_Type" minOccurs="0"/></code>

element Ripartizione Regionale Retrib_Type/EccedenzaSaldo

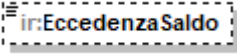
diagram	
namespace	urn:www.agenziaentrate.gov.it:specificheTecniche:sco:ira
type	DatoNP_Type
properties	minOcc 0 maxOcc 1 content simple
facets	Kind Value Annotation pattern [1-9]{1}[0-9]*
source	<code><xs:element name="EccedenzaSaldo" type="cm:DatoNP_Type" minOccurs="0"/></code>

complexType **Ripartizione_Regionale_Type**

diagram	
namespace	urn:www.agenziaentrate.gov.it:specificheTecniche:sco:ira
children	ir:CodiceRegione ir:ValoreProd ir:QuotaGEIE ir:DeduzioneRegionale ir:BaseImponibile ir:CodiceAliquota ir:Aliquota ir:ImpostaLorda ir:DetrazioneRegionale ir:CreditiImpostaRegionali ir:ImpostaNetta
used by	element Ripartizione_Base_Imp_Type/RipartizioneRegionale
source	<pre> <xs:complexType name="Ripartizione_Regionale_Type"> <xs:sequence> <xs:element name="CodiceRegione" type="sc:Codice_Regione_Type"/> <xs:element name="ValoreProd" type="cm:DatoNU_Type" minOccurs="0"/> <xs:element name="QuotaGEIE" type="cm:DatoNU_Type" minOccurs="0"/> <xs:element name="DeduzioneRegionale" type="cm:DatoNP_Type" minOccurs="0"/> <xs:element name="BaseImponibile" type="cm:DatoNP_Type" minOccurs="0"/> <xs:element name="CodiceAliquota" type="cm:DatoAN_Type" minOccurs="0"/> <xs:element name="Aliquota" type="cm:DatoPC_Type" minOccurs="0"/> <xs:element name="ImpostaLorda" type="cm:DatoNP_Type" minOccurs="0"/> <xs:element name="DetrazioneRegionale" type="cm:DatoNP_Type" minOccurs="0"/> <xs:element name="CreditiImpostaRegionali" type="cm:DatoNP_Type" minOccurs="0"/> <xs:element name="ImpostaNetta" type="cm:DatoNU_Type" minOccurs="0"/> </xs:sequence> </xs:complexType> </pre>

element **Ripartizione_Regionale_Type/CodiceRegione**

diagram	
namespace	urn:www.agenziaentrate.gov.it:specificheTecniche:sco:ira

type	Codice Regione Type		
properties	content	simple	
facets	Kind	Value	Annotation
	pattern	([0-9A-Z\-\-])"){1}([0-9A-Z&:] \\-\\.\\. / ° \\^\\(\\) À É É ì ò ù Û " \\ \\ \\+)*	
	enumeration	1	
	enumeration	2	
	enumeration	3	
	enumeration	4	
	enumeration	5	
	enumeration	6	
	enumeration	7	
	enumeration	8	
	enumeration	9	
	enumeration	10	
	enumeration	11	
	enumeration	12	
	enumeration	13	
	enumeration	14	
	enumeration	15	
	enumeration	16	
	enumeration	17	
	enumeration	18	
	enumeration	19	
	enumeration	20	
	enumeration	21	
source	<xs:element name="CodiceRegione" type="sc:Codice_Regione_Type"/>		

element **Ripartizione_Regionale_Type/ValoreProd**

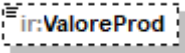
diagram			
namespace	urn:www.agenziaentrate.gov.it:specificheTecniche:sco:ira		
type	DatoNU Type		
properties	minOcc	0	
	maxOcc	1	
	content	simple	
facets	Kind	Value	Annotation
	maxLength	16	
	pattern	(\\-[1-9] [1-9])[0-9]*	
source	<xs:element name="ValoreProd" type="cm:DatoNU_Type" minOccurs="0"/>		

element **Ripartizione_Regionale_Type/QuotaGEIE**

diagram			
---------	---	--	--

namespace	urn:www.agenziaentrate.gov.it:specificheTecniche:sco:ira
type	DatoNU_Type
properties	minOcc 0 maxOcc 1 content simple
facets	Kind Value Annotation maxLength 16 pattern (\-[1-9] [1-9])[0-9]*
source	<xs:element name="QuotaGEIE" type="cm:DatoNU_Type" minOccurs="0"/>

element **Ripartizione_Regionale_Type/DeduzioneRegionale**

diagram	
namespace	urn:www.agenziaentrate.gov.it:specificheTecniche:sco:ira
type	DatoNP_Type
properties	minOcc 0 maxOcc 1 content simple
facets	Kind Value Annotation pattern [1-9]{1}[0-9]*
source	<xs:element name="DeduzioneRegionale" type="cm:DatoNP_Type" minOccurs="0"/>

element **Ripartizione_Regionale_Type/BaselImponibile**

diagram	
namespace	urn:www.agenziaentrate.gov.it:specificheTecniche:sco:ira
type	DatoNP_Type
properties	minOcc 0 maxOcc 1 content simple
facets	Kind Value Annotation pattern [1-9]{1}[0-9]*
source	<xs:element name="BaseImponibile" type="cm:DatoNP_Type" minOccurs="0"/>

element **Ripartizione_Regionale_Type/CodiceAliquota**

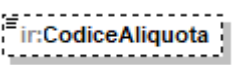
diagram	
namespace	urn:www.agenziaentrate.gov.it:specificheTecniche:sco:ira
type	DatoAN_Type
properties	minOcc 0 maxOcc 1 content simple
facets	Kind Value Annotation pattern ([0-9A-Z\-_]"){1}([0-9A-Z&:] \- \. / ° ^\(\\)\)À È É Ì Ò Ù Û " \\ / +)*

source	<code><xs:element name="CodiceAliquota" type="cm:DatoAN_Type" minOccurs="0"/></code>
--------	--

element **Ripartizione_Regionale_Type/Aliquota**

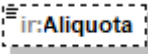
diagram	
namespace	urn:www.agenziaentrate.gov.it:specificheTecniche:sco:ira
type	DatoPC_Type
properties	minOcc 0 maxOcc 1 content simple
facets	Kind Value Annotation maxLength 16 pattern [0-9]?[0-9](\d{1,3})? 100(,0{1,3})?
source	<code><xs:element name="Aliquota" type="cm:DatoPC_Type" minOccurs="0"/></code>

element **Ripartizione_Regionale_Type/ImpostaLorda**

diagram	
namespace	urn:www.agenziaentrate.gov.it:specificheTecniche:sco:ira
type	DatoNP_Type
properties	minOcc 0 maxOcc 1 content simple
facets	Kind Value Annotation pattern [1-9]{1}[0-9]*
source	<code><xs:element name="ImpostaLorda" type="cm:DatoNP_Type" minOccurs="0"/></code>

element **Ripartizione_Regionale_Type/DetrazioneRegionale**

diagram	
namespace	urn:www.agenziaentrate.gov.it:specificheTecniche:sco:ira
type	DatoNP_Type
properties	minOcc 0 maxOcc 1 content simple
facets	Kind Value Annotation pattern [1-9]{1}[0-9]*
source	<code><xs:element name="DetrazioneRegionale" type="cm:DatoNP_Type" minOccurs="0"/></code>

element **Ripartizione_Regionale_Type/CreditiImpostaRegionali**

diagram	
namespace	urn:www.agenziaentrate.gov.it:specificheTecniche:sco:ira
type	DatoNP_Type
properties	minOcc 0 maxOcc 1 content simple
facets	Kind Value Annotation pattern [1-9]{1}[0-9]*
source	<code><xs:element name="CreditiImpostaRegionali" type="cm:DatoNP_Type" minOccurs="0"/></code>

element **Ripartizione_Regionale_Type/ImpostaNetta**

diagram	
namespace	urn:www.agenziaentrate.gov.it:specificheTecniche:sco:ira
type	DatoNU_Type
properties	minOcc 0 maxOcc 1 content simple
facets	Kind Value Annotation maxLength 16 pattern (\-[1-9] [1-9])[0-9]*
source	<code><xs:element name="ImpostaNetta" type="cm:DatoNU_Type" minOccurs="0"/></code>

complexType **Ripartizione_Territoriale_Type**

diagram	
namespace	urn:www.agenziaentrate.gov.it:specificheTecniche:sco:ira
children	ir:CasiParticolari ir:AmmontareRetribuzioni ir:AmmontareDepositi ir:AmmontareImpieghi ir:AmmontarePremi
used by	element PrimoModulo_IS_Type/RipartizioneTerritoriale
source	<code><xs:complexType name="Ripartizione_Territoriale_Type"> <xs:sequence> <xs:element name="CasiParticolari" type="cm:DatoCB_Type" minOccurs="0"/> <xs:element name="AmmontareRetribuzioni" type="ir:Territoriale_Estero_Italia_Type" minOccurs="0"/> <xs:element name="AmmontareDepositi"</code>

	<pre> type="ir:Territoriale_Estero_Italia_Type" minOccurs="0"/> <xs:element name="AmmontareImpieghi" type="ir:Territoriale_Estero_Italia_Type" minOccurs="0"/> <xs:element name="AmmontarePremi" type="ir:Territoriale_Estero_Italia_Type" minOccurs="0"/> </xs:sequence> </xs:complexType> </pre>
--	---

element Ripartizione_Territoriale_Type/CasiParticolari

diagram	
namespace	urn:www.agenziaentrate.gov.it:specificheTecniche:sco:ira
type	DatoCB_Type
properties	minOcc 0 maxOcc 1 content simple
facets	Kind Value Annotation pattern [01]
source	<pre><xs:element name="CasiParticolari" type="cm:DatoCB_Type" minOccurs="0"/></pre>

element Ripartizione_Territoriale_Type/AmmontareRetribuzioni

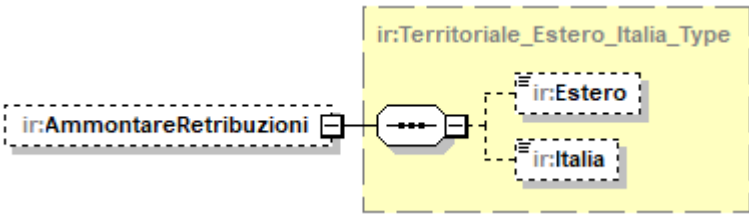
diagram	
namespace	urn:www.agenziaentrate.gov.it:specificheTecniche:sco:ira
type	ir:Territoriale_Estero_Italia_Type
properties	minOcc 0 maxOcc 1 content complex
children	ir:Estero ir:Italia
source	<pre><xs:element name="AmmontareRetribuzioni" type="ir:Territoriale_Estero_Italia_Type" minOccurs="0"/></pre>

element Ripartizione_Territoriale_Type/AmmontareDepositi

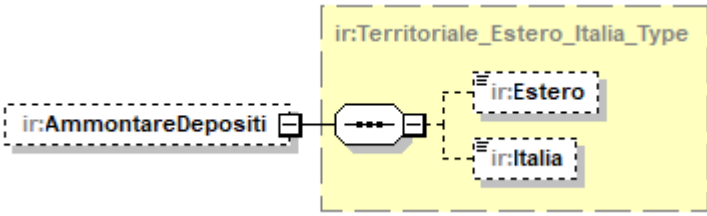
diagram	
---------	--

namespace	urn:www.agenziaentrate.gov.it:specificheTecniche:sco:ira
type	ir:Territoriale_Estero_Italia_Type
properties	minOcc 0 maxOcc 1 content complex
children	ir:Estero ir:Italia
source	<code><xs:element name="AmmontareDepositi" type="ir:Territoriale_Estero_Italia_Type" minOccurs="0"/></code>

element [Ripartizione_Territoriale_Type/AmmontareImpieghi](#)

diagram	
namespace	urn:www.agenziaentrate.gov.it:specificheTecniche:sco:ira
type	ir:Territoriale_Estero_Italia_Type
properties	minOcc 0 maxOcc 1 content complex
children	ir:Estero ir:Italia
source	<code><xs:element name="AmmontareImpieghi" type="ir:Territoriale_Estero_Italia_Type" minOccurs="0"/></code>

element [Ripartizione_Territoriale_Type/AmmontarePremi](#)

diagram	
namespace	urn:www.agenziaentrate.gov.it:specificheTecniche:sco:ira
type	ir:Territoriale_Estero_Italia_Type
properties	minOcc 0 maxOcc 1 content complex
children	ir:Estero ir:Italia
source	<code><xs:element name="AmmontarePremi" type="ir:Territoriale_Estero_Italia_Type" minOccurs="0"/></code>

complexType RiscattoAlloggiSociali_Type

diagram	
namespace	urn:www.agenziaentrate.gov.it:specificheTecniche:sco:ira
children	ir:ResiduoAnnoPrecedente ir:CreditoImposta ir:CreditoDaRiportare
used by	element PrimoModulo IS_Type/RiscattoAlloggiSociali
source	<pre><xs:complexType name="RiscattoAlloggiSociali_Type"> <xs:sequence> <xs:element name="ResiduoAnnoPrecedente" type="cm:DatoNP_Type" minOccurs="0"/> <xs:element name="CreditoImposta" type="cm:DatoNP_Type" minOccurs="0"/> <xs:element name="CreditoDaRiportare" type="cm:DatoNP_Type" minOccurs="0"/> </xs:sequence> </xs:complexType></pre>

element RiscattoAlloggiSociali_Type/ResiduoAnnoPrecedente

diagram							
namespace	urn:www.agenziaentrate.gov.it:specificheTecniche:sco:ira						
type	DatoNP_Type						
properties	minOcc 0 maxOcc 1 content simple						
facets	<table border="1"> <thead> <tr> <th>Kind</th> <th>Value</th> <th>Annotation</th> </tr> </thead> <tbody> <tr> <td>pattern</td> <td>[1-9]{1}[0-9]*</td> <td></td> </tr> </tbody> </table>	Kind	Value	Annotation	pattern	[1-9]{1}[0-9]*	
Kind	Value	Annotation					
pattern	[1-9]{1}[0-9]*						
source	<pre><xs:element name="ResiduoAnnoPrecedente" type="cm:DatoNP_Type" minOccurs="0"/></pre>						

element RiscattoAlloggiSociali_Type/CreditoImposta

diagram							
namespace	urn:www.agenziaentrate.gov.it:specificheTecniche:sco:ira						
type	DatoNP_Type						
properties	minOcc 0 maxOcc 1 content simple						
facets	<table border="1"> <thead> <tr> <th>Kind</th> <th>Value</th> <th>Annotation</th> </tr> </thead> <tbody> <tr> <td>pattern</td> <td>[1-9]{1}[0-9]*</td> <td></td> </tr> </tbody> </table>	Kind	Value	Annotation	pattern	[1-9]{1}[0-9]*	
Kind	Value	Annotation					
pattern	[1-9]{1}[0-9]*						
source	<pre><xs:element name="CreditoImposta" type="cm:DatoNP_Type" minOccurs="0"/></pre>						

element **RiscattoAlloggiSociali_Type/CreditoDaRiportare**

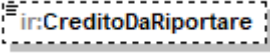
diagram	
namespace	urn:www.agenziaentrate.gov.it:specificheTecniche:sco:ira
type	DatoNP_Type
properties	minOcc 0 maxOcc 1 content simple
facets	Kind Value Annotation pattern [1-9]{1}[0-9]*
source	<code><xs:element name="CreditoDaRiportare" type="cm:DatoNP_Type" minOccurs="0"/></code>

complexType **Soc_Regime_Forfe_Type**

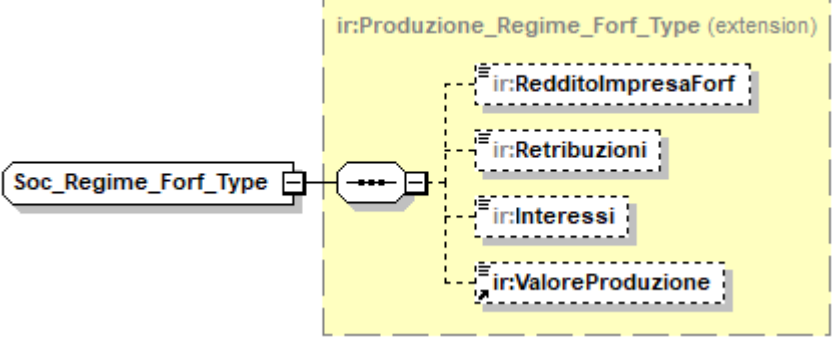
diagram	
namespace	urn:www.agenziaentrate.gov.it:specificheTecniche:sco:ira
type	extension of ir:Produzione_Regime_Forfe_Type
properties	base ir:Produzione_Regime_Forfe_Type
children	ir:RedditoImpresaForfe ir:Retribuzioni ir:Interessi ir:ValoreProduzione
used by	element PrimoModulo_IC_Type/SocRegimeForfe
source	<pre><xs:complexType name="Soc_Regime_Forfe_Type"> <xs:complexContent> <xs:extension base="ir:Produzione_Regime_Forfe_Type"/> </xs:complexContent> </xs:complexType></pre>

complexType **Soggetti Diversi Da PF_Type**

<p>diagram</p>	
<p>namespace</p>	<p>urn:www.agenziaentrate.gov.it:specificheTecniche:sco:ira</p>
<p>children</p>	<p>ir:Denominazione ir:DataApprovazioneBilancio ir:TermineApprovazioneBilancio ir:InizioPeriodoImposta ir:FinePeriodoImposta ir:Stato ir:NaturaGiuridica ir:Situazione</p>
<p>used by</p>	<p>element Frontespizio IRAP_Type/SoggettiDiversiDaPF</p>
<p>source</p>	<pre> <xs:complexType name="Soggetti_Diversi_Da_PF_Type"> <xs:sequence> <xs:element name="Denominazione" type="cm:DatoAN_Type"/> <xs:element name="DataApprovazioneBilancio" type="cm:DatoDT_Type" minOccurs="0"/> <xs:element name="TermineApprovazioneBilancio" type="cm:DatoDN_Type" minOccurs="0"/> <xs:element name="InizioPeriodoImposta" type="cm:DatoDT_Type"/> <xs:element name="FinePeriodoImposta" type="cm:DatoDT_Type"/> <xs:element name="Stato" type="sc:Stato_Type"/> <xs:element name="NaturaGiuridica" type="sc:Natura_Giuridica_Type"/> <xs:element name="Situazione"> <xs:simpleType> <xs:restriction base="cm:DatoN1_Type"> <xs:enumeration value="1"/> <xs:enumeration value="2"/> <xs:enumeration value="3"/> <xs:enumeration value="4"/> <xs:enumeration value="5"/> <xs:enumeration value="6"/> <xs:enumeration value="7"/> <xs:enumeration value="8"/> </xs:restriction> </xs:simpleType> </xs:element> </xs:sequence> </xs:complexType> </pre>

element **Soggetti Diversi Da PF_Type/Denominazione**

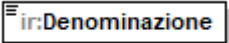
diagram	
namespace	urn:www.agenziaentrate.gov.it:specificheTecniche:sco:ira
type	DatoAN_Type
properties	content simple
facets	Kind Value pattern ([0-9A-Z\-_]"){1}([0-9A-Z&:] \- \., / ^ \^ \(\) À È É Ì Ò Ù Û " \ \\ \ +)* Annotation
source	<code><xs:element name="Denominazione" type="cm:DatoAN_Type"/></code>

element **Soggetti Diversi Da PF_Type/DataApprovazioneBilancio**

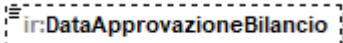
diagram	
namespace	urn:www.agenziaentrate.gov.it:specificheTecniche:sco:ira
type	DatoDT_Type
properties	minOcc 0 maxOcc 1 content simple
facets	Kind Value len 8 Annotation pattern (((0[1-9][12][0-9]3[01])(0[13578]10 12)\d{4})) ((0[1-9][12][0-9]30)(0[469]11)\d{4})) ((0[1-9]1[0-9]2[0-8])(02)\d{4})) ((29)(02)([02468][048]00)) ((29)(02)([13579][26]00)) ((29)(02)([0-9][0-9][0]48)) ((29)(02)([0-9][0-9][2468][048])) ((29)(02)([0-9][0-9][13579][26])) Annotation
source	<code><xs:element name="DataApprovazioneBilancio" type="cm:DatoDT_Type" minOccurs="0"/></code>

element **Soggetti Diversi Da PF_Type/TermineApprovazioneBilancio**

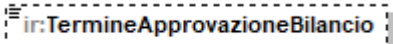
diagram	
namespace	urn:www.agenziaentrate.gov.it:specificheTecniche:sco:ira
type	DatoDN_Type
properties	minOcc 0 maxOcc 1 content simple
facets	Kind Value len 8 Annotation pattern (((0[1-9][12][0-9]3[01])(0[13578]10 12)\d{4})) ((0[1-9][12][0-9]30)(0[469]11)\d{4})) ((0[1-9]1[0-9]2[0-8])(02)\d{4})) Annotation

source	<pre><xs:element name="TermineApprovazioneBilancio" type="cm:DatoDN_Type" minOccurs="0"/></pre>
--------	---

element Soggetti_Diversi_Da_PF_Type/InizioPeriodoImposta

diagram											
namespace	urn:www.agenziaentrate.gov.it:specificheTecniche:sco:ira										
type	DatoDT_Type										
properties	content simple										
facets	<table border="1"> <thead> <tr> <th>Kind</th> <th>Value</th> <th>Annotation</th> </tr> </thead> <tbody> <tr> <td>length</td> <td>8</td> <td></td> </tr> <tr> <td>pattern</td> <td> ((([0-9]{12}[0-9]{3}[01])(0[13578]10 12)\d{4})) ((([0-9]{12}[0-9]{30})(0[469]11)\d{4})) ((0[1-9]1[0-9]2[0-8])(02)\d{4})) ((29)(02)([02468][048]00)) ((29)(02)([13579][26]00)) ((29)(02)([0-9][0-9][0][48])) ((29)(02)([0-9][0-9][2468][048])) ((29)(02)([0-9][0-9][13579][26])) </td> <td></td> </tr> </tbody> </table>	Kind	Value	Annotation	length	8		pattern	((([0-9]{12}[0-9]{3}[01])(0[13578]10 12)\d{4})) ((([0-9]{12}[0-9]{30})(0[469]11)\d{4})) ((0[1-9]1[0-9]2[0-8])(02)\d{4})) ((29)(02)([02468][048]00)) ((29)(02)([13579][26]00)) ((29)(02)([0-9][0-9][0][48])) ((29)(02)([0-9][0-9][2468][048])) ((29)(02)([0-9][0-9][13579][26]))		
Kind	Value	Annotation									
length	8										
pattern	((([0-9]{12}[0-9]{3}[01])(0[13578]10 12)\d{4})) ((([0-9]{12}[0-9]{30})(0[469]11)\d{4})) ((0[1-9]1[0-9]2[0-8])(02)\d{4})) ((29)(02)([02468][048]00)) ((29)(02)([13579][26]00)) ((29)(02)([0-9][0-9][0][48])) ((29)(02)([0-9][0-9][2468][048])) ((29)(02)([0-9][0-9][13579][26]))										
source	<pre><xs:element name="InizioPeriodoImposta" type="cm:DatoDT_Type"/></pre>										

element Soggetti_Diversi_Da_PF_Type/FinePeriodoImposta

diagram											
namespace	urn:www.agenziaentrate.gov.it:specificheTecniche:sco:ira										
type	DatoDT_Type										
properties	content simple										
facets	<table border="1"> <thead> <tr> <th>Kind</th> <th>Value</th> <th>Annotation</th> </tr> </thead> <tbody> <tr> <td>length</td> <td>8</td> <td></td> </tr> <tr> <td>pattern</td> <td> ((([0-9]{12}[0-9]{3}[01])(0[13578]10 12)\d{4})) ((([0-9]{12}[0-9]{30})(0[469]11)\d{4})) ((0[1-9]1[0-9]2[0-8])(02)\d{4})) ((29)(02)([02468][048]00)) ((29)(02)([13579][26]00)) ((29)(02)([0-9][0-9][0][48])) ((29)(02)([0-9][0-9][2468][048])) ((29)(02)([0-9][0-9][13579][26])) </td> <td></td> </tr> </tbody> </table>	Kind	Value	Annotation	length	8		pattern	((([0-9]{12}[0-9]{3}[01])(0[13578]10 12)\d{4})) ((([0-9]{12}[0-9]{30})(0[469]11)\d{4})) ((0[1-9]1[0-9]2[0-8])(02)\d{4})) ((29)(02)([02468][048]00)) ((29)(02)([13579][26]00)) ((29)(02)([0-9][0-9][0][48])) ((29)(02)([0-9][0-9][2468][048])) ((29)(02)([0-9][0-9][13579][26]))		
Kind	Value	Annotation									
length	8										
pattern	((([0-9]{12}[0-9]{3}[01])(0[13578]10 12)\d{4})) ((([0-9]{12}[0-9]{30})(0[469]11)\d{4})) ((0[1-9]1[0-9]2[0-8])(02)\d{4})) ((29)(02)([02468][048]00)) ((29)(02)([13579][26]00)) ((29)(02)([0-9][0-9][0][48])) ((29)(02)([0-9][0-9][2468][048])) ((29)(02)([0-9][0-9][13579][26]))										
source	<pre><xs:element name="FinePeriodoImposta" type="cm:DatoDT_Type"/></pre>										

element **Soggetti Diversi Da PF_Type/Stato**

diagram																			
namespace	urn:www.agenziaentrate.gov.it:specificheTecniche:sco:ira																		
type	Stato Type																		
properties	content simple																		
facets	<table border="1"> <thead> <tr> <th>Kind</th> <th>Value</th> <th>Annotation</th> </tr> </thead> <tbody> <tr> <td>pattern</td> <td>[1-9]{1}[0-9]*</td> <td></td> </tr> <tr> <td>enumeration</td> <td>1</td> <td>documentation <![CDATA[Soggetto in normale attività]]></td> </tr> <tr> <td>enumeration</td> <td>2</td> <td>documentation <![CDATA[Soggetto in liquidazione per cessazione di attività]]></td> </tr> <tr> <td>enumeration</td> <td>3</td> <td>documentation <![CDATA[Soggetto in fallimento o in liquidazione coatta amministrativa]]></td> </tr> <tr> <td>enumeration</td> <td>4</td> <td>documentation <![CDATA[Soggetto estinto]]></td> </tr> </tbody> </table>	Kind	Value	Annotation	pattern	[1-9]{1}[0-9]*		enumeration	1	documentation <![CDATA[Soggetto in normale attività]]>	enumeration	2	documentation <![CDATA[Soggetto in liquidazione per cessazione di attività]]>	enumeration	3	documentation <![CDATA[Soggetto in fallimento o in liquidazione coatta amministrativa]]>	enumeration	4	documentation <![CDATA[Soggetto estinto]]>
Kind	Value	Annotation																	
pattern	[1-9]{1}[0-9]*																		
enumeration	1	documentation <![CDATA[Soggetto in normale attività]]>																	
enumeration	2	documentation <![CDATA[Soggetto in liquidazione per cessazione di attività]]>																	
enumeration	3	documentation <![CDATA[Soggetto in fallimento o in liquidazione coatta amministrativa]]>																	
enumeration	4	documentation <![CDATA[Soggetto estinto]]>																	
source	<xs:element name="Stato" type="sc:Stato_Type"/>																		

element **Soggetti Diversi Da PF_Type/NaturaGiuridica**

diagram																																																	
namespace	urn:www.agenziaentrate.gov.it:specificheTecniche:sco:ira																																																
type	Natura Giuridica Type																																																
properties	content simple																																																
facets	<table border="1"> <thead> <tr> <th>Kind</th> <th>Value</th> <th>Annotation</th> </tr> </thead> <tbody> <tr> <td>pattern</td> <td>[1-9]{1}[0-9]*</td> <td></td> </tr> <tr> <td>enumeration</td> <td>1</td> <td>documentation <![CDATA[Società in accomandita per azioni]]></td> </tr> <tr> <td>enumeration</td> <td>2</td> <td>documentation <![CDATA[Società a responsabilità limitata]]></td> </tr> <tr> <td>enumeration</td> <td>3</td> <td>documentation <![CDATA[Società per azioni]]></td> </tr> <tr> <td>enumeration</td> <td>4</td> <td>documentation <![CDATA[Società cooperative e loro consorzi iscritti nei registri prefettizi e nello schedario della cooperazione]]></td> </tr> <tr> <td>enumeration</td> <td>5</td> <td>documentation <![CDATA[Altre società cooperative]]></td> </tr> <tr> <td>enumeration</td> <td>6</td> <td>documentation <![CDATA[Mutue assicuratrici]]></td> </tr> <tr> <td>enumeration</td> <td>7</td> <td>documentation <![CDATA[Consorzi con personalità giuridica]]></td> </tr> <tr> <td>enumeration</td> <td>8</td> <td>documentation <![CDATA[Associazioni riconosciute]]></td> </tr> <tr> <td>enumeration</td> <td>9</td> <td>documentation <![CDATA[Fondazioni]]></td> </tr> <tr> <td>enumeration</td> <td>10</td> <td>documentation <![CDATA[Altri enti ed istituti con personalità giuridica]]></td> </tr> <tr> <td>enumeration</td> <td>11</td> <td>documentation <![CDATA[Consorzi senza personalità giuridica]]></td> </tr> <tr> <td>enumeration</td> <td>12</td> <td>documentation <![CDATA[Associazioni non riconosciute e comitati]]></td> </tr> <tr> <td>enumeration</td> <td>13</td> <td>documentation <![CDATA[Altre organizzazioni di persone o beni senza personalità giuridica, escluse le comunioni]]></td> </tr> <tr> <td>enumeration</td> <td>14</td> <td>documentation</td> </tr> </tbody> </table>	Kind	Value	Annotation	pattern	[1-9]{1}[0-9]*		enumeration	1	documentation <![CDATA[Società in accomandita per azioni]]>	enumeration	2	documentation <![CDATA[Società a responsabilità limitata]]>	enumeration	3	documentation <![CDATA[Società per azioni]]>	enumeration	4	documentation <![CDATA[Società cooperative e loro consorzi iscritti nei registri prefettizi e nello schedario della cooperazione]]>	enumeration	5	documentation <![CDATA[Altre società cooperative]]>	enumeration	6	documentation <![CDATA[Mutue assicuratrici]]>	enumeration	7	documentation <![CDATA[Consorzi con personalità giuridica]]>	enumeration	8	documentation <![CDATA[Associazioni riconosciute]]>	enumeration	9	documentation <![CDATA[Fondazioni]]>	enumeration	10	documentation <![CDATA[Altri enti ed istituti con personalità giuridica]]>	enumeration	11	documentation <![CDATA[Consorzi senza personalità giuridica]]>	enumeration	12	documentation <![CDATA[Associazioni non riconosciute e comitati]]>	enumeration	13	documentation <![CDATA[Altre organizzazioni di persone o beni senza personalità giuridica, escluse le comunioni]]>	enumeration	14	documentation
Kind	Value	Annotation																																															
pattern	[1-9]{1}[0-9]*																																																
enumeration	1	documentation <![CDATA[Società in accomandita per azioni]]>																																															
enumeration	2	documentation <![CDATA[Società a responsabilità limitata]]>																																															
enumeration	3	documentation <![CDATA[Società per azioni]]>																																															
enumeration	4	documentation <![CDATA[Società cooperative e loro consorzi iscritti nei registri prefettizi e nello schedario della cooperazione]]>																																															
enumeration	5	documentation <![CDATA[Altre società cooperative]]>																																															
enumeration	6	documentation <![CDATA[Mutue assicuratrici]]>																																															
enumeration	7	documentation <![CDATA[Consorzi con personalità giuridica]]>																																															
enumeration	8	documentation <![CDATA[Associazioni riconosciute]]>																																															
enumeration	9	documentation <![CDATA[Fondazioni]]>																																															
enumeration	10	documentation <![CDATA[Altri enti ed istituti con personalità giuridica]]>																																															
enumeration	11	documentation <![CDATA[Consorzi senza personalità giuridica]]>																																															
enumeration	12	documentation <![CDATA[Associazioni non riconosciute e comitati]]>																																															
enumeration	13	documentation <![CDATA[Altre organizzazioni di persone o beni senza personalità giuridica, escluse le comunioni]]>																																															
enumeration	14	documentation																																															

	enumeration	15	<![CDATA[Enti pubblici economici]]> documentation
	enumeration	16	<![CDATA[Enti pubblici non economici]]> documentation
	enumeration	17	<![CDATA[Casse mutue e fondi previdenza, assistenza, pensioni o simili con o senza personalità giuridica]]> documentation
	enumeration	18	<![CDATA[Opere pie e società di mutuo soccorso]]> documentation
	enumeration	19	<![CDATA[Enti ospedalieri]]> documentation
	enumeration	20	<![CDATA[Enti ed istituti di previdenza e di assistenza sociale]]> documentation
	enumeration	21	<![CDATA[Aziende autonome di cura, soggiorno e turismo]]> documentation
	enumeration	22	<![CDATA[Aziende regionali, provinciali, comunali e loro consorzi]]> documentation
	enumeration	23	<![CDATA[Società, organizzazioni ed enti costituiti all'estero non altrimenti classificabili con sede dell'amministrazione od oggetto principale in Italia]]> documentation
	enumeration	24	<![CDATA[Società semplici ed equiparate, art.5, comma 3 lett.b del Tuir]]> documentation
	enumeration	25	<![CDATA[Società in nome collettivo ed equiparate ai sensi dell'art. 5, comma 3, lett. b, del TUIR]]> documentation
	enumeration	26	<![CDATA[Società in accomandita semplice]]> documentation
	enumeration	27	<![CDATA[Società di armamento]]> documentation
	enumeration	28	<![CDATA[Associazioni fra artisti e professionisti]]> documentation
	enumeration	29	<![CDATA[Aziende coniugali]]> documentation
	enumeration	30	<![CDATA[GEIE (Gruppi europei di interesse economico)]]> documentation
	enumeration	31	<![CDATA[Soggetti non residenti - Società semplici, irregolari e di fatto]]> documentation
	enumeration	32	<![CDATA[Soggetti non residenti - Società in nome collettivo]]> documentation
	enumeration	33	<![CDATA[Soggetti non residenti - Società in accomandita semplice]]> documentation
	enumeration	34	<![CDATA[Soggetti non residenti - Società di armamento]]> documentation
	enumeration	35	<![CDATA[Soggetti non residenti - Associazioni fra professionisti]]> documentation
	enumeration	36	<![CDATA[Soggetti non residenti - Società in accomandita per azioni]]> documentation
	enumeration	37	<![CDATA[Soggetti non residenti - Società a responsabilità limitata]]> documentation
	enumeration	38	<![CDATA[Soggetti non residenti - Società per azioni]]> documentation
	enumeration	39	<![CDATA[Soggetti non residenti - Consorzi]]> documentation
	enumeration	40	<![CDATA[Soggetti non residenti - Altri enti ed istituti]]> documentation
	enumeration	41	<![CDATA[Soggetti non residenti - Associazioni riconosciute, non riconosciute e di fatto]]> documentation
	enumeration	42	<![CDATA[Soggetti non residenti - Fondazioni]]> documentation
	enumeration	43	<![CDATA[Soggetti non residenti - Opere pie e società di mutuo soccorso]]> documentation
	enumeration	44	<![CDATA[Soggetti non residenti - Altre organizzazioni di persone e di beni]]> documentation
	enumeration	45	<![CDATA[Soggetti non residenti - Trust]]> documentation
	enumeration	50	<![CDATA[Soggetti non residenti - GEIE (Gruppi europei di interesse economico)]]> documentation
			<![CDATA[Società per azioni, aziende speciali e consorzi artt. 31, 113, 114, 115 e 116 del D.Lgs 18/8/2000 n.267]]>

	enumeration 51	documentation <![CDATA[Condomini]]>
	enumeration 52	documentation <![CDATA[Depositi IVA]]>
	enumeration 53	documentation <![CDATA[Società sportive dilettantistiche costituite in società di capitali senza fini di lucro]]>
	enumeration 54	documentation <![CDATA[Trust]]>
	enumeration 55	documentation <![CDATA[Amministrazioni pubbliche]]>
	enumeration 56	documentation <![CDATA[Fondazioni bancarie]]>
	enumeration 57	documentation <![CDATA[Società europea]]>
	enumeration 58	documentation <![CDATA[Società cooperativa europea]]>
	enumeration 59	documentation <![CDATA[Reti di imprese]]>
source	<code><xs:element name="NaturaGiuridica" type="sc:Natura_Giuridica_Type"/></code>	

element **Soggetti_Diversi_Da_PF_Type/Situazione**

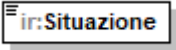
diagram			
namespace	urn:www.agenziaentrate.gov.it:specificheTecniche:sco:ira		
type	restriction of DatoN1_Type		
properties	content simple		
facets	Kind	Value	Annotation
	maxLength	1	
	pattern	[1-9]	
	enumeration	1	
	enumeration	2	
	enumeration	3	
	enumeration	4	
	enumeration	5	
	enumeration	6	
	enumeration	7	
	enumeration	8	
source	<pre> <xs:element name="Situazione"> <xs:simpleType> <xs:restriction base="cm:DatoN1_Type"> <xs:enumeration value="1"/> <xs:enumeration value="2"/> <xs:enumeration value="3"/> <xs:enumeration value="4"/> <xs:enumeration value="5"/> <xs:enumeration value="6"/> <xs:enumeration value="7"/> <xs:enumeration value="8"/> </xs:restriction> </xs:simpleType> </xs:element> </pre>		

complexType **Soggetti_Non_Operativi_Type**

diagram	
namespace	urn:www.agenziaentrate.gov.it:specificheTecniche:sco:ira
children	ir:Esonero ir:ValoreProdMinimo
used by	element PrimoModulo_IS_Type/SoggettiNonOperativi
source	<pre><xs:complexType name="Soggetti_Non_Operativi_Type"> <xs:choice> <xs:element name="Esonero" type="cm:DatoCB_Type"/> <xs:element name="ValoreProdMinimo" type="ir:Valore_Prod_Minimo_Type"/> </xs:choice> </xs:complexType></pre>

element **Soggetti_Non_Operativi_Type/Esonero**

diagram							
namespace	urn:www.agenziaentrate.gov.it:specificheTecniche:sco:ira						
type	DatoCB_Type						
properties	content simple						
facets	<table border="1"> <thead> <tr> <th>Kind</th> <th>Value</th> <th>Annotation</th> </tr> </thead> <tbody> <tr> <td>pattern</td> <td>[01]</td> <td></td> </tr> </tbody> </table>	Kind	Value	Annotation	pattern	[01]	
Kind	Value	Annotation					
pattern	[01]						
source	<pre><xs:element name="Esonero" type="cm:DatoCB_Type"/></pre>						

element **Soggetti_Non_Operativi_Type/ValoreProdMinimo**

diagram	
namespace	urn:www.agenziaentrate.gov.it:specificheTecniche:sco:ira
type	ir:Valore_Prod_Minimo_Type

properties	content complex
children	ir:RedditoMinimo ir:RetribuzioniCompensi ir:InteressiPassivi ir:Deduzioni ir:ValoreProduzione
source	<code><xs:element name="ValoreProdMinimo" type="ir:Valore_Prod_Minimo_Type"/></code>

complexType Territoriale_Estero_Italia_Type

diagram	
namespace	urn:www.agenziaentrate.gov.it:specificheTecniche:sco:ira
children	ir:Estero ir:Italia
used by	elements Ripartizione Territoriale Type/AmmontareDepositi Ripartizione Territoriale Type/AmmontareImpieghi Ripartizione Territoriale Type/AmmontarePremi Ripartizione Territoriale Type/AmmontareRetribuzioni
source	<pre><xs:complexType name="Territoriale_Estero_Italia_Type"> <xs:sequence> <xs:element name="Estero" type="cm:DatoNP_Type" minOccurs="0"/> <xs:element name="Italia" type="cm:DatoNP_Type" minOccurs="0"/> </xs:sequence> </xs:complexType></pre>

element Territoriale_Estero_Italia_Type/Estero

diagram	
namespace	urn:www.agenziaentrate.gov.it:specificheTecniche:sco:ira
type	DatoNP_Type
properties	minOcc 0 maxOcc 1 content simple
facets	Kind Value Annotation pattern [1-9]{1}[0-9]*
source	<code><xs:element name="Estero" type="cm:DatoNP_Type" minOccurs="0"/></code>

element Territoriale_Estero_Italia_Type/Italia

diagram	
namespace	urn:www.agenziaentrate.gov.it:specificheTecniche:sco:ira
type	DatoNP_Type
properties	minOcc 0 maxOcc 1 content simple
facets	Kind Value Annotation pattern [1-9]{1}[0-9]*

source	<code><xs:element name="Italia" type="cm:DatoNP_Type" minOccurs="0"/></code>
--------	--

complexType Tipo_Dichiarazione_Type

diagram	
namespace	urn:www.agenziaentrate.gov.it:specificheTecniche:sco:ira
children	ir:Correttiva ir:Integrativa ir:IntegrativaArt2Co8Ter ir:IntegrativaErroriContabili
used by	element Frontespizio_IRAP_Type/TipoDichiarazione
source	<pre> <xs:complexType name="Tipo_Dichiarazione_Type"> <xs:sequence> <xs:choice minOccurs="0"> <xs:element name="Correttiva" type="cm:DatoCB_Type"/> <xs:element name="Integrativa"> <xs:simpleType> <xs:restriction base="cm:DatoN1_Type"> <xs:enumeration value="1"/> <xs:enumeration value="2"/> </xs:restriction> </xs:simpleType> </xs:element> <xs:element name="IntegrativaArt2Co8Ter" type="cm:DatoCB_Type"/> </xs:choice> <xs:element name="IntegrativaErroriContabili" type="cm:DatoCB_Type" minOccurs="0"/> </xs:sequence> </xs:complexType> </pre>

element Tipo_Dichiarazione_Type/Correttiva

diagram							
namespace	urn:www.agenziaentrate.gov.it:specificheTecniche:sco:ira						
type	DatoCB_Type						
properties	content simple						
facets	<table border="1"> <thead> <tr> <th>Kind</th> <th>Value</th> <th>Annotation</th> </tr> </thead> <tbody> <tr> <td>pattern</td> <td>[01]</td> <td></td> </tr> </tbody> </table>	Kind	Value	Annotation	pattern	[01]	
Kind	Value	Annotation					
pattern	[01]						
source	<code><xs:element name="Correttiva" type="cm:DatoCB_Type"/></code>						

element Tipo_Dichiarazione_Type/Integrativa

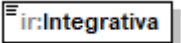
diagram																
namespace	urn:www.agenziaentrate.gov.it:specificheTecniche:sco:ira															
type	restriction of DatoN1_Type															
properties	content simple															
facets	<table border="1"> <thead> <tr> <th>Kind</th> <th>Value</th> <th>Annotation</th> </tr> </thead> <tbody> <tr> <td>maxLength</td> <td>1</td> <td></td> </tr> <tr> <td>pattern</td> <td>[1-9]</td> <td></td> </tr> <tr> <td>enumeration</td> <td>1</td> <td></td> </tr> <tr> <td>enumeration</td> <td>2</td> <td></td> </tr> </tbody> </table>	Kind	Value	Annotation	maxLength	1		pattern	[1-9]		enumeration	1		enumeration	2	
Kind	Value	Annotation														
maxLength	1															
pattern	[1-9]															
enumeration	1															
enumeration	2															
source	<pre><xs:element name="Integrativa"> <xs:simpleType> <xs:restriction base="cm:DatoN1_Type"> <xs:enumeration value="1"/> <xs:enumeration value="2"/> </xs:restriction> </xs:simpleType> </xs:element></pre>															

element Tipo_Dichiarazione_Type/IntegrativaArt2Co8Ter

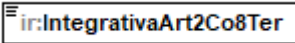
diagram							
namespace	urn:www.agenziaentrate.gov.it:specificheTecniche:sco:ira						
type	DatoCB_Type						
properties	content simple						
facets	<table border="1"> <thead> <tr> <th>Kind</th> <th>Value</th> <th>Annotation</th> </tr> </thead> <tbody> <tr> <td>pattern</td> <td>[01]</td> <td></td> </tr> </tbody> </table>	Kind	Value	Annotation	pattern	[01]	
Kind	Value	Annotation					
pattern	[01]						
source	<pre><xs:element name="IntegrativaArt2Co8Ter" type="cm:DatoCB_Type"/></pre>						

element Tipo_Dichiarazione_Type/IntegrativaErroriContabili

diagram							
namespace	urn:www.agenziaentrate.gov.it:specificheTecniche:sco:ira						
type	DatoCB_Type						
properties	<table border="1"> <tbody> <tr> <td>minOcc</td> <td>0</td> </tr> <tr> <td>maxOcc</td> <td>1</td> </tr> <tr> <td>content</td> <td>simple</td> </tr> </tbody> </table>	minOcc	0	maxOcc	1	content	simple
minOcc	0						
maxOcc	1						
content	simple						
facets	<table border="1"> <thead> <tr> <th>Kind</th> <th>Value</th> <th>Annotation</th> </tr> </thead> <tbody> <tr> <td>pattern</td> <td>[01]</td> <td></td> </tr> </tbody> </table>	Kind	Value	Annotation	pattern	[01]	
Kind	Value	Annotation					
pattern	[01]						
source	<pre><xs:element name="IntegrativaErroriContabili" type="cm:DatoCB_Type" minOccurs="0"/></pre>						

complexType Totale_Componenti_Neg_IK_Type

diagram	
namespace	urn:www.agenziaentrate.gov.it:specificheTecniche:sco:ira
children	ir:PatentBoxArt6DI46 ir:UtiliFederazioniSportive ir:Totale
used by	element Amministrazioni_Att_Commerciali_Type/TotaleNegativi
source	<pre> <xs:complexType name="Totale_Componenti_Neg_IK_Type"> <xs:sequence> <xs:element name="PatentBoxArt6DI46" type="cm:DatoNP_Type" minOccurs="0"/> <xs:element name="UtiliFederazioniSportive" type="cm:DatoNP_Type" minOccurs="0"/> <xs:element name="Totale" type="cm:DatoNU_Type" minOccurs="0"/> </xs:sequence> </xs:complexType> </pre>

element Totale_Componenti_Neg_IK_Type/PatentBoxArt6DI46

diagram							
namespace	urn:www.agenziaentrate.gov.it:specificheTecniche:sco:ira						
type	DatoNP_Type						
properties	minOcc 0 maxOcc 1 content simple						
facets	<table border="1"> <thead> <tr> <th>Kind</th> <th>Value</th> <th>Annotation</th> </tr> </thead> <tbody> <tr> <td>pattern</td> <td>[1-9]{1}[0-9]*</td> <td></td> </tr> </tbody> </table>	Kind	Value	Annotation	pattern	[1-9]{1}[0-9]*	
Kind	Value	Annotation					
pattern	[1-9]{1}[0-9]*						
source	<pre> <xs:element name="PatentBoxArt6DI46" type="cm:DatoNP_Type" minOccurs="0"/> </pre>						

element Totale_Componenti_Neg_IK_Type/UtiliFederazioniSportive

diagram							
namespace	urn:www.agenziaentrate.gov.it:specificheTecniche:sco:ira						
type	DatoNP_Type						
properties	minOcc 0 maxOcc 1 content simple						
facets	<table border="1"> <thead> <tr> <th>Kind</th> <th>Value</th> <th>Annotation</th> </tr> </thead> <tbody> <tr> <td>pattern</td> <td>[1-9]{1}[0-9]*</td> <td></td> </tr> </tbody> </table>	Kind	Value	Annotation	pattern	[1-9]{1}[0-9]*	
Kind	Value	Annotation					
pattern	[1-9]{1}[0-9]*						
source	<pre> <xs:element name="UtiliFederazioniSportive" type="cm:DatoNP_Type" minOccurs="0"/> </pre>						

element **Totale_Componenti_Neg_IK_Type/Totale**

diagram	
namespace	urn:www.agenziaentrate.gov.it:specificheTecniche:sco:ira
type	DatoNU_Type
properties	minOcc 0 maxOcc 1 content simple
facets	Kind Value Annotation maxLength 16 pattern (\-[1-9] [1-9])[0-9]*
source	<code><xs:element name="Totale" type="cm:DatoNU_Type" minOccurs="0"/></code>

complexType **Totale_Componenti_Pos_IK_Type**

diagram	
namespace	urn:www.agenziaentrate.gov.it:specificheTecniche:sco:ira
children	ir:Totale
used by	element Amministrazioni Att Commerciali Type/TotalePositivi
source	<code><xs:complexType name="Totale_Componenti_Pos_IK_Type"> <xs:sequence> <xs:element name="Totale" type="cm:DatoNU_Type" minOccurs="0"/> </xs:sequence> </xs:complexType></code>

element **Totale_Componenti_Pos_IK_Type/Totale**

diagram	
namespace	urn:www.agenziaentrate.gov.it:specificheTecniche:sco:ira
type	DatoNU_Type
properties	minOcc 0 maxOcc 1 content simple
facets	Kind Value Annotation maxLength 16 pattern (\-[1-9] [1-9])[0-9]*
source	<code><xs:element name="Totale" type="cm:DatoNU_Type" minOccurs="0"/></code>

complexType Totale_Estero_Italia_Type

diagram	<pre> classDiagram class Totale_Estero_Italia_Type { Importo ImportoEstero ImportoItalia } </pre>
namespace	urn:www.agenziaentrato.gov.it:specificheTecniche:sco:ira
children	ir:Importo ir:ImportoEstero ir:ImportoItalia
source	<pre> <xs:complexType name="Totale_Estero_Italia_Type"> <xs:sequence> <xs:element name="Importo" type="cm:DatoNP_Type" minOccurs="0"/> <xs:element name="ImportoEstero" type="cm:DatoNP_Type" minOccurs="0"/> <xs:element name="ImportoItalia" type="cm:DatoNP_Type" minOccurs="0"/> </xs:sequence> </xs:complexType> </pre>

element Totale_Estero_Italia_Type/Importo

diagram	<pre> classDiagram class ir:Importo </pre>						
namespace	urn:www.agenziaentrato.gov.it:specificheTecniche:sco:ira						
type	DatoNP_Type						
properties	minOcc 0 maxOcc 1 content simple						
facets	<table border="1"> <thead> <tr> <th>Kind</th> <th>Value</th> <th>Annotation</th> </tr> </thead> <tbody> <tr> <td>pattern</td> <td>[1-9]{1}[0-9]*</td> <td></td> </tr> </tbody> </table>	Kind	Value	Annotation	pattern	[1-9]{1}[0-9]*	
Kind	Value	Annotation					
pattern	[1-9]{1}[0-9]*						
source	<pre> <xs:element name="Importo" type="cm:DatoNP_Type" minOccurs="0"/> </pre>						

element Totale_Estero_Italia_Type/ImportoEstero

diagram	<pre> classDiagram class ir:ImportoEstero </pre>						
namespace	urn:www.agenziaentrato.gov.it:specificheTecniche:sco:ira						
type	DatoNP_Type						
properties	minOcc 0 maxOcc 1 content simple						
facets	<table border="1"> <thead> <tr> <th>Kind</th> <th>Value</th> <th>Annotation</th> </tr> </thead> <tbody> <tr> <td>pattern</td> <td>[1-9]{1}[0-9]*</td> <td></td> </tr> </tbody> </table>	Kind	Value	Annotation	pattern	[1-9]{1}[0-9]*	
Kind	Value	Annotation					
pattern	[1-9]{1}[0-9]*						
source	<pre> <xs:element name="ImportoEstero" type="cm:DatoNP_Type" minOccurs="0"/> </pre>						

element **Totale_Estero_Italia_Type/ImportoItalia**

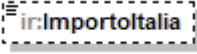
diagram	
namespace	urn:www.agenziaentrate.gov.it:specificheTecniche:sco:ira
type	DatoNP_Type
properties	minOcc 0 maxOcc 1 content simple
facets	Kind Value Annotation pattern [1-9]{1}[0-9]*
source	<code><xs:element name="ImportoItalia" type="cm:DatoNP_Type" minOccurs="0"/></code>

complexType **Totale_Geie_Type**

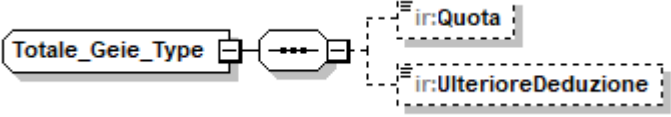
diagram	
namespace	urn:www.agenziaentrate.gov.it:specificheTecniche:sco:ira
children	ir:Quota ir:UlterioreDeduzione
used by	element PrimoModulo_IS_Type/TotaleGeie
source	<pre><xs:complexType name="Totale_Geie_Type"> <xs:sequence> <xs:element name="Quota" type="cm:DatoNU_Type" minOccurs="0"/> <xs:element name="UlterioreDeduzione" type="cm:DatoNP_Type" minOccurs="0"/> </xs:sequence> </xs:complexType></pre>

element **Totale_Geie_Type/Quota**

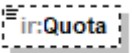
diagram	
namespace	urn:www.agenziaentrate.gov.it:specificheTecniche:sco:ira
type	DatoNU_Type
properties	minOcc 0 maxOcc 1 content simple
facets	Kind Value Annotation maxLength 16 pattern (\-[1-9] [1-9])[0-9]*
source	<code><xs:element name="Quota" type="cm:DatoNU_Type" minOccurs="0"/></code>

element Totale_Geie_Type/UlterioreDeduzione

diagram	
namespace	urn:www.agenziaentrate.gov.it:specificheTecniche:sco:ira
type	DatoNP_Type
properties	minOcc 0 maxOcc 1 content simple
facets	Kind Value Annotation pattern [1-9]{1}[0-9]*
source	<code><xs:element name="UlterioreDeduzione" type="cm:DatoNP_Type" minOccurs="0"/></code>

complexType Totale_Operazioni_Type

diagram	
namespace	urn:www.agenziaentrate.gov.it:specificheTecniche:sco:ira
source	<code><xs:complexType name="Totale_Operazioni_Type"/></code>

complexType Totale_Produzione_Type

diagram	
namespace	urn:www.agenziaentrate.gov.it:specificheTecniche:sco:ira
children	ir:ProduzioneSez1 ir:ProduzioneSez2 ir:ProduzioneSez3 ir:ProduzioneSez4 ir:ProduzioneSez4SecModulo ir:ProduzioneSez5 ir:ProduzioneTotale
used by	complexTypes Produzione_Netta_IE_Type Produzione_Netta_IP_Type
source	<pre><xs:complexType name="Totale_Produzione_Type"> <xs:sequence> <xs:element name="ProduzioneSez1" type="ir:Ripartizione_Estero_Italia_Type" minOccurs="0"/> <xs:element name="ProduzioneSez2" type="ir:Ripartizione_Estero_Italia_Type" minOccurs="0"/> <xs:element name="ProduzioneSez3" type="ir:Ripartizione_Estero_Italia_Type" minOccurs="0"/></pre>

	<pre> <xs:element name="ProduzioneSez4" type="ir:Ripartizione_Estero_Italia_Type" minOccurs="0"/> <xs:element name="ProduzioneSez4SecModulo" type="ir:Ripartizione_Estero_Italia_Type" minOccurs="0"/> <xs:element name="ProduzioneSez5" type="ir:Ripartizione_Estero_Italia_Type" minOccurs="0"/> <xs:element name="ProduzioneTotale" type="cm:DatoNU_Type" minOccurs="0"/> </xs:sequence> </xs:complexType> </pre>
--	--

element Totale_Produzione_Type/ProduzioneSez1

diagram	
namespace	urn:www.agenziaentrate.gov.it:specificheTecniche:sco:ira
type	ir:Ripartizione Estero Italia Type
properties	minOcc 0 maxOcc 1 content complex
children	ir:Importo ir:ImportoEstero ir:ImportoItalia
source	<pre> <xs:element name="ProduzioneSez1" type="ir:Ripartizione_Estero_Italia_Type" minOccurs="0"/> </pre>

element Totale_Produzione_Type/ProduzioneSez2

diagram	
namespace	urn:www.agenziaentrate.gov.it:specificheTecniche:sco:ira
type	ir:Ripartizione Estero Italia Type
properties	minOcc 0 maxOcc 1 content complex
children	ir:Importo ir:ImportoEstero ir:ImportoItalia
source	<pre> <xs:element name="ProduzioneSez2" type="ir:Ripartizione_Estero_Italia_Type" minOccurs="0"/> </pre>

element **Totale_Produzione_Type/ProduzioneSez3**

diagram	<p>The diagram shows a class <code>ir:ProduzioneSez3</code> connected to a container (represented by a dashed box) for the type <code>ir:Ripartizione_Estero_Italia_Type</code>. Inside this container, there are three sub-elements: <code>ir:Importo</code>, <code>ir:ImportoEstero</code>, and <code>ir:ImportoItalia</code>. The connection is shown as a solid line from <code>ir:ProduzioneSez3</code> to a central connector, which then branches into three dashed lines leading to the sub-elements.</p>
namespace	urn:www.agenziaentrate.gov.it:specificheTecniche:sco:ira
type	ir:Ripartizione Estero Italia Type
properties	minOcc 0 maxOcc 1 content complex
children	ir:Importo ir:ImportoEstero ir:ImportoItalia
source	<code><xs:element name="ProduzioneSez3" type="ir:Ripartizione_Estero_Italia_Type" minOccurs="0"/></code>

element **Totale_Produzione_Type/ProduzioneSez4**

diagram	<p>The diagram shows a class <code>ir:ProduzioneSez4</code> connected to a container (represented by a dashed box) for the type <code>ir:Ripartizione_Estero_Italia_Type</code>. Inside this container, there are three sub-elements: <code>ir:Importo</code>, <code>ir:ImportoEstero</code>, and <code>ir:ImportoItalia</code>. The connection is shown as a solid line from <code>ir:ProduzioneSez4</code> to a central connector, which then branches into three dashed lines leading to the sub-elements.</p>
namespace	urn:www.agenziaentrate.gov.it:specificheTecniche:sco:ira
type	ir:Ripartizione Estero Italia Type
properties	minOcc 0 maxOcc 1 content complex
children	ir:Importo ir:ImportoEstero ir:ImportoItalia
source	<code><xs:element name="ProduzioneSez4" type="ir:Ripartizione_Estero_Italia_Type" minOccurs="0"/></code>

element **Totale_Produzione_Type/ProduzioneSez4SecModulo**

diagram	
namespace	urn:www.agenziaentrate.gov.it:specificheTecniche:sco:ira
type	ir:Ripartizione_Estero_Italia_Type
properties	minOcc 0 maxOcc 1 content complex
children	ir:Importo ir:ImportoEstero ir:ImportoItalia
source	<code><xs:element name="ProduzioneSez4SecModulo" type="ir:Ripartizione_Estero_Italia_Type" minOccurs="0"/></code>

element **Totale_Produzione_Type/ProduzioneSez5**

diagram	
namespace	urn:www.agenziaentrate.gov.it:specificheTecniche:sco:ira
type	ir:Ripartizione_Estero_Italia_Type
properties	minOcc 0 maxOcc 1 content complex
children	ir:Importo ir:ImportoEstero ir:ImportoItalia
source	<code><xs:element name="ProduzioneSez5" type="ir:Ripartizione_Estero_Italia_Type" minOccurs="0"/></code>

element **Totale_Produzione_Type/ProduzioneTotale**

diagram	
namespace	urn:www.agenziaentrate.gov.it:specificheTecniche:sco:ira
type	DatoNU_Type
properties	minOcc 0 maxOcc 1 content simple

facets	Kind	Value	Annotation
	maxLength	16	
	pattern	(\-[1-9] [1-9])[0-9]*	
source	<code><xs:element name="ProduzioneTotale" type="cm:DatoNU_Type" minOccurs="0"/></code>		

complexType Ulteriori_Comp_Pos_ISA_Type

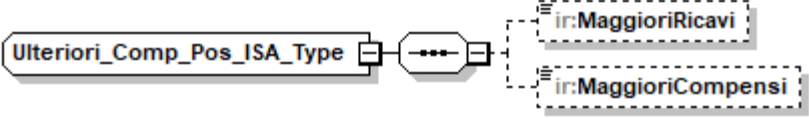
diagram	
namespace	urn:www.agenziaentrate.gov.it:specificheTecniche:sco:ira
children	ir:MaggioriRicavi ir:MaggioriCompensi
used by	element Primo Modulo Type/UlterioriCompPosISA
source	<pre><xs:complexType name="Ulteriori_Comp_Pos_ISA_Type"> <xs:sequence> <xs:element name="MaggioriRicavi" type="cm:DatoNP_Type" minOccurs="0"/> <xs:element name="MaggioriCompensi" type="cm:DatoNP_Type" minOccurs="0"/> </xs:sequence> </xs:complexType></pre>

element Ulteriori_Comp_Pos_ISA_Type/MaggioriRicavi

diagram	
namespace	urn:www.agenziaentrate.gov.it:specificheTecniche:sco:ira
type	DatoNP_Type
properties	minOcc 0 maxOcc 1 content simple
facets	Kind Value Annotation pattern [1-9]{1}[0-9]*
source	<code><xs:element name="MaggioriRicavi" type="cm:DatoNP_Type" minOccurs="0"/></code>

element Ulteriori_Comp_Pos_ISA_Type/MaggioriCompensi

diagram	
namespace	urn:www.agenziaentrate.gov.it:specificheTecniche:sco:ira
type	DatoNP_Type
properties	minOcc 0 maxOcc 1 content simple
facets	Kind Value Annotation pattern [1-9]{1}[0-9]*
source	<code><xs:element name="MaggioriCompensi" type="cm:DatoNP_Type" minOccurs="0"/></code>

complexType Valore_Prod_Minimo_Type

diagram	
namespace	urn:www.agenziaentrate.gov.it:specificheTecniche:sco:ira
children	ir:RedditoMinimo ir:RetribuzioniCompensi ir:InteressiPassivi ir:Deduzioni ir:ValoreProduzione
used by	element Soggetti Non Operativi Type/ValoreProdMinimo
source	<pre><xs:complexType name="Valore_Prod_Minimo_Type"> <xs:sequence> <xs:element name="RedditoMinimo" type="cm:DatoNP_Type" minOccurs="0"/> <xs:element name="RetribuzioniCompensi" type="cm:DatoNP_Type" minOccurs="0"/> <xs:element name="InteressiPassivi" type="cm:DatoNP_Type" minOccurs="0"/> <xs:element name="Deduzioni" type="cm:DatoNP_Type" minOccurs="0"/> <xs:element name="ValoreProduzione" type="cm:DatoNP_Type" minOccurs="0"/> </xs:sequence> </xs:complexType></pre>

element Valore_Prod_Minimo_Type/RedditoMinimo

diagram	
namespace	urn:www.agenziaentrate.gov.it:specificheTecniche:sco:ira
type	DatoNP_Type
properties	minOcc 0 maxOcc 1 content simple
facets	Kind Value Annotation pattern [1-9]{1}[0-9]*
source	<pre><xs:element name="RedditoMinimo" type="cm:DatoNP_Type" minOccurs="0"/></pre>

element Valore_Prod_Minimo_Type/RetribuzioniCompensi

diagram	
namespace	urn:www.agenziaentrate.gov.it:specificheTecniche:sco:ira
type	DatoNP_Type
properties	minOcc 0 maxOcc 1

	content	simple
facets	Kind	Value Annotation
	pattern	[1-9]{1}[0-9]*
source	<xs:element name="RetribuzioniCompensi" type="cm:DatoNP_Type" minOccurs="0"/>	

element Valore_Prod_Minimo_Type/InteressiPassivi

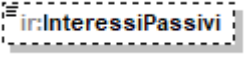
diagram		
namespace	urn:www.agenziaentrate.gov.it:specificheTecniche:sco:ira	
type	DatoNP_Type	
properties	minOcc	0
	maxOcc	1
	content	simple
facets	Kind	Value Annotation
	pattern	[1-9]{1}[0-9]*
source	<xs:element name="InteressiPassivi" type="cm:DatoNP_Type" minOccurs="0"/>	

element Valore_Prod_Minimo_Type/Deduzioni

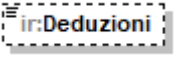
diagram		
namespace	urn:www.agenziaentrate.gov.it:specificheTecniche:sco:ira	
type	DatoNP_Type	
properties	minOcc	0
	maxOcc	1
	content	simple
facets	Kind	Value Annotation
	pattern	[1-9]{1}[0-9]*
source	<xs:element name="Deduzioni" type="cm:DatoNP_Type" minOccurs="0"/>	

element Valore_Prod_Minimo_Type/ValoreProduzione

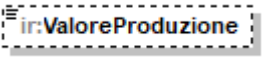
diagram		
namespace	urn:www.agenziaentrate.gov.it:specificheTecniche:sco:ira	
type	DatoNP_Type	
properties	minOcc	0
	maxOcc	1
	content	simple
used by	complexTypees	Produzione Art5 Art6_Type Produzione Art5 Bis_Type Produzione Art5_Type Produzione Arti Professioni_Type Produzione Att Agricola_Type Produzione Regime Forf_Type
facets	Kind	Value Annotation
	pattern	[1-9]{1}[0-9]*
source	<xs:element name="ValoreProduzione" type="cm:DatoNP_Type" minOccurs="0"/>	

complexType Valore_Type

diagram	<pre> classDiagram class Valore_Type { ValoreIniziale Incrementi Decrementi ValoreFinale } </pre>
namespace	urn:www.agenziaentrate.gov.it:specificheTecniche:sco:ira
children	ir:ValoreIniziale ir:Incrementi ir:Decrementi ir:ValoreFinale
used by	elements Disallineamenti_Type/ValoreCivile Disallineamenti_Type/ValoreFiscale
source	<pre> <xs:complexType name="Valore_Type"> <xs:sequence> <xs:element name="ValoreIniziale" type="cm:DatoNP_Type" minOccurs="0"/> <xs:element name="Incrementi" type="cm:DatoNP_Type" minOccurs="0"/> <xs:element name="Decrementi" type="cm:DatoNP_Type" minOccurs="0"/> <xs:element name="ValoreFinale" type="cm:DatoNP_Type" minOccurs="0"/> </xs:sequence> </xs:complexType> </pre>

element Valore_Type/ValoreIniziale

diagram	<pre> classDiagram class ValoreIniziale { } </pre>
namespace	urn:www.agenziaentrate.gov.it:specificheTecniche:sco:ira
type	DatoNP_Type
properties	minOcc 0 maxOcc 1 content simple
facets	Kind Value Annotation pattern [1-9]{1}[0-9]*
source	<pre> <xs:element name="ValoreIniziale" type="cm:DatoNP_Type" minOccurs="0"/> </pre>

element Valore_Type/Incrementi

diagram	<pre> classDiagram class Incrementi { } </pre>
namespace	urn:www.agenziaentrate.gov.it:specificheTecniche:sco:ira
type	DatoNP_Type
properties	minOcc 0 maxOcc 1 content simple
facets	Kind Value Annotation pattern [1-9]{1}[0-9]*

source	<code><xs:element name="Incrementi" type="cm:DatoNP_Type" minOccurs="0"/></code>
--------	--

element Valore_Type/Decrementi

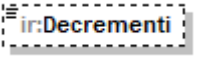
diagram	
namespace	urn:www.agenziaentrate.gov.it:specificheTecniche:sco:ira
type	DatoNP_Type
properties	minOcc 0 maxOcc 1 content simple
facets	Kind Value Annotation pattern [1-9]{1}[0-9]*
source	<code><xs:element name="Decrementi" type="cm:DatoNP_Type" minOccurs="0"/></code>

element Valore_Type/ValoreFinale

diagram	
namespace	urn:www.agenziaentrate.gov.it:specificheTecniche:sco:ira
type	DatoNP_Type
properties	minOcc 0 maxOcc 1 content simple
facets	Kind Value Annotation pattern [1-9]{1}[0-9]*
source	<code><xs:element name="ValoreFinale" type="cm:DatoNP_Type" minOccurs="0"/></code>

complexType Valori_Type

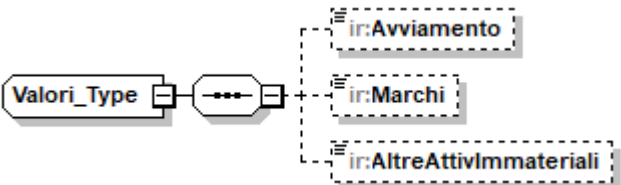
diagram	
namespace	urn:www.agenziaentrate.gov.it:specificheTecniche:sco:ira
children	ir:Avviamento ir:Marchi ir:AltreAttivImmateriali
used by	element Maggiori_Valori_Type/Valori
source	<pre><xs:complexType name="Valori_Type"> <xs:sequence> <xs:element name="Avviamento" type="cm:DatoNP_Type" minOccurs="0"/> <xs:element name="Marchi" type="cm:DatoNP_Type" minOccurs="0"/> <xs:element name="AltreAttivImmateriali" type="cm:DatoNP_Type" minOccurs="0"/> </xs:sequence></pre>

	<code></xs:complexType></code>
--	--------------------------------------

element Valori_Type/Avviamento

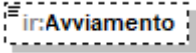
diagram	
namespace	urn:www.agenziaentrate.gov.it:specificheTecniche:sco:ira
type	DatoNP_Type
properties	minOcc 0 maxOcc 1 content simple
facets	Kind Value Annotation pattern [1-9]{1}[0-9]*
source	<code><xs:element name="Avviamento" type="cm:DatoNP_Type" minOccurs="0"/></code>

element Valori_Type/Marchi

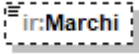
diagram	
namespace	urn:www.agenziaentrate.gov.it:specificheTecniche:sco:ira
type	DatoNP_Type
properties	minOcc 0 maxOcc 1 content simple
facets	Kind Value Annotation pattern [1-9]{1}[0-9]*
source	<code><xs:element name="Marchi" type="cm:DatoNP_Type" minOccurs="0"/></code>

element Valori_Type/AltreAttivImmateriali

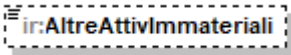
diagram	
namespace	urn:www.agenziaentrate.gov.it:specificheTecniche:sco:ira
type	DatoNP_Type
properties	minOcc 0 maxOcc 1 content simple
facets	Kind Value Annotation pattern [1-9]{1}[0-9]*
source	<code><xs:element name="AltreAttivImmateriali" type="cm:DatoNP_Type" minOccurs="0"/></code>

complexType **Var_Aum_Art5_Art6_Type**

diagram	
namespace	urn:www.agenziaentrate.gov.it:specificheTecniche:sco:ira
type	extension of ir:Variazioni_Aumento_Art5_Type
properties	base ir:Variazioni_Aumento_Art5_Type
children	ir:CostiArt11 ir:QuotaInteressiLeasing ir:PerditeCrediti ir:ImpostaMunicipalePropria ir:AmmortamentoIndeducibile ir:AltreVariazioniAumento ir:TotaleAltreVariazioniAumento ir:InteressiPassiviIndeducibili ir:VariazioniIAS
used by	elements Variazioni_Type/VariazioniInAumento Produzione Art5 Art6_Type/VariazioniInAumento
source	<pre> <xs:complexType name="Var_Aum_Art5_Art6_Type"> <xs:complexContent> <xs:extension base="ir:Variazioni_Aumento_Art5_Type"> <xs:sequence> <xs:element name="InteressiPassiviIndeducibili" type="cm:DatoNP_Type" minOccurs="0"/> <xs:element name="VariazioniIAS" type="ir:Variazioni_IAS_Type" minOccurs="0"/> </xs:sequence> </xs:extension> </xs:complexContent> </xs:complexType> </pre>

element **Var_Aum_Art5_Art6_Type/InteressiPassiviIndeducibili**

diagram	
namespace	urn:www.agenziaentrate.gov.it:specificheTecniche:sco:ira

type	DatoNP_Type
properties	minOcc 0 maxOcc 1 content simple
facets	Kind Value Annotation pattern [1-9]{1}[0-9]*
source	<code><xs:element name="InteressiPassiviIndeducibili" type="cm:DatoNP_Type" minOccurs="0"/></code>

element `Var_Aum_Art5_Art6_Type/VariazioniIAS`

diagram	
namespace	urn:www.agenziaentrate.gov.it:specificheTecniche:sco:ira
type	ir:Variazioni_IAS_Type
properties	minOcc 0 maxOcc 1 content complex
children	ir:ImportoArt2Co2 ir:ImportoIFRS9 ir:Importo
source	<code><xs:element name="VariazioniIAS" type="ir:Variazioni_IAS_Type" minOccurs="0"/></code>

complexType `Var_Dim_Art5_Art6_Type`

diagram	
namespace	urn:www.agenziaentrate.gov.it:specificheTecniche:sco:ira
type	extension of ir:Variazioni Diminuzione Art5_Type
properties	base <code>ir:Variazioni_Diminuzione_Art5_Type</code>

children	ir:UtilizzoFondi ir:AltreVariazioniDiminuzione ir:TotaleAltreVariazioniDiminuzione ir:AmmortamentoCostoMarchi ir:VariazioniIAS
used by	elements Variazioni_Type/VariazioniInDiminuzione Produzione_Art5_Art6_Type/VariazioniInDiminuzione
source	<pre><xs:complexType name="Var_Dim_Art5_Art6_Type"> <xs:complexContent> <xs:extension base="ir:Variazioni_Diminuzione_Art5_Type"> <xs:sequence> <xs:element name="AmmortamentoCostoMarchi" type="cm:DatoNP_Type" minOccurs="0"/> <xs:element name="VariazioniIAS" type="ir:Variazioni_IAS_Type" minOccurs="0"/> </xs:sequence> </xs:extension> </xs:complexContent> </xs:complexType></pre>

element [Var_Dim_Art5_Art6_Type/AmmortamentoCostoMarchi](#)

diagram	
namespace	urn:www.agenziaentrate.gov.it:specificheTecniche:sco:ira
type	DatoNP_Type
properties	minOcc 0 maxOcc 1 content simple
facets	Kind Value Annotation pattern [1-9]{1}[0-9]*
source	<pre><xs:element name="AmmortamentoCostoMarchi" type="cm:DatoNP_Type" minOccurs="0"/></pre>

element [Var_Dim_Art5_Art6_Type/VariazioniIAS](#)

diagram	
namespace	urn:www.agenziaentrate.gov.it:specificheTecniche:sco:ira
type	ir:Variazioni_IAS_Type
properties	minOcc 0 maxOcc 1 content complex
children	ir:ImportoArt2Co2 ir:ImportoIFRS9 ir:Importo
source	<pre><xs:element name="VariazioniIAS" type="ir:Variazioni_IAS_Type" minOccurs="0"/></pre>

complexType **Variazioni_Aumento_Art5_Type**

diagram					
namespace	urn:www.agenziaentrate.gov.it:specificheTecniche:sco:ira				
children	ir:CostiArt11 ir:QuotaInteressiLeasing ir:PerditeCrediti ir:ImpostaMunicipalePropria ir:AmmortamentoIndeducibile ir:AltreVariazioniAumento ir:TotaleAltreVariazioniAumento				
used by	<table border="0"> <tr> <td>element</td> <td>Produzione_Art5_Type/VariazioniInAumento</td> </tr> <tr> <td>complexType</td> <td>Var_Aum_Art5_Art6_Type</td> </tr> </table>	element	Produzione_Art5_Type/VariazioniInAumento	complexType	Var_Aum_Art5_Art6_Type
element	Produzione_Art5_Type/VariazioniInAumento				
complexType	Var_Aum_Art5_Art6_Type				
source	<pre> <xs:complexType name="Variazioni_Aumento_Art5_Type"> <xs:sequence> <xs:element name="CostiArt11" type="cm:DatoNP_Type" minOccurs="0"/> <xs:element name="QuotaInteressiLeasing" type="cm:DatoNP_Type" minOccurs="0"/> <xs:element name="PerditeCrediti" type="cm:DatoNP_Type" minOccurs="0"/> <xs:element name="ImpostaMunicipalePropria" type="cm:DatoNP_Type" minOccurs="0"/> <xs:element name="AmmortamentoIndeducibile" type="cm:DatoNP_Type" minOccurs="0"/> <xs:element name="AltreVariazioniAumento" type="ir:Altre_Variazioni_Aumento_IC_Type" minOccurs="0" maxOccurs="9"/> <xs:element name="TotaleAltreVariazioniAumento" type="cm:DatoNP_Type" minOccurs="0"/> </xs:sequence> </xs:complexType> </pre>				

element **Variazioni_Aumento_Art5_Type/CostiArt11**

diagram							
namespace	urn:www.agenziaentrate.gov.it:specificheTecniche:sco:ira						
type	DatoNP_Type						
properties	<table border="0"> <tr> <td>minOcc</td> <td>0</td> </tr> <tr> <td>maxOcc</td> <td>1</td> </tr> <tr> <td>content</td> <td>simple</td> </tr> </table>	minOcc	0	maxOcc	1	content	simple
minOcc	0						
maxOcc	1						
content	simple						
facets	<table border="0"> <tr> <td>Kind</td> <td>Value</td> <td>Annotation</td> </tr> <tr> <td>pattern</td> <td>[1-9]{1}[0-9]*</td> <td></td> </tr> </table>	Kind	Value	Annotation	pattern	[1-9]{1}[0-9]*	
Kind	Value	Annotation					
pattern	[1-9]{1}[0-9]*						

source	<code><xs:element name="CostiArt11" type="cm:DatoNP_Type" minOccurs="0"/></code>
--------	--

element Variazioni_Aumento_Art5_Type/QuotaInteressiLeasing

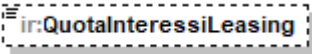
diagram	
namespace	urn:www.agenziaentrate.gov.it:specificheTecniche:sco:ira
type	DatoNP_Type
properties	minOcc 0 maxOcc 1 content simple
facets	Kind Value Annotation pattern [1-9]{1}[0-9]*
source	<code><xs:element name="QuotaInteressiLeasing" type="cm:DatoNP_Type" minOccurs="0"/></code>

element Variazioni_Aumento_Art5_Type/PerditeCrediti

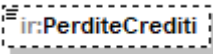
diagram	
namespace	urn:www.agenziaentrate.gov.it:specificheTecniche:sco:ira
type	DatoNP_Type
properties	minOcc 0 maxOcc 1 content simple
facets	Kind Value Annotation pattern [1-9]{1}[0-9]*
source	<code><xs:element name="PerditeCrediti" type="cm:DatoNP_Type" minOccurs="0"/></code>

element Variazioni_Aumento_Art5_Type/ImpostaMunicipalePropria

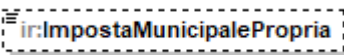
diagram	
namespace	urn:www.agenziaentrate.gov.it:specificheTecniche:sco:ira
type	DatoNP_Type
properties	minOcc 0 maxOcc 1 content simple
facets	Kind Value Annotation pattern [1-9]{1}[0-9]*
source	<code><xs:element name="ImpostaMunicipalePropria" type="cm:DatoNP_Type" minOccurs="0"/></code>

element Variazioni_Aumento_Art5_Type/AmmortamentoIndeducibile

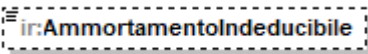
diagram	
---------	---

namespace	urn:www.agenziaentrate.gov.it:specificheTecniche:sco:ira
type	DatoNP_Type
properties	minOcc 0 maxOcc 1 content simple
facets	Kind Value Annotation pattern [1-9]{1}[0-9]*
source	<code><xs:element name="AmmortamentoIndeducibile" type="cm:DatoNP_Type" minOccurs="0"/></code>

element **Variazioni_Aumento_Art5_Type/AltreVariazioniAumento**

diagram	
namespace	urn:www.agenziaentrate.gov.it:specificheTecniche:sco:ira
type	ir:Altre_Variazioni_Aumento_IC_Type
properties	minOcc 0 maxOcc 9 content complex
children	ir:CodiceAltraVariazioneAumento ir:ImportoAltraVariazioneAumento
source	<code><xs:element name="AltreVariazioniAumento" type="ir:Altre_Variazioni_Aumento_IC_Type" minOccurs="0" maxOccurs="9"/></code>

element **Variazioni_Aumento_Art5_Type/TotaleAltreVariazioniAumento**

diagram	
namespace	urn:www.agenziaentrate.gov.it:specificheTecniche:sco:ira
type	DatoNP_Type
properties	minOcc 0 maxOcc 1 content simple
facets	Kind Value Annotation pattern [1-9]{1}[0-9]*
source	<code><xs:element name="TotaleAltreVariazioniAumento" type="cm:DatoNP_Type" minOccurs="0"/></code>

complexType **Variazioni_Diminuzione_Art5_Type**

diagram					
namespace	urn:www.agenziaentrate.gov.it:specificheTecniche:sco:ira				
children	ir:UtilizzoFondi ir:AltreVariazioniDiminuzione ir:TotaleAltreVariazioniDiminuzione				
used by	<table border="0"> <tr> <td style="padding-right: 10px;">element</td> <td>Produzione_Art5_Type/VariazioniInDiminuzione</td> </tr> <tr> <td>complexType</td> <td>Var Dim Art5 Art6_Type</td> </tr> </table>	element	Produzione_Art5_Type/VariazioniInDiminuzione	complexType	Var Dim Art5 Art6_Type
element	Produzione_Art5_Type/VariazioniInDiminuzione				
complexType	Var Dim Art5 Art6_Type				
source	<pre><xs:complexType name="Variazioni_Diminuzione_Art5_Type"> <xs:sequence> <xs:element name="UtilizzoFondi" type="cm:DatoNP_Type" minOccurs="0"/> <xs:element name="AltreVariazioniDiminuzione" type="ir:Altre_Variazioni_Diminuzione_Type" minOccurs="0" maxOccurs="18"/> <xs:element name="TotaleAltreVariazioniDiminuzione" type="cm:DatoNP_Type" minOccurs="0"/> </xs:sequence> </xs:complexType></pre>				

element **Variazioni_Diminuzione_Art5_Type/UtilizzoFondi**

diagram							
namespace	urn:www.agenziaentrate.gov.it:specificheTecniche:sco:ira						
type	DatoNP_Type						
properties	<table border="0"> <tr> <td>minOcc</td> <td>0</td> </tr> <tr> <td>maxOcc</td> <td>1</td> </tr> <tr> <td>content</td> <td>simple</td> </tr> </table>	minOcc	0	maxOcc	1	content	simple
minOcc	0						
maxOcc	1						
content	simple						
facets	<table border="0"> <tr> <td>Kind</td> <td>Value</td> <td>Annotation</td> </tr> <tr> <td>pattern</td> <td>[1-9]{1}[0-9]*</td> <td></td> </tr> </table>	Kind	Value	Annotation	pattern	[1-9]{1}[0-9]*	
Kind	Value	Annotation					
pattern	[1-9]{1}[0-9]*						
source	<pre><xs:element name="UtilizzoFondi" type="cm:DatoNP_Type" minOccurs="0"/></pre>						

element **Variazioni_Diminuzione_Art5_Type/AltreVariazioniDiminuzione**

diagram					
namespace	urn:www.agenziaentrate.gov.it:specificheTecniche:sco:ira				
type	ir:Altre_Variazioni_Diminuzione_Type				
properties	<table border="0"> <tr> <td>minOcc</td> <td>0</td> </tr> <tr> <td>maxOcc</td> <td>18</td> </tr> </table>	minOcc	0	maxOcc	18
minOcc	0				
maxOcc	18				

	content complex
children	ir:CodiceAltraVariazioneDiminuzione ir:ImportoAltraVariazioneDiminuzione
source	<pre><xs:element name="AltreVariazioniDiminuzione" type="ir:Altre_Variazioni_Diminuzione_Type" minOccurs="0" maxOccurs="18"/></pre>

element **Variazioni_Diminuzione_Art5_Type/TotaleAltreVariazioniDiminuzione**

diagram	
namespace	urn:www.agenziaentrate.gov.it:specificheTecniche:sco:ira
type	DatoNP_Type
properties	minOcc 0 maxOcc 1 content simple
facets	Kind Value Annotation pattern [1-9]{1}[0-9]*
source	<pre><xs:element name="TotaleAltreVariazioniDiminuzione" type="cm:DatoNP_Type" minOccurs="0"/></pre>

complexType **Variazioni_IAS_Type**

diagram	
namespace	urn:www.agenziaentrate.gov.it:specificheTecniche:sco:ira
children	ir:ImportoArt2Co2 ir:ImportoIFRS9 ir:Importo
used by	elements Var_Aum_Art5_Art6_Type/VariazioniIAS Var_Dim_Art5_Art6_Type/VariazioniIAS
source	<pre><xs:complexType name="Variazioni_IAS_Type"> <xs:sequence> <xs:element name="ImportoArt2Co2" type="cm:DatoNP_Type" minOccurs="0"/> <xs:element name="ImportoIFRS9" type="cm:DatoNP_Type" minOccurs="0"/> <xs:element name="Importo" type="cm:DatoNP_Type" minOccurs="0"/> </xs:sequence> </xs:complexType></pre>

element **Variazioni_IAS_Type/ImportoArt2Co2**

diagram	
namespace	urn:www.agenziaentrate.gov.it:specificheTecniche:sco:ira
type	DatoNP_Type
properties	minOcc 0 maxOcc 1

	content	simple
facets	Kind	Value
	pattern	[1-9]{1}[0-9]*
source	<code><xs:element name="ImportoArt2Co2" type="cm:DatoNP_Type" minOccurs="0"/></code>	

element **Variazioni_IAS_Type/ImportoIFRS9**

diagram		
namespace	urn:www.agenziaentrate.gov.it:specificheTecniche:sco:ira	
type	DatoNP_Type	
properties	minOcc	0
	maxOcc	1
	content	simple
facets	Kind	Value
	pattern	[1-9]{1}[0-9]*
source	<code><xs:element name="ImportoIFRS9" type="cm:DatoNP_Type" minOccurs="0"/></code>	

element **Variazioni_IAS_Type/Importo**

diagram		
namespace	urn:www.agenziaentrate.gov.it:specificheTecniche:sco:ira	
type	DatoNP_Type	
properties	minOcc	0
	maxOcc	1
	content	simple
facets	Kind	Value
	pattern	[1-9]{1}[0-9]*
source	<code><xs:element name="Importo" type="cm:DatoNP_Type" minOccurs="0"/></code>	

complexType **Variazioni_Type**

diagram		
namespace	urn:www.agenziaentrate.gov.it:specificheTecniche:sco:ira	
children	ir:VariazioniInAumento ir:TotaleVariazioniInAumento ir:VariazioniInDiminuzione ir:TotaleVariazioniInDiminuzione	
used by	element	PrimoModulo_IC_Type/Variazioni
source	<code><xs:complexType name="Variazioni_Type"> <xs:sequence></code>	

```

<xs:element name="VariazioniInAumento" type="ir:Var_Aum_Art5_Art6_Type"
minOccurs="0"/>
<xs:element name="TotaleVariazioniInAumento" type="cm:DatoNP_Type"
minOccurs="0"/>
<xs:element name="VariazioniInDiminuzione" type="ir:Var_Dim_Art5_Art6_Type"
minOccurs="0"/>
<xs:element name="TotaleVariazioniInDiminuzione" type="cm:DatoNP_Type"
minOccurs="0"/>
</xs:sequence>
</xs:complexType>

```

element **Variazioni_Type/VariazioniInAumento**

diagram	
namespace	urn:www.agenziaentrate.gov.it:specificheTecniche:sco:ira
type	ir:Var_Aum_Art5_Art6_Type
properties	minOcc 0 maxOcc 1 content complex
children	ir:CostiArt11 ir:QuotaInteressiLeasing ir:PerditeCrediti ir:ImpostaMunicipalePropria ir:AmmortamentoIndeducibile ir:AltreVariazioniAumento ir:TotaleAltreVariazioniAumento ir:InteressiPassiviIndeducibili ir:VariazioniIAS
source	<pre><xs:element name="VariazioniInAumento" type="ir:Var_Aum_Art5_Art6_Type" minOccurs="0"/></pre>

element **Variazioni_Type/TotaleVariazioniInAumento**

diagram	
---------	--

namespace	urn:www.agenziaentrate.gov.it:specificheTecniche:sco:ira
type	DatoNP_Type
properties	minOcc 0 maxOcc 1 content simple
facets	Kind Value Annotation pattern [1-9]{1}[0-9]*
source	<code><xs:element name="TotaleVariazioniInAumento" type="cm:DatoNP_Type" minOccurs="0"/></code>

element [Variazioni_Type/VariazioniInDiminuzione](#)

diagram	
namespace	urn:www.agenziaentrate.gov.it:specificheTecniche:sco:ira
type	ir:Var_Dim_Art5_Art6_Type
properties	minOcc 0 maxOcc 1 content complex
children	ir:UtilizzoFondi ir:AltreVariazioniDiminuzione ir:TotaleAltreVariazioniDiminuzi... ir:AmmortamentoCostoMarchi ir:VariazioniIAS
source	<code><xs:element name="VariazioniInDiminuzione" type="ir:Var_Dim_Art5_Art6_Type" minOccurs="0"/></code>

element [Variazioni_Type/TotaleVariazioniInDiminuzione](#)

diagram	
namespace	urn:www.agenziaentrate.gov.it:specificheTecniche:sco:ira
type	DatoNP_Type
properties	minOcc 0 maxOcc 1 content simple
facets	Kind Value Annotation pattern [1-9]{1}[0-9]*
source	<code><xs:element name="TotaleVariazioniInDiminuzione" type="cm:DatoNP_Type" minOccurs="0"/></code>

minOccurs="0"/>

complexType VersamentiSospesiCovid_Type

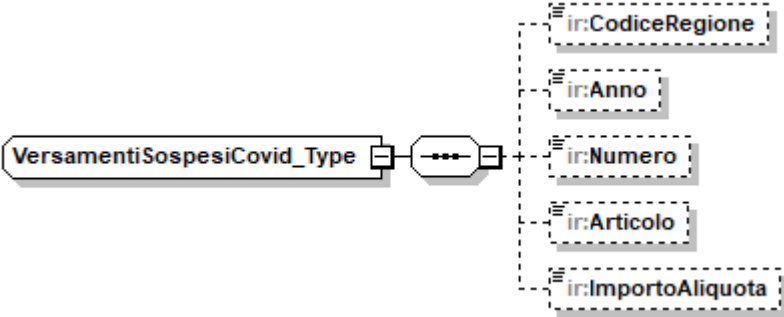
diagram	
namespace	urn:www.agenziaentrate.gov.it:specificheTecniche:sco:ira
children	ir:CodiceRegione ir:Anno ir:Numero ir:Articolo ir:ImportoAliquota
used by	elements PrimoModulo_IS_Type/VersamentiSospesiCovid Modulo_IS_Type/VersamentiSospesiCovid
source	<pre><xs:complexType name="VersamentiSospesiCovid_Type"> <xs:sequence> <xs:element name="CodiceRegione" type="sc:Codice_Regione_Type" minOccurs="0"/> <xs:element name="Anno" type="cm:DatoDA_Type" minOccurs="0"/> <xs:element name="Numero" type="cm:DatoNP_Type" minOccurs="0"/> <xs:element name="Articolo" type="cm:DatoNP_Type" minOccurs="0"/> <xs:element name="ImportoAliquota" type="cm:DatoNP_Type" minOccurs="0"/> </xs:sequence> </xs:complexType></pre>

element VersamentiSospesiCovid_Type/CodiceRegione

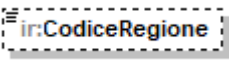
diagram																															
namespace	urn:www.agenziaentrate.gov.it:specificheTecniche:sco:ira																														
type	Codice Regione Type																														
properties	minOcc 0 maxOcc 1 content simple																														
facets	<table border="1"><thead><tr><th>Kind</th><th>Value</th><th>Annotation</th></tr></thead><tbody><tr><td>pattern</td><td>([0-9A-Z-])&quot;{1}([0-9A-Z&amp;:] \\- \\. / ^*(\\ \\) À É É Ì Ò Ù Û &quot; \\ \\+)*</td><td></td></tr><tr><td>enumeration</td><td>1</td><td></td></tr><tr><td>enumeration</td><td>2</td><td></td></tr><tr><td>enumeration</td><td>3</td><td></td></tr><tr><td>enumeration</td><td>4</td><td></td></tr><tr><td>enumeration</td><td>5</td><td></td></tr><tr><td>enumeration</td><td>6</td><td></td></tr><tr><td>enumeration</td><td>7</td><td></td></tr><tr><td>enumeration</td><td>8</td><td></td></tr></tbody></table>	Kind	Value	Annotation	pattern	([0-9A-Z-])"{1}([0-9A-Z&:] \\- \\. / ^*(\\ \\) À É É Ì Ò Ù Û " \\ \\+)*		enumeration	1		enumeration	2		enumeration	3		enumeration	4		enumeration	5		enumeration	6		enumeration	7		enumeration	8	
Kind	Value	Annotation																													
pattern	([0-9A-Z-])"{1}([0-9A-Z&:] \\- \\. / ^*(\\ \\) À É É Ì Ò Ù Û " \\ \\+)*																														
enumeration	1																														
enumeration	2																														
enumeration	3																														
enumeration	4																														
enumeration	5																														
enumeration	6																														
enumeration	7																														
enumeration	8																														

	enumeration 9
	enumeration 10
	enumeration 11
	enumeration 12
	enumeration 13
	enumeration 14
	enumeration 15
	enumeration 16
	enumeration 17
	enumeration 18
	enumeration 19
	enumeration 20
	enumeration 21
source	<code><xs:element name="CodiceRegione" type="sc:Codice_Regione_Type" minOccurs="0"/></code>

element **VersamentiSospesiCovid_Type/Anno**

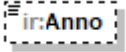
diagram	
namespace	urn:www.agenziaentrate.gov.it:specificheTecniche:sco:ira
type	DatoDA_Type
properties	minOcc 0 maxOcc 1 content simple
facets	Kind Value Annotation length 4 pattern (18 19 20)[0-9]{2}
source	<code><xs:element name="Anno" type="cm:DatoDA_Type" minOccurs="0"/></code>

element **VersamentiSospesiCovid_Type/Numero**

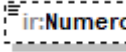
diagram	
namespace	urn:www.agenziaentrate.gov.it:specificheTecniche:sco:ira
type	DatoNP_Type
properties	minOcc 0 maxOcc 1 content simple
facets	Kind Value Annotation pattern [1-9]{1}[0-9]*
source	<code><xs:element name="Numero" type="cm:DatoNP_Type" minOccurs="0"/></code>

element **VersamentiSospesiCovid_Type/Articolo**

diagram	
namespace	urn:www.agenziaentrate.gov.it:specificheTecniche:sco:ira
type	DatoNP_Type
properties	minOcc 0 maxOcc 1 content simple
facets	Kind Value Annotation pattern [1-9]{1}[0-9]*
source	<code><xs:element name="Articolo" type="cm:DatoNP_Type" minOccurs="0"/></code>

element **VersamentiSospesiCovid_Type/ImportoAliquota**

diagram	
namespace	urn:www.agenziaentrate.gov.it:specificheTecniche:sco:ira
type	DatoNP_Type
properties	minOcc 0 maxOcc 1 content simple
facets	Kind Value Annotation pattern [1-9]{1}[0-9]*
source	<code><xs:element name="ImportoAliquota" type="cm:DatoNP_Type" minOccurs="0"/></code>

complexType **Versamento_Imposta_Funz_Type**

diagram	
namespace	urn:www.agenziaentrate.gov.it:specificheTecniche:sco:ira
children	ir:AccontiVersati
source	<code><xs:complexType name="Versamento_Imposta_Funz_Type"> <xs:sequence> <xs:element name="AccontiVersati" type="ir:Acconti_Versati_Type"/> </xs:sequence> </xs:complexType></code>

element **Versamento_Imposta_Funz_Type/AccontiVersati**

diagram	
---------	--

namespace	urn:www.agenziaentrate.gov.it:specificheTecniche:sco:ira
type	ir:Acconti_Versati_Type
properties	content complex
children	ir:CreditoRiversato ir:Importo
source	<code><xs:element name="AccontiVersati" type="ir:Acconti_Versati_Type"/></code>

complexType **Versamento_Imposta_Type**



namespace	urn:www.agenziaentrate.gov.it:specificheTecniche:sco:ira
children	ir:RiscattoAlloggiSociali ir:TotaleImposta ir:CreditoAceQuoteAnnuali ir:CreditoAceResiduo ir:AltriCrediti ir:CreditoImposta ir:Ecceденza ir:EcceденzaCompensata ir:AccontiVersati ir:ImportoDebito ir:ImportoCredito ir:EcceденzaSaldo ir:CreditoRimborso ir:CreditoCompensazione ir:CodiceFiscaleConsolidante ir:CreditoCedutoConsolidato
used by	element PrimoModulo_IR_Type/VersamentoImposta
source	<code><xs:complexType name="Versamento_Imposta_Type"> <xs:sequence></code>

```

<xs:element name="RiscattoAlloggiSociali" type="cm:DatoNP_Type"
minOccurs="0"/>
<xs:element name="TotaleImposta" type="cm:DatoNP_Type" minOccurs="0"/>
<xs:element name="CreditoAceQuoteAnnuali" type="cm:DatoNP_Type"
minOccurs="0"/>
<xs:element name="CreditoAceResiduo" type="cm:DatoNP_Type" minOccurs="0"/>
<xs:element name="AltriCrediti" type="cm:DatoNP_Type" minOccurs="0"/>
<xs:element name="CreditoImposta" type="cm:DatoNP_Type" minOccurs="0"/>
<xs:element name="Eccedenza" type="cm:DatoNP_Type" minOccurs="0"/>
<xs:element name="EccedenzaCompensata" type="cm:DatoNP_Type" minOccurs="0"/>
<xs:element name="AccontiVersati" type="ir:Acconti_Versati_Type"
minOccurs="0"/>
<xs:element name="ImportoDebito" type="cm:DatoNP_Type" minOccurs="0"/>
<xs:element name="ImportoCredito" type="cm:DatoNP_Type" minOccurs="0"/>
<xs:element name="EccedenzaSaldo" type="cm:DatoNP_Type" minOccurs="0"/>
<xs:element name="CreditoRimborso" type="cm:DatoNP_Type" minOccurs="0"/>
<xs:element name="CreditoCompensazione" type="cm:DatoNP_Type" minOccurs="0"/>
<xs:element name="CodiceFiscaleConsolidante" type="cm:DatoCN_Type"
minOccurs="0"/>
<xs:element name="CreditoCedutoConsolidato" type="cm:DatoNP_Type"
minOccurs="0"/>
</xs:sequence>
</xs:complexType>

```

element `Versamento_Imposta_Type/RiscattoAlloggiSociali`

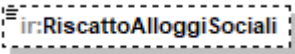
diagram							
namespace	urn:www.agenziaentrate.gov.it:specificheTecniche:sco:ira						
type	DatoNP_Type						
properties	minOcc 0 maxOcc 1 content simple						
facets	<table border="1"> <thead> <tr> <th>Kind</th> <th>Value</th> <th>Annotation</th> </tr> </thead> <tbody> <tr> <td>pattern</td> <td>[1-9]{1}[0-9]*</td> <td></td> </tr> </tbody> </table>	Kind	Value	Annotation	pattern	[1-9]{1}[0-9]*	
Kind	Value	Annotation					
pattern	[1-9]{1}[0-9]*						
source	<code><xs:element name="RiscattoAlloggiSociali" type="cm:DatoNP_Type" minOccurs="0"/></code>						

element `Versamento_Imposta_Type/TotaleImposta`

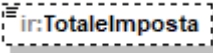
diagram							
namespace	urn:www.agenziaentrate.gov.it:specificheTecniche:sco:ira						
type	DatoNP_Type						
properties	minOcc 0 maxOcc 1 content simple						
facets	<table border="1"> <thead> <tr> <th>Kind</th> <th>Value</th> <th>Annotation</th> </tr> </thead> <tbody> <tr> <td>pattern</td> <td>[1-9]{1}[0-9]*</td> <td></td> </tr> </tbody> </table>	Kind	Value	Annotation	pattern	[1-9]{1}[0-9]*	
Kind	Value	Annotation					
pattern	[1-9]{1}[0-9]*						
source	<code><xs:element name="TotaleImposta" type="cm:DatoNP_Type" minOccurs="0"/></code>						

element **Versamento_Imposta_Type/CreditoAceQuoteAnnuali**

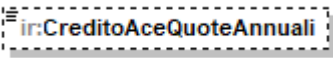
diagram	
namespace	urn:www.agenziaentrate.gov.it:specificheTecniche:sco:ira
type	DatoNP_Type
properties	minOcc 0 maxOcc 1 content simple
facets	Kind Value Annotation pattern [1-9]{1}[0-9]*
source	<code><xs:element name="CreditoAceQuoteAnnuali" type="cm:DatoNP_Type" minOccurs="0"/></code>

element **Versamento_Imposta_Type/CreditoAceResiduo**

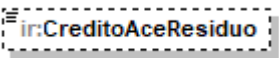
diagram	
namespace	urn:www.agenziaentrate.gov.it:specificheTecniche:sco:ira
type	DatoNP_Type
properties	minOcc 0 maxOcc 1 content simple
facets	Kind Value Annotation pattern [1-9]{1}[0-9]*
source	<code><xs:element name="CreditoAceResiduo" type="cm:DatoNP_Type" minOccurs="0"/></code>

element **Versamento_Imposta_Type/AltriCrediti**

diagram	
namespace	urn:www.agenziaentrate.gov.it:specificheTecniche:sco:ira
type	DatoNP_Type
properties	minOcc 0 maxOcc 1 content simple
facets	Kind Value Annotation pattern [1-9]{1}[0-9]*
source	<code><xs:element name="AltriCrediti" type="cm:DatoNP_Type" minOccurs="0"/></code>

element **Versamento_Imposta_Type/CreditoImposta**

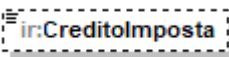
diagram	
namespace	urn:www.agenziaentrate.gov.it:specificheTecniche:sco:ira

type	DatoNP_Type
properties	minOcc 0 maxOcc 1 content simple
facets	Kind Value Annotation pattern [1-9]{1}[0-9]*
source	<code><xs:element name="CreditoImposta" type="cm:DatoNP_Type" minOccurs="0"/></code>

element **Versamento_Imposta_Type/Eccedenza**

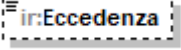
diagram	
namespace	urn:www.agenziaentrate.gov.it:specificheTecniche:sco:ira
type	DatoNP_Type
properties	minOcc 0 maxOcc 1 content simple
facets	Kind Value Annotation pattern [1-9]{1}[0-9]*
source	<code><xs:element name="Eccedenza" type="cm:DatoNP_Type" minOccurs="0"/></code>

element **Versamento_Imposta_Type/EccedenzaCompensata**

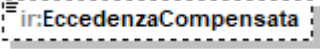
diagram	
namespace	urn:www.agenziaentrate.gov.it:specificheTecniche:sco:ira
type	DatoNP_Type
properties	minOcc 0 maxOcc 1 content simple
facets	Kind Value Annotation pattern [1-9]{1}[0-9]*
source	<code><xs:element name="EccedenzaCompensata" type="cm:DatoNP_Type" minOccurs="0"/></code>

element **Versamento_Imposta_Type/AcontiVersati**

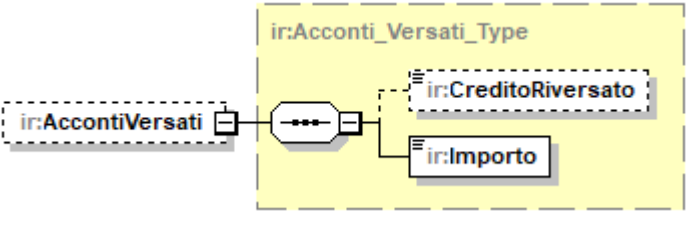
diagram	
namespace	urn:www.agenziaentrate.gov.it:specificheTecniche:sco:ira
type	ir:Acconti_Versati_Type
properties	minOcc 0 maxOcc 1 content complex

children	ir:CreditoRiversato ir:Importo
source	<code><xs:element name="AccontiVersati" type="ir:Acconti_Versati_Type" minOccurs="0"/></code>

element **Versamento_Imposta_Type/ImportoDebito**

diagram	
namespace	urn:www.agenziaentrate.gov.it:specificheTecniche:sco:ira
type	DatoNP_Type
properties	minOcc 0 maxOcc 1 content simple
facets	Kind Value Annotation pattern [1-9]{1}[0-9]*
source	<code><xs:element name="ImportoDebito" type="cm:DatoNP_Type" minOccurs="0"/></code>

element **Versamento_Imposta_Type/ImportoCredito**

diagram	
namespace	urn:www.agenziaentrate.gov.it:specificheTecniche:sco:ira
type	DatoNP_Type
properties	minOcc 0 maxOcc 1 content simple
facets	Kind Value Annotation pattern [1-9]{1}[0-9]*
source	<code><xs:element name="ImportoCredito" type="cm:DatoNP_Type" minOccurs="0"/></code>

element **Versamento_Imposta_Type/EccedenzaSaldo**

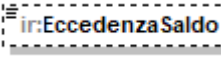
diagram	
namespace	urn:www.agenziaentrate.gov.it:specificheTecniche:sco:ira
type	DatoNP_Type
properties	minOcc 0 maxOcc 1 content simple
facets	Kind Value Annotation pattern [1-9]{1}[0-9]*
source	<code><xs:element name="EccedenzaSaldo" type="cm:DatoNP_Type" minOccurs="0"/></code>

element Versamento Imposta Type/CreditoRimborso

diagram	
namespace	urn:www.agenziaentrate.gov.it:specificheTecniche:sco:ira
type	DatoNP_Type
properties	minOcc 0 maxOcc 1 content simple
facets	Kind Value Annotation pattern [1-9]{1}[0-9]*
source	<code><xs:element name="CreditoRimborso" type="cm:DatoNP_Type" minOccurs="0"/></code>

element Versamento Imposta Type/CreditoCompensazione

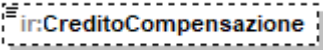
diagram	
namespace	urn:www.agenziaentrate.gov.it:specificheTecniche:sco:ira
type	DatoNP_Type
properties	minOcc 0 maxOcc 1 content simple
facets	Kind Value Annotation pattern [1-9]{1}[0-9]*
source	<code><xs:element name="CreditoCompensazione" type="cm:DatoNP_Type" minOccurs="0"/></code>

element Versamento Imposta Type/CodiceFiscaleConsolidante

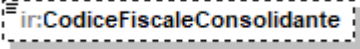
diagram	
namespace	urn:www.agenziaentrate.gov.it:specificheTecniche:sco:ira
type	DatoCN_Type
properties	minOcc 0 maxOcc 1 content simple
facets	Kind Value Annotation length 11 pattern [0-9]{11}
source	<code><xs:element name="CodiceFiscaleConsolidante" type="cm:DatoCN_Type" minOccurs="0"/></code>

element Versamento Imposta Type/CreditoCedutoConsolidato

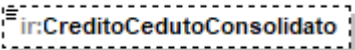
diagram	
namespace	urn:www.agenziaentrate.gov.it:specificheTecniche:sco:ira
type	DatoNP_Type

properties	minOcc 0 maxOcc 1 content simple
facets	Kind Value Annotation pattern [1-9]{1}[0-9]*
source	<code><xs:element name="CreditoCedutoConsolidato" type="cm:DatoNP_Type" minOccurs="0"/></code>

complexType Zone_Franche_Urbane_Type

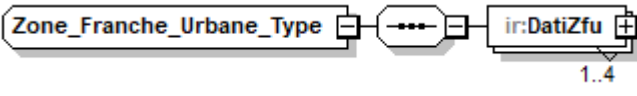
diagram	
namespace	urn:www.agenziaentrate.gov.it:specificheTecniche:sco:ira
children	ir:DatiZfu
used by	elements PrimoModulo_IS_Type/ZoneFranchUrbane Modulo_IS_Type/ZoneFranchUrbane
source	<code><xs:complexType name="Zone_Franche_Urbane_Type"> <xs:sequence> <xs:element name="DatiZfu" type="ir:Dati_Zfu_Type" maxOccurs="4"/> </xs:sequence> </xs:complexType></code>

element Zone_Franche_Urbane_Type/DatiZfu

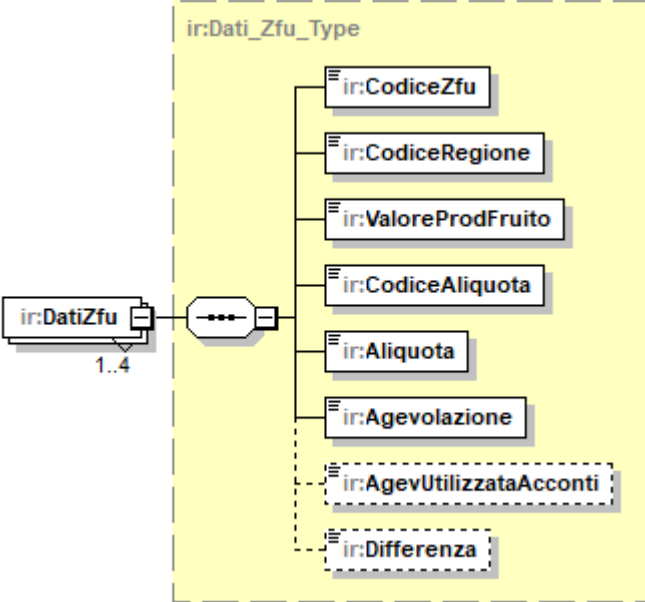
diagram	
namespace	urn:www.agenziaentrate.gov.it:specificheTecniche:sco:ira
type	ir:Dati_Zfu_Type
properties	minOcc 1 maxOcc 4 content complex
children	ir:CodiceZfu ir:CodiceRegione ir:ValoreProdFruito ir:CodiceAliquota ir:Aliquota ir:Agevolazione ir:AgevUtilizzataAcconti ir:Differenza

source	<code><xs:element name="DatiZfu" type="ir:Dati_Zfu_Type" maxOccurs="4"/></code>
--------	---

element Fornitura

diagram	
namespace	www.agenziaentrate.gov.it:specificheTecniche:telent:v1
properties	abstract true
used by	complexType ContenutoType
source	<code><xs:element name="Fornitura" abstract="true"/></code>

element Messaggio

diagram	
namespace	www.agenziaentrate.gov.it:specificheTecniche:telent:v1
properties	content complex
children	tm:Intestazione tm:Contenuto
source	<pre><xs:element name="Messaggio"> <xs:complexType> <xs:sequence> <xs:element name="Intestazione" type="tm:IntestazioneType" minOccurs="1" maxOccurs="1"/> <xs:element name="Contenuto" type="tm:ContenutoType" minOccurs="1" maxOccurs="1"/> </xs:sequence> </xs:complexType> </xs:element></pre>

element Messaggio/Intestazione

diagram	
namespace	www.agenziaentrate.gov.it:specificheTecniche:telent:v1
type	tm:IntestazioneType

properties	content complex
children	tm:CodiceFiscaleFornitore tm:SpazioServizioTelematico
source	<code><xs:element name="Intestazione" type="tm:IntestazioneType" minOccurs="1" maxOccurs="1"/></code>

element **Messaggio/Contenuto**

diagram													
namespace	www.agenziaentrate.gov.it:specificheTecniche:telent:v1												
type	tm:ContenutoType												
properties	content complex												
children	tm:Fornitura												
attributes	<table border="1"> <thead> <tr> <th>Name</th> <th>Type</th> <th>Use</th> <th>Default</th> <th>Fixed</th> <th>Annotation</th> </tr> </thead> <tbody> <tr> <td>CodiceFornitura</td> <td>derived by: xs:string</td> <td></td> <td></td> <td></td> <td></td> </tr> </tbody> </table>	Name	Type	Use	Default	Fixed	Annotation	CodiceFornitura	derived by: xs:string				
Name	Type	Use	Default	Fixed	Annotation								
CodiceFornitura	derived by: xs:string												
source	<code><xs:element name="Contenuto" type="tm:ContenutoType" minOccurs="1" maxOccurs="1"/></code>												

complexType **ContenutoType**

diagram													
namespace	www.agenziaentrate.gov.it:specificheTecniche:telent:v1												
children	tm:Fornitura												
used by	element Messaggio/Contenuto												
attributes	<table border="1"> <thead> <tr> <th>Name</th> <th>Type</th> <th>Use</th> <th>Default</th> <th>Fixed</th> <th>Annotation</th> </tr> </thead> <tbody> <tr> <td>CodiceFornitura</td> <td>derived by: xs:string</td> <td></td> <td></td> <td></td> <td></td> </tr> </tbody> </table>	Name	Type	Use	Default	Fixed	Annotation	CodiceFornitura	derived by: xs:string				
Name	Type	Use	Default	Fixed	Annotation								
CodiceFornitura	derived by: xs:string												
source	<code><xs:complexType name="ContenutoType"> <xs:sequence></code>												

	<pre> <xs:element ref="tm:Fornitura"/> </xs:sequence> <xs:attribute name="CodiceFornitura"> <xs:simpleType> <xs:restriction base="xs:string"> <xs:pattern value="[A-Z0-9]{5}"/> </xs:restriction> </xs:simpleType> </xs:attribute> </xs:complexType> </pre>
--	---

attribute **ContenutoType/@CodiceFornitura**

type	restriction of xs:string						
facets	<table border="1"> <thead> <tr> <th>Kind</th> <th>Value</th> <th>Annotation</th> </tr> </thead> <tbody> <tr> <td>pattern</td> <td>[A-Z0-9]{5}</td> <td></td> </tr> </tbody> </table>	Kind	Value	Annotation	pattern	[A-Z0-9]{5}	
Kind	Value	Annotation					
pattern	[A-Z0-9]{5}						
source	<pre> <xs:attribute name="CodiceFornitura"> <xs:simpleType> <xs:restriction base="xs:string"> <xs:pattern value="[A-Z0-9]{5}"/> </xs:restriction> </xs:simpleType> </xs:attribute> </pre>						

complexType **IntestazioneType**

diagram	
namespace	www.agenziaentrate.gov.it:specificheTecniche:telent:v1
children	tm:CodiceFiscaleFornitore tm:Spazio Servizio Telematico
used by	element Messaggio/Intestazione
source	<pre> <xs:complexType name="IntestazioneType"> <xs:sequence> <xs:element name="CodiceFiscaleFornitore" minOccurs="1" maxOccurs="1"> <xs:simpleType> <xs:restriction base="xs:string"> <xs:pattern value="[0-9]{11} [A-Z0-9]{16}"/> </xs:restriction> </xs:simpleType> </xs:element> <xs:element name="Spazio Servizio Telematico" minOccurs="0" maxOccurs="1"> <xs:simpleType> <xs:restriction base="xs:string"/> </xs:simpleType> </xs:element> </xs:sequence> </xs:complexType> </pre>

element IntestazioneType/CodiceFiscaleFornitore

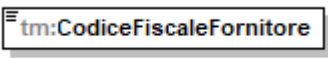
diagram							
namespace	www.agenziaentrate.gov.it:specificheTecniche:telent:v1						
type	restriction of xs:string						
properties	content simple						
facets	<table border="1"> <thead> <tr> <th>Kind</th> <th>Value</th> <th>Annotation</th> </tr> </thead> <tbody> <tr> <td>pattern</td> <td>[0-9]{11}[A-Z0-9]{16}</td> <td></td> </tr> </tbody> </table>	Kind	Value	Annotation	pattern	[0-9]{11}[A-Z0-9]{16}	
Kind	Value	Annotation					
pattern	[0-9]{11}[A-Z0-9]{16}						
source	<pre><xs:element name="CodiceFiscaleFornitore" minOccurs="1" maxOccurs="1"> <xs:simpleType> <xs:restriction base="xs:string"> <xs:pattern value="[0-9]{11} [A-Z0-9]{16}"/> </xs:restriction> </xs:simpleType> </xs:element></pre>						

element IntestazioneType/SpazioServizioTelematico

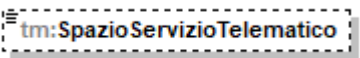
diagram							
namespace	www.agenziaentrate.gov.it:specificheTecniche:telent:v1						
type	restriction of xs:string						
properties	<table border="1"> <tbody> <tr> <td>minOcc</td> <td>0</td> </tr> <tr> <td>maxOcc</td> <td>1</td> </tr> <tr> <td>content</td> <td>simple</td> </tr> </tbody> </table>	minOcc	0	maxOcc	1	content	simple
minOcc	0						
maxOcc	1						
content	simple						
source	<pre><xs:element name="SpazioServizioTelematico" minOccurs="0" maxOccurs="1"> <xs:simpleType> <xs:restriction base="xs:string"/> </xs:simpleType> </xs:element></pre>						

element Documento

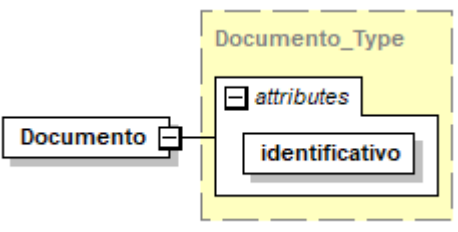
diagram					
namespace	urn:www.agenziaentrate.gov.it:specificheTecniche:common				
type	Documento_Type				
properties	<table border="1"> <tbody> <tr> <td>content</td> <td>complex</td> </tr> <tr> <td>abstract</td> <td>true</td> </tr> </tbody> </table>	content	complex	abstract	true
content	complex				
abstract	true				

attributes	Name identificativo	Type Identificativo_Type	Use required	Default	Fixed	Annotation
source	<code><xs:element name="Documento" type="Documento_Type" abstract="true"/></code>					

complexType Documento_Type

diagram	<p>The diagram shows a class-like box for 'Documento_Type' with a small square icon in the top right corner. Below it is the text 'Documento trasmesso'. To its right is a box for 'identificativo' with a small square icon in the top left corner. A line connects the two boxes, indicating that 'Documento_Type' contains the 'identificativo' attribute.</p>					
namespace	urn:www.agenziaentrate.gov.it:specificheTecniche:common					
used by	<table border="0"> <tr> <td>element</td> <td>Documento</td> </tr> <tr> <td>complexType</td> <td>Dichiarazione IRAP_Type</td> </tr> </table>	element	Documento	complexType	Dichiarazione IRAP_Type	
element	Documento					
complexType	Dichiarazione IRAP_Type					
attributes	Name identificativo	Type Identificativo_Type	Use required	Default	Fixed	Annotation
annotation	documentation Documento trasmesso					
source	<pre> <xs:complexType name="Documento_Type"> <xs:annotation> <xs:documentation xml:lang="it">Documento trasmesso</xs:documentation> </xs:annotation> <xs:attribute name="identificativo" type="Identificativo_Type" use="required"/> </xs:complexType> </pre>					

attribute Documento_Type/@identificativo

type	Identificativo_Type						
properties	use required						
facets	<table border="0"> <tr> <td>Kind</td> <td>Value</td> <td>Annotation</td> </tr> <tr> <td>pattern</td> <td>[0-9]{4}[1-9] [0-9]{3}[1-9][0-9] [0-9]{2}[1-9][0-9]{2} [0-9][1-9][0-9]{3} [1-9][0-9]{4}</td> <td></td> </tr> </table>	Kind	Value	Annotation	pattern	[0-9]{4}[1-9] [0-9]{3}[1-9][0-9] [0-9]{2}[1-9][0-9]{2} [0-9][1-9][0-9]{3} [1-9][0-9]{4}	
Kind	Value	Annotation					
pattern	[0-9]{4}[1-9] [0-9]{3}[1-9][0-9] [0-9]{2}[1-9][0-9]{2} [0-9][1-9][0-9]{3} [1-9][0-9]{4}						
source	<code><xs:attribute name="identificativo" type="Identificativo_Type" use="required"/></code>						

simpleType Identificativo_Type

namespace	urn:www.agenziaentrate.gov.it:specificheTecniche:common						
type	restriction of xs:string						
properties	base xs:string						
used by	attribute Documento_Type/@identificativo						
facets	<table border="0"> <tr> <td>Kind</td> <td>Value</td> <td>Annotation</td> </tr> <tr> <td>pattern</td> <td>[0-9]{4}[1-9] [0-9]{3}[1-9][0-9] [0-9]{2}[1-9][0-9]{2} [0-9][1-9][0-9]{3} [1-9][0-9]{4}</td> <td></td> </tr> </table>	Kind	Value	Annotation	pattern	[0-9]{4}[1-9] [0-9]{3}[1-9][0-9] [0-9]{2}[1-9][0-9]{2} [0-9][1-9][0-9]{3} [1-9][0-9]{4}	
Kind	Value	Annotation					
pattern	[0-9]{4}[1-9] [0-9]{3}[1-9][0-9] [0-9]{2}[1-9][0-9]{2} [0-9][1-9][0-9]{3} [1-9][0-9]{4}						
source	<pre> <xs:simpleType name="Identificativo_Type"> <xs:restriction base="xs:string"> <xs:pattern value="[0-9]{4}[1-9] [0-9]{3}[1-9][0-9] [0-9]{2}[1-9][0-9]{2} [0-9][1-9][0-9]{3} [1-9][0-9]{4}"/> </xs:restriction> </xs:simpleType> </pre>						

	<code></xs:simpleType></code>
--	-------------------------------------

complexType Dati_Anagrafici_Type

diagram	
namespace	urn:www.agenziaentrate.gov.it:specificheTecniche:sco:common
children	Cognome Nome Sesso DataNascita ComuneNascita ProvinciaNascita
used by	elements Persone Fisiche_Type/DatiAnagrafici Dati Sottoscrittore_Type/DatiAnagrafici Dati Sottoscrittore_Type/DatiAnagrafici
source	<pre> <xs:complexType name="Dati_Anagrafici_Type"> <xs:sequence> <xs:element name="Cognome" type="cm:DatoAN_Type"/> <xs:element name="Nome" type="cm:DatoAN_Type"/> <xs:element name="Sesso" type="Sesso_Type"/> <xs:element name="DataNascita" type="cm:DatoDT_Type"/> <xs:element name="ComuneNascita" type="cm:DatoAN_Type"/> <xs:element name="ProvinciaNascita" type="cm:PN_Type" minOccurs="0"/> </xs:sequence> </xs:complexType> </pre>

element Dati_Anagrafici_Type/Cognome

diagram							
namespace	urn:www.agenziaentrate.gov.it:specificheTecniche:sco:common						
type	DatoAN_Type						
properties	content simple						
facets	<table border="0"> <tr> <td>Kind</td> <td>Value</td> <td>Annotation</td> </tr> <tr> <td>pattern</td> <td> <code>([0-9A-Z\-\]&quot;){1}([0-9A-Z&amp;:] \- \., / \^\(\ \)\^ À È É Ì Ò Ù Û &quot; \ \ \+)*</code> </td> <td></td> </tr> </table>	Kind	Value	Annotation	pattern	<code>([0-9A-Z\-\]&quot;){1}([0-9A-Z&amp;:] \- \., / \^\(\ \)\^ À È É Ì Ò Ù Û &quot; \ \ \+)*</code>	
Kind	Value	Annotation					
pattern	<code>([0-9A-Z\-\]&quot;){1}([0-9A-Z&amp;:] \- \., / \^\(\ \)\^ À È É Ì Ò Ù Û &quot; \ \ \+)*</code>						
source	<code><xs:element name="Cognome" type="cm:DatoAN_Type"/></code>						

element Dati_Anagrafici_Type/Nome

diagram	
---------	--

namespace	urn:www.agenziaentrate.gov.it:specificheTecniche:sco:common						
type	DatoAN_Type						
properties	content simple						
facets	<table border="0"> <tr> <td>Kind</td> <td>Value</td> <td>Annotation</td> </tr> <tr> <td>pattern</td> <td>(([0-9A-Z\-\]]&quot;){1}([0-9A-Z&amp;]] \- \., / ^ \^\(\\ \\) À É É Ì Ò Ù Û &quot; \\ \\ \\ +)*</td> <td></td> </tr> </table>	Kind	Value	Annotation	pattern	(([0-9A-Z\-\]]"){1}([0-9A-Z&]] \- \., / ^ \^\(\\ \\) À É É Ì Ò Ù Û " \\ \\ \\ +)*	
Kind	Value	Annotation					
pattern	(([0-9A-Z\-\]]"){1}([0-9A-Z&]] \- \., / ^ \^\(\\ \\) À É É Ì Ò Ù Û " \\ \\ \\ +)*						
source	<code><xs:element name="Nome" type="cm:DatoAN_Type"/></code>						

element Dati_Anagrafici_Type/Sesso

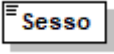
diagram													
namespace	urn:www.agenziaentrate.gov.it:specificheTecniche:sco:common												
type	Sesso_Type												
properties	content simple												
facets	<table border="0"> <tr> <td>Kind</td> <td>Value</td> <td>Annotation</td> </tr> <tr> <td>pattern</td> <td>(([0-9A-Z\-\]]&quot;){1}([0-9A-Z&amp;]] \- \., / ^ \^\(\\ \\) À É É Ì Ò Ù Û &quot; \\ \\ \\ +)*</td> <td></td> </tr> <tr> <td>enumeration</td> <td>M</td> <td>documentation <![CDATA[Maschio]]></td> </tr> <tr> <td>enumeration</td> <td>F</td> <td>documentation <![CDATA[Femminale]]></td> </tr> </table>	Kind	Value	Annotation	pattern	(([0-9A-Z\-\]]"){1}([0-9A-Z&]] \- \., / ^ \^\(\\ \\) À É É Ì Ò Ù Û " \\ \\ \\ +)*		enumeration	M	documentation <![CDATA[Maschio]]>	enumeration	F	documentation <![CDATA[Femminale]]>
Kind	Value	Annotation											
pattern	(([0-9A-Z\-\]]"){1}([0-9A-Z&]] \- \., / ^ \^\(\\ \\) À É É Ì Ò Ù Û " \\ \\ \\ +)*												
enumeration	M	documentation <![CDATA[Maschio]]>											
enumeration	F	documentation <![CDATA[Femminale]]>											
source	<code><xs:element name="Sesso" type="Sesso_Type"/></code>												

element Dati_Anagrafici_Type/DataNascita

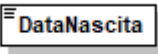
diagram										
namespace	urn:www.agenziaentrate.gov.it:specificheTecniche:sco:common									
type	DatoDT_Type									
properties	content simple									
facets	<table border="0"> <tr> <td>Kind</td> <td>Value</td> <td>Annotation</td> </tr> <tr> <td>length</td> <td>8</td> <td></td> </tr> <tr> <td>pattern</td> <td>((([0-9][1-9][12][0-9][3][01])(0[13578][10 12](\d{4}))) ((([0][1-9][12][0-9][30])(0[469][11](\d{4}))) ((([0][1-9][1][0-9][2][0-8])(02)(\d{4}))) ((29)(02)([02468][048]00))) ((29)(02)([13579][26]00))) ((29)(02)([0-9][0-9][0][48])) ((29)(02)([0-9][0-9][2468][048])) ((29)(02)([0-9][0-9][13579][26]))))</td> <td></td> </tr> </table>	Kind	Value	Annotation	length	8		pattern	((([0-9][1-9][12][0-9][3][01])(0[13578][10 12](\d{4}))) ((([0][1-9][12][0-9][30])(0[469][11](\d{4}))) ((([0][1-9][1][0-9][2][0-8])(02)(\d{4}))) ((29)(02)([02468][048]00))) ((29)(02)([13579][26]00))) ((29)(02)([0-9][0-9][0][48])) ((29)(02)([0-9][0-9][2468][048])) ((29)(02)([0-9][0-9][13579][26]))))	
Kind	Value	Annotation								
length	8									
pattern	((([0-9][1-9][12][0-9][3][01])(0[13578][10 12](\d{4}))) ((([0][1-9][12][0-9][30])(0[469][11](\d{4}))) ((([0][1-9][1][0-9][2][0-8])(02)(\d{4}))) ((29)(02)([02468][048]00))) ((29)(02)([13579][26]00))) ((29)(02)([0-9][0-9][0][48])) ((29)(02)([0-9][0-9][2468][048])) ((29)(02)([0-9][0-9][13579][26]))))									
source	<code><xs:element name="DataNascita" type="cm:DatoDT_Type"/></code>									

element **Dati_Anagrafici_Type/ComuneNascita**

diagram							
namespace	urn:www.agenziaentrate.gov.it:specificheTecniche:sco:common						
type	DatoAN_Type						
properties	content simple						
facets	<table border="0"> <tr> <td>Kind</td> <td>Value</td> <td>Annotation</td> </tr> <tr> <td>pattern</td> <td>(([0-9A-Z-] &quot;){1}([0-9A-Z&amp;] ' \\- \\. / ° \\^ \\(\\) À È É Ì Ò Ù Û &quot; \\ \\ \\ +)*</td> <td></td> </tr> </table>	Kind	Value	Annotation	pattern	(([0-9A-Z-] "){1}([0-9A-Z&] ' \\- \\. / ° \\^ \\(\\) À È É Ì Ò Ù Û " \\ \\ \\ +)*	
Kind	Value	Annotation					
pattern	(([0-9A-Z-] "){1}([0-9A-Z&] ' \\- \\. / ° \\^ \\(\\) À È É Ì Ò Ù Û " \\ \\ \\ +)*						
source	<code><xs:element name="ComuneNascita" type="cm:DatoAN_Type"/></code>						

element **Dati_Anagrafici_Type/ProvinciaNascita**

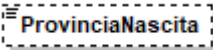
diagram							
namespace	urn:www.agenziaentrate.gov.it:specificheTecniche:sco:common						
type	PN_Type						
properties	<table border="0"> <tr> <td>minOcc</td> <td>0</td> </tr> <tr> <td>maxOcc</td> <td>1</td> </tr> <tr> <td>content</td> <td>simple</td> </tr> </table>	minOcc	0	maxOcc	1	content	simple
minOcc	0						
maxOcc	1						
content	simple						
source	<code><xs:element name="ProvinciaNascita" type="cm:PN_Type" minOccurs="0"/></code>						

complexType **Dati_Sottoscrittore_Type**

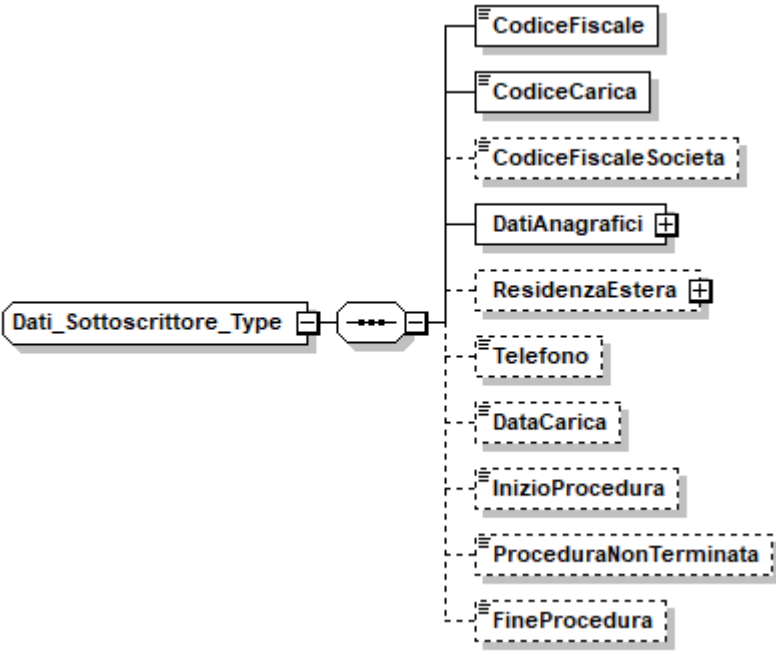
diagram	
namespace	urn:www.agenziaentrate.gov.it:specificheTecniche:sco:common
children	CodiceFiscale CodiceCarica CodiceFiscaleSocieta DatiAnagrafici ResidenzaEstera Telefono DataCarica InizioProcedura ProceduraNonTerminata FineProcedura

source	<pre> <xs:complexType name="Dati_Sottoscrittore_Type"> <xs:sequence> <xs:element name="CodiceFiscale" type="cm:DatoCF_Type"/> <xs:element name="CodiceCarica" type="Codice_Carica_Type"/> <xs:element name="CodiceFiscaleSocieta" type="cm:DatoCN_Type" minOccurs="0"/> <xs:element name="DatiAnagrafici" type="Dati_Anagrafici_Type"/> <xs:element name="ResidenzaEstera" type="Residenza_Estera_Type" minOccurs="0"/> <xs:element name="Telefono" type="cm:DatoTL_Type" minOccurs="0"/> <xs:element name="DataCarica" type="cm:DatoDT_Type" minOccurs="0"/> <xs:element name="InizioProcedura" type="cm:DatoDT_Type" minOccurs="0"/> <xs:element name="ProceduraNonTerminata" type="cm:DatoCB_Type" minOccurs="0"/> <xs:element name="FineProcedura" type="cm:DatoDT_Type" minOccurs="0"/> </xs:sequence> </xs:complexType> </pre>
--------	--

element Dati_Sottoscrittore_Type/CodiceFiscale

diagram			
namespace	urn:www.agenziaentrate.gov.it:specificheTecniche:sco:common		
type	DatoCF_Type		
properties	content	simple	
facets	Kind	Value	Annotation
	pattern	[0-9]{11}[A-Z]{6}[0-9LMNPQRSTU]{2}[A-Z]{1}[0-9LMNPQRSTU]{2}[A-Z]{1}[0-9LMNPQRSTU]{3}[A-Z]{1}	
source	<xs:element name="CodiceFiscale" type="cm:DatoCF_Type"/>		

element Dati_Sottoscrittore_Type/CodiceCarica

diagram			
namespace	urn:www.agenziaentrate.gov.it:specificheTecniche:sco:common		
type	Codice_Carica_Type		
properties	content	simple	
facets	Kind	Value	Annotation
	pattern	[1-9]{1}[0-9]*	
	enumeration	1	documentation Rappresentante legale, negoziale o di fatto, socio amministratore
	enumeration	2	documentation <![CDATA[Rappresentante di minore, inabilitato o interdetto, amministratore di sostegno, ovvero curatore dell'eredità giacente, amministratore dell'eredità]]>
	enumeration	3	documentation Curatore fallimentare
	enumeration	4	documentation Commissario liquidatore
	enumeration	5	documentation Commissario giudiziale

	enumeration 6	documentation <![CDATA[Rappresentante fiscale di soggetto non residente]]>
	enumeration 7	documentation Erede
	enumeration 8	documentation <![CDATA[Liquidatore - liquidazione volontaria]]>
	enumeration 9	documentation <![CDATA[Soggetto tenuto a presentare dichiarazione in caso di operazioni straordinarie]]>
	enumeration 10	documentation <![CDATA[Rappresentante fiscale di soggetto non residente con le limitazioni di cui all'art. 44, comma 3, del D.L. n.331/1993]]>
	enumeration 11	documentation <![CDATA[Soggetto esercente l'attività tutoria del minore o interdetto in relazione alla funzione istituzionale rivestita]]>
	enumeration 12	documentation <![CDATA[Liquidatore - liquidazione volontaria di ditta individuale periodo ante messa in liquidazione]]>
	enumeration 13	documentation Amministratore di condominio
	enumeration 14	documentation <![CDATA[Soggetto che sottoscrive la dichiarazione per conto di una pubblica amministrazione]]>
	enumeration 15	documentation <![CDATA[Commissario liquidatore di una pubblica amministrazione]]>
source	<code><xs:element name="CodiceCarica" type="Codice_Carica_Type"/></code>	

element Dati_Sottoscrittore_Type/CodiceFiscaleSocieta

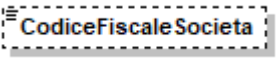
diagram	
namespace	urn:www.agenziaentrate.gov.it:specificheTecniche:sco:common
type	DatoCN_Type
properties	minOcc 0 maxOcc 1 content simple
facets	Kind Value Annotation length 11 pattern [0-9]{11}
source	<code><xs:element name="CodiceFiscaleSocieta" type="cm:DatoCN_Type" minOccurs="0"/></code>

element **Dati_Sottoscrittore_Type/DatiAnagrafici**

diagram	
namespace	urn:www.agenziaentrate.gov.it:specificheTecniche:sco:common
type	Dati_Anagrafici_Type
properties	content complex
children	Cognome Nome Sesso DataNascita ComuneNascita ProvinciaNascita
source	<code><xs:element name="DatiAnagrafici" type="Dati_Anagrafici_Type"/></code>

element **Dati_Sottoscrittore_Type/ResidenzaEstera**

diagram	
namespace	urn:www.agenziaentrate.gov.it:specificheTecniche:sco:common
type	Residenza_Estera_Type
properties	minOcc 0 maxOcc 1 content complex
children	CodiceStatoEstero StatoFederato LocalitaEstero IndirizzoEstero
source	<code><xs:element name="ResidenzaEstera" type="Residenza_Estera_Type" minOccurs="0"/></code>

element Dati_Sottoscrittore_Type/Telefono

diagram	
namespace	urn:www.agenziaentrate.gov.it:specificheTecniche:sco:common
type	DatoTL_Type
properties	minOcc 0 maxOcc 1 content simple
facets	Kind Value Annotation pattern [0-9]*
source	<code><xs:element name="Telefono" type="cm:DatoTL_Type" minOccurs="0"/></code>

element Dati_Sottoscrittore_Type/DataCarica

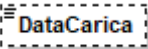
diagram	
namespace	urn:www.agenziaentrate.gov.it:specificheTecniche:sco:common
type	DatoDT_Type
properties	minOcc 0 maxOcc 1 content simple
facets	Kind Value Annotation len 8 pattern (((0[1-9] [12][0-9] 3[01])(0[13578] 10 12)\d{4})) (((0[1-9] [12][0-9] 30)(0[469] 11)\d{4})) ((0[1-9] 1[0-9] 2[0-8])(02)\d{4})) ((29)(02)([02468][048]00)) ((29)(02)([13579][26]00)) ((29)(02)([0-9][0-9][0][48])) ((29)(02)([0-9][0-9][2468][048])) ((29)(02)([0-9][0-9][13579][26]))
source	<code><xs:element name="DataCarica" type="cm:DatoDT_Type" minOccurs="0"/></code>

element Dati_Sottoscrittore_Type/InizioProcedura

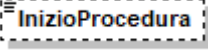
diagram	
namespace	urn:www.agenziaentrate.gov.it:specificheTecniche:sco:common
type	DatoDT_Type
properties	minOcc 0 maxOcc 1 content simple
facets	Kind Value Annotation len 8

	<pre> pa (((([0-9]{1,2}[0-9]{3,4}){0,1}([0-9]{10,12}){0,1}){0,1}){0,1}){0,1}){0,1} tte 4}{(29)(02)([02468]{048}00)}{((29)(02)([13579]{26}00)}{((29)(02)([0-9]{0,48}){((29)(02)([0-9]{2468}{048}){ rn ((29)(02)([0-9]{0,9}{13579}{26}))) </pre>
source	<code><xs:element name="InizioProcedura" type="cm:DatoDT_Type" minOccurs="0"/></code>

element Dati_Sottoscrittore_Type/ProceduraNonTerminata

diagram	
namespace	urn:www.agenziaentrate.gov.it:specificheTecniche:sco:common
type	DatoCB_Type
properties	<pre> minOcc 0 maxOcc 1 content simple </pre>
facets	<pre> Kind Value Annotation pattern [01] </pre>
source	<code><xs:element name="ProceduraNonTerminata" type="cm:DatoCB_Type" minOccurs="0"/></code>

element Dati_Sottoscrittore_Type/FineProcedura

diagram	
namespace	urn:www.agenziaentrate.gov.it:specificheTecniche:sco:common
type	DatoDT_Type
properties	<pre> minOcc 0 maxOcc 1 content simple </pre>
facets	<pre> Kind Value Annotation len 8 pattern (((([0-9]{1,2}[0-9]{3,4}){0,1}([0-9]{10,12}){0,1}){0,1}){0,1}){0,1}){0,1} </pre>
source	<code><xs:element name="FineProcedura" type="cm:DatoDT_Type" minOccurs="0"/></code>

complexType Domicilio_EE_Type

diagram	
namespace	urn:www.agenziaentrate.gov.it:specificheTecniche:sco:common
children	Comune Provincia CodiceComune Indirizzo Cap DataVariazione
used by	element Soggetti Diversi Da PF Type/SedeLegale
source	<pre> <xs:complexType name="Domicilio_EE_Type"> <xs:sequence> <xs:element name="Comune" type="cm:DatoAN_Type"/> <xs:element name="Provincia" type="cm:PE_Type" minOccurs="0"/> <xs:element name="CodiceComune" type="cm:DatoAN_Type" minOccurs="0"/> <xs:element name="Indirizzo" type="cm:DatoAN_Type" minOccurs="0"/> <xs:element name="Cap" type="cm:DatoCP_Type" minOccurs="0"/> <xs:element name="DataVariazione" type="cm:DatoD6_Type" minOccurs="0"/> </xs:sequence> </xs:complexType> </pre>

element Domicilio_EE_Type/Comune

diagram							
namespace	urn:www.agenziaentrate.gov.it:specificheTecniche:sco:common						
type	DatoAN_Type						
properties	content simple						
facets	<table border="0"> <tr> <td>Kind</td> <td>Value</td> <td>Annotation</td> </tr> <tr> <td>pattern</td> <td>{1}([0-9A-Z-]&quot;){1}([0-9A-Z&amp;#92;] - \. , / ° ^\(\) À É È Ì Ò Ù Û &quot; \\ / +)*</td> <td></td> </tr> </table>	Kind	Value	Annotation	pattern	{1}([0-9A-Z-]"){1}([0-9A-Z&#92;] - \. , / ° ^\(\) À É È Ì Ò Ù Û " \\ / +)*	
Kind	Value	Annotation					
pattern	{1}([0-9A-Z-]"){1}([0-9A-Z&#92;] - \. , / ° ^\(\) À É È Ì Ò Ù Û " \\ / +)*						
source	<pre><xs:element name="Comune" type="cm:DatoAN_Type"/></pre>						

element Domicilio_EE_Type/Provincia

diagram					
namespace	urn:www.agenziaentrate.gov.it:specificheTecniche:sco:common				
type	PE_Type				
properties	<table border="0"> <tr> <td>minOcc</td> <td>0</td> </tr> <tr> <td>maxOcc</td> <td>1</td> </tr> </table>	minOcc	0	maxOcc	1
minOcc	0				
maxOcc	1				

namespace	urn:www.agenziaentrate.gov.it:specificheTecniche:sco:common
type	DatoD6_Type
properties	minOcc 0 maxOcc 1 content simple
facets	Kind Value Annotation length 6 pattern ((0[0-9]) (1[0-2]))((19 20)[0-9][0-9])
source	<code><xs:element name="DataVariazione" type="cm:DatoD6_Type" minOccurs="0"/></code>

complexType [Domicilio_Fiscale_Type](#)

diagram	
namespace	urn:www.agenziaentrate.gov.it:specificheTecniche:sco:common
type	extension of Domicilio_Ita_Type
properties	base Domicilio_Ita_Type
children	Comune Provincia CodiceComune Indirizzo Cap DataVariazione
used by	element Soggetti Diversi Da PF Type/DomicilioFiscale
source	<pre> <xs:complexType name="Domicilio_Fiscale_Type"> <xs:complexContent> <xs:extension base="Domicilio_Ita_Type"> <xs:sequence> <xs:element name="DataVariazione" type="cm:DatoD6_Type" minOccurs="0"/> </xs:sequence> </xs:extension> </xs:complexContent> </xs:complexType> </pre>

element [Domicilio_Fiscale_Type/DataVariazione](#)

diagram	
namespace	urn:www.agenziaentrate.gov.it:specificheTecniche:sco:common

type	DatoD6_Type
properties	minOcc 0 maxOcc 1 content simple
facets	Kind Value Annotation length 6 pattern ((0[0-9]) (1[0-2]))((19 20)[0-9][0-9])
source	<code><xs:element name="DataVariazione" type="cm:DatoD6_Type" minOccurs="0"/></code>

complexType Domicilio_Ita_Type

diagram	
namespace	urn:www.agenziaentrate.gov.it:specificheTecniche:sco:common
children	Comune Provincia CodiceComune Indirizzo Cap
used by	complexType Domicilio Fiscale_Type Residenza Anagrafica_Type
source	<pre> <xs:complexType name="Domicilio_Ita_Type"> <xs:sequence> <xs:element name="Comune" type="cm:DatoAN_Type"/> <xs:element name="Provincia" type="cm:PR_Type"/> <xs:element name="CodiceComune" type="cm:DatoAN_Type"/> <xs:element name="Indirizzo" type="cm:DatoAN_Type"/> <xs:element name="Cap" type="cm:DatoCP_Type"/> </xs:sequence> </xs:complexType> </pre>

element Domicilio_Ita_Type/Comune

diagram	
namespace	urn:www.agenziaentrate.gov.it:specificheTecniche:sco:common
type	DatoAN_Type
properties	content simple
facets	Kind Value Annotation pattern ([0-9A-Z\-\"]{1}([0-9A-Z&#92;\-\., / \^\(\)\ À È É Ì Ò Ù Û " \ \\ \ +)*
source	<code><xs:element name="Comune" type="cm:DatoAN_Type"/></code>

element **Domicilio_Ita_Type/Provincia**

diagram	
namespace	urn:www.agenziaentrate.gov.it:specificheTecniche:sco:common
type	PR_Type
properties	content simple
source	<code><xs:element name="Provincia" type="cm:PR_Type"/></code>

element **Domicilio_Ita_Type/CodiceComune**

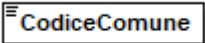
diagram							
namespace	urn:www.agenziaentrate.gov.it:specificheTecniche:sco:common						
type	DatoAN_Type						
properties	content simple						
facets	<table border="0"> <tr> <td>Kind</td> <td>Value</td> <td>Annotation</td> </tr> <tr> <td>pattern</td> <td>{1}([0-9A-Z&#x2D;]{1}([0-9A-Z&#x26;] \- \. , / \^\(\ \)\À È É Ì Ò Ù Û &quot; \ \\ \+)*</td> <td></td> </tr> </table>	Kind	Value	Annotation	pattern	{1}([0-9A-Z-]{1}([0-9A-Z&] \- \. , / \^\(\ \)\À È É Ì Ò Ù Û " \ \\ \+)*	
Kind	Value	Annotation					
pattern	{1}([0-9A-Z-]{1}([0-9A-Z&] \- \. , / \^\(\ \)\À È É Ì Ò Ù Û " \ \\ \+)*						
source	<code><xs:element name="CodiceComune" type="cm:DatoAN_Type"/></code>						

element **Domicilio_Ita_Type/Indirizzo**

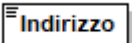
diagram							
namespace	urn:www.agenziaentrate.gov.it:specificheTecniche:sco:common						
type	DatoAN_Type						
properties	content simple						
facets	<table border="0"> <tr> <td>Kind</td> <td>Value</td> <td>Annotation</td> </tr> <tr> <td>pattern</td> <td>{1}([0-9A-Z&#x2D;]{1}([0-9A-Z&#x26;] \- \. , / \^\(\ \)\À È É Ì Ò Ù Û &quot; \ \\ \+)*</td> <td></td> </tr> </table>	Kind	Value	Annotation	pattern	{1}([0-9A-Z-]{1}([0-9A-Z&] \- \. , / \^\(\ \)\À È É Ì Ò Ù Û " \ \\ \+)*	
Kind	Value	Annotation					
pattern	{1}([0-9A-Z-]{1}([0-9A-Z&] \- \. , / \^\(\ \)\À È É Ì Ò Ù Û " \ \\ \+)*						
source	<code><xs:element name="Indirizzo" type="cm:DatoAN_Type"/></code>						

element **Domicilio_Ita_Type/Cap**

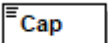
diagram							
namespace	urn:www.agenziaentrate.gov.it:specificheTecniche:sco:common						
type	DatoCP_Type						
properties	content simple						
facets	<table border="0"> <tr> <td>Kind</td> <td>Value</td> <td>Annotation</td> </tr> <tr> <td>pattern</td> <td>[0-9]{5}</td> <td></td> </tr> </table>	Kind	Value	Annotation	pattern	[0-9]{5}	
Kind	Value	Annotation					
pattern	[0-9]{5}						
source	<code><xs:element name="Cap" type="cm:DatoCP_Type"/></code>						

complexType Firma_Revisione_Type

diagram	
namespace	urn:www.agenziaentrate.gov.it:specificheTecniche:sco:common
children	Soggetto CodiceFiscale FirmaDichiarante
source	<pre> <xs:complexType name="Firma_Revisione_Type"> <xs:sequence> <xs:element name="Soggetto" minOccurs="0"> <xs:simpleType> <xs:restriction base="cm:DatoNP_Type"> <xs:pattern value="[1-4]"/> </xs:restriction> </xs:simpleType> </xs:element> <xs:element name="CodiceFiscale" type="cm:DatoCF_Type" minOccurs="0"/> <xs:element name="FirmaDichiarante" type="cm:DatoCB_Type" minOccurs="0"/> </xs:sequence> </xs:complexType> </pre>

element Firma_Revisione_Type/Soggetto

diagram							
namespace	urn:www.agenziaentrate.gov.it:specificheTecniche:sco:common						
type	restriction of DatoNP_Type						
properties	minOcc 0 maxOcc 1 content simple						
facets	<table border="1"> <thead> <tr> <th>Kind</th> <th>Value</th> <th>Annotation</th> </tr> </thead> <tbody> <tr> <td>pattern</td> <td>[1-4]</td> <td></td> </tr> </tbody> </table>	Kind	Value	Annotation	pattern	[1-4]	
Kind	Value	Annotation					
pattern	[1-4]						
source	<pre> <xs:element name="Soggetto" minOccurs="0"> <xs:simpleType> <xs:restriction base="cm:DatoNP_Type"> <xs:pattern value="[1-4]"/> </xs:restriction> </xs:simpleType> </xs:element> </pre>						

element Firma_Revisione_Type/CodiceFiscale

diagram	
namespace	urn:www.agenziaentrate.gov.it:specificheTecniche:sco:common

e	
type	DatoCF_Type
properties	minOcc 0 maxOcc 1 content simple
facets	Kind Value Annotation pattern [0-9]{11}[A-Z]{6}[0-9LMNPQRSTUVWXYZ]{2}[A-Z]{1}[0-9LMNPQRSTUVWXYZ]{2}[A-Z]{1}[0-9LMNPQRSTUVWXYZ]{3}[A-Z]{1}
source	<code><xs:element name="CodiceFiscale" type="cm:DatoCF_Type" minOccurs="0"/></code>

element Firma Revisore_Type/FirmaDichiarante

diagram	
namespace	urn:www.agenziaentrate.gov.it:specificheTecniche:sco:common
type	DatoCB_Type
properties	minOcc 0 maxOcc 1 content simple
facets	Kind Value Annotation pattern [01]
source	<code><xs:element name="FirmaDichiarante" type="cm:DatoCB_Type" minOccurs="0"/></code>

complexType Firma_Type

diagram	
namespace	urn:www.agenziaentrate.gov.it:specificheTecniche:sco:common
children	Firma CodiceFiscale
source	<pre><xs:complexType name="Firma_Type"> <xs:sequence> <xs:element name="Firma" type="cm:DatoCB_Type" minOccurs="0"/> <xs:element name="CodiceFiscale" minOccurs="0"> <xs:simpleType> <xs:restriction base="xs:string"> <xs:pattern value="([0-9A-Z\-\] &quot;){0,1}([0-9A-Z&amp;] ' \\-\ \\. , \\s / ° ^ \\(\\) À È É Ì Ò Ù Ú &quot;; \\ \\ \\ \\+)*"/> </xs:restriction> </xs:simpleType> </xs:element> </xs:sequence> </xs:complexType></pre>

element Firma_Type/Firma

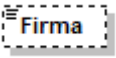
diagram	
namespace	urn:www.agenziaentrate.gov.it:specificheTecniche:sco:common
type	DatoCB_Type
properties	minOcc 0 maxOcc 1 content simple
facets	Kind Value Annotation pattern [01]
source	<code><xs:element name="Firma" type="cm:DatoCB_Type" minOccurs="0"/></code>

element Firma_Type/CodiceFiscale

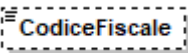
diagram	
namespace	urn:www.agenziaentrate.gov.it:specificheTecniche:sco:common
type	restriction of xs:string
properties	minOcc 0 maxOcc 1 content simple
facets	Kind Value Annotation pattern ([0-9A-Z-] \"){0,1}([0-9A-Z&] '\-\. . \\s / ° ^ \(\) À È É Ì Ò Ù Û " \\ \+)*
source	<pre><xs:element name="CodiceFiscale" minOccurs="0"> <xs:simpleType> <xs:restriction base="xs:string"> <xs:pattern value="([0-9A-Z-] \&quot;){0,1}([0-9A-Z&amp;] '\-\. . \\s / ° ^ \(\) À È É Ì Ò Ù Û &quot; \\ \+)*"/> </xs:restriction> </xs:simpleType> </xs:element></pre>

complexType Frontespizio_Type

diagram	
namespace	urn:www.agenziaentrate.gov.it:specificheTecniche:sco:common
children	SoggettoFiscale
used by	complexType Frontespizio IRAP_Type
source	<pre><xs:complexType name="Frontespizio_Type"> <xs:sequence> <xs:element name="SoggettoFiscale" type="Soggetto_Fiscale_Type"/> </xs:sequence> </xs:complexType></pre>

element Frontespizio_Type/SoggettoFiscale

diagram	
namespace	urn:www.agenziaentrate.gov.it:specificheTecniche:sco:common
type	Soggetto Fiscale Type
properties	content complex
children	CodiceFiscale Email Telefono Fax
source	<pre><xs:element name="SoggettoFiscale" type="Soggetto_Fiscale_Type"/></pre>

complexType Impegno_A_Trasmettere_Type

diagram	
namespace	urn:www.agenziaentrate.gov.it:specificheTecniche:sco:common
children	CFintermediario NumeroIscrAlboCAF ImpegnoATrasmettere RicezioneAvvisoTelem DataImpegno FirmaIntermediario
source	<pre><xs:complexType name="Impegno_A_Trasmettere_Type"> <xs:sequence> <xs:element name="CFintermediario" type="cm:DatoCF_Type"/> <xs:element name="NumeroIscrAlboCAF" minOccurs="0"> <xs:simpleType> <xs:restriction base="cm:DatoNU_Type"> <xs:maxLength value="5"/> </xs:restriction> </xs:simpleType> </xs:element> <xs:element name="ImpegnoATrasmettere"> <xs:simpleType></pre>

	<pre> <xs:restriction base="cm:DatoNP_Type"> <xs:pattern value="1 2"/> <xs:enumeration value="1"/> <xs:enumeration value="2"/> </xs:restriction> </xs:simpleType> </xs:element> <xs:element name="RicezioneAvvisoTelem" type="cm:DatoCB_Type" minOccurs="0"/> <xs:element name="DataImpegno" type="cm:DatoDT_Type"/> <xs:element name="FirmaIntermediario" type="cm:DatoCB_Type"/> </xs:sequence> </xs:complexType> </pre>
--	--

element Impegno_A_Trasmettere_Type/CFintermediario

diagram							
namespace	urn:www.agenziaentrate.gov.it:specificheTecniche:sco:common						
type	DatoCF_Type						
properties	content simple						
facets	<table border="1"> <thead> <tr> <th>Kind</th> <th>Value</th> <th>Annotation</th> </tr> </thead> <tbody> <tr> <td>pattern</td> <td>[0-9]{11}[A-Z]{6}[0-9LMNPQRSTUVWXYZ]{2}[A-Z]{1}[0-9LMNPQRSTUVWXYZ]{2}[A-Z]{1}[0-9LMNPQRSTUVWXYZ]{3}[A-Z]{1}</td> <td></td> </tr> </tbody> </table>	Kind	Value	Annotation	pattern	[0-9]{11}[A-Z]{6}[0-9LMNPQRSTUVWXYZ]{2}[A-Z]{1}[0-9LMNPQRSTUVWXYZ]{2}[A-Z]{1}[0-9LMNPQRSTUVWXYZ]{3}[A-Z]{1}	
Kind	Value	Annotation					
pattern	[0-9]{11}[A-Z]{6}[0-9LMNPQRSTUVWXYZ]{2}[A-Z]{1}[0-9LMNPQRSTUVWXYZ]{2}[A-Z]{1}[0-9LMNPQRSTUVWXYZ]{3}[A-Z]{1}						
source	<pre><xs:element name="CFintermediario" type="cm:DatoCF_Type"/></pre>						

element Impegno_A_Trasmettere_Type/NumeroIscrAlboCAF

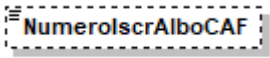
diagram										
namespace	urn:www.agenziaentrate.gov.it:specificheTecniche:sco:common									
type	restriction of DatoNU_Type									
properties	<table border="1"> <tbody> <tr> <td>minOcc</td> <td>0</td> </tr> <tr> <td>maxOcc</td> <td>1</td> </tr> <tr> <td>content</td> <td>simple</td> </tr> </tbody> </table>	minOcc	0	maxOcc	1	content	simple			
minOcc	0									
maxOcc	1									
content	simple									
facets	<table border="1"> <thead> <tr> <th>Kind</th> <th>Value</th> <th>Annotation</th> </tr> </thead> <tbody> <tr> <td>maxLength</td> <td>5</td> <td></td> </tr> <tr> <td>pattern</td> <td>(\-[1-9] [1-9])[0-9]*</td> <td></td> </tr> </tbody> </table>	Kind	Value	Annotation	maxLength	5		pattern	(\-[1-9] [1-9])[0-9]*	
Kind	Value	Annotation								
maxLength	5									
pattern	(\-[1-9] [1-9])[0-9]*									
source	<pre> <xs:element name="NumeroIscrAlboCAF" minOccurs="0"> <xs:simpleType> <xs:restriction base="cm:DatoNU_Type"> <xs:maxLength value="5"/> </xs:restriction> </xs:simpleType> </xs:element> </pre>									

element **Impegno_A_Trasmettere_Type/ImpegnoATrasmettere**

diagram													
namespace	urn:www.agenziaentrate.gov.it:specificheTecniche:sco:common												
type	restriction of DatoNP_Type												
properties	content simple												
facets	<table border="1"> <thead> <tr> <th>Kind</th> <th>Value</th> <th>Annotation</th> </tr> </thead> <tbody> <tr> <td>pattern</td> <td>1 2</td> <td></td> </tr> <tr> <td>enumeration</td> <td>1</td> <td></td> </tr> <tr> <td>enumeration</td> <td>2</td> <td></td> </tr> </tbody> </table>	Kind	Value	Annotation	pattern	1 2		enumeration	1		enumeration	2	
Kind	Value	Annotation											
pattern	1 2												
enumeration	1												
enumeration	2												
source	<pre><xs:element name="ImpegnoATrasmettere"> <xs:simpleType> <xs:restriction base="cm:DatoNP_Type"> <xs:pattern value="1 2"/> <xs:enumeration value="1"/> <xs:enumeration value="2"/> </xs:restriction> </xs:simpleType> </xs:element></pre>												

element **Impegno_A_Trasmettere_Type/RicezioneAvvisoTelem**

diagram							
namespace	urn:www.agenziaentrate.gov.it:specificheTecniche:sco:common						
type	DatoCB_Type						
properties	<table border="1"> <tbody> <tr> <td>minOcc</td> <td>0</td> </tr> <tr> <td>maxOcc</td> <td>1</td> </tr> <tr> <td>content</td> <td>simple</td> </tr> </tbody> </table>	minOcc	0	maxOcc	1	content	simple
minOcc	0						
maxOcc	1						
content	simple						
facets	<table border="1"> <thead> <tr> <th>Kind</th> <th>Value</th> <th>Annotation</th> </tr> </thead> <tbody> <tr> <td>pattern</td> <td>[01]</td> <td></td> </tr> </tbody> </table>	Kind	Value	Annotation	pattern	[01]	
Kind	Value	Annotation					
pattern	[01]						
source	<pre><xs:element name="RicezioneAvvisoTelem" type="cm:DatoCB_Type" minOccurs="0"/></pre>						

element **Impegno_A_Trasmettere_Type/DatalImpegno**

diagram							
namespace	urn:www.agenziaentrate.gov.it:specificheTecniche:sco:common						
type	DatoDT_Type						
properties	content simple						
facets	<table border="1"> <thead> <tr> <th>Kind</th> <th>Value</th> <th>Annotation</th> </tr> </thead> <tbody> <tr> <td></td> <td></td> <td></td> </tr> </tbody> </table>	Kind	Value	Annotation			
Kind	Value	Annotation					

length	8
pattern	(((0[1-9] [12][0-9] 301))(0[13578] 10 12)(\d{4}))(((0[1-9] [12][0-9] 30)(0[469] 11)(\d{4}))((0[1-9] 1[0-9] 2[0-8])(02)(\d{4}))((29)(02)([02468][048]00))((29)(02)([13579][26]00))((29)(02)([0-9][0-9][0][48]))((29)(02)([0-9][0-9][2468][048]))((29)(02)([0-9][0-9][13579][26]))))
source	<code><xs:element name="DataImpegno" type="cm:DatoDT_Type"/></code>

element Impegno_A Trasmettere_Type/FirmaIntermediario

diagram							
namespace	urn:www.agenziaentrate.gov.it:specificheTecniche:sco:common						
type	DatoCB_Type						
properties	content simple						
facets	<table border="1"> <thead> <tr> <th>Kind</th> <th>Value</th> <th>Annotation</th> </tr> </thead> <tbody> <tr> <td>pattern</td> <td>[01]</td> <td></td> </tr> </tbody> </table>	Kind	Value	Annotation	pattern	[01]	
Kind	Value	Annotation					
pattern	[01]						
source	<code><xs:element name="FirmaIntermediario" type="cm:DatoCB_Type"/></code>						

complexType Persone_Fisiche_Type

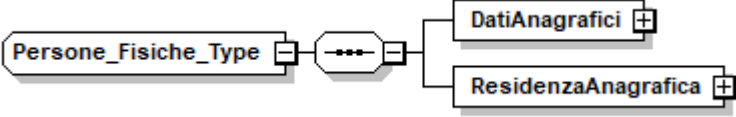
diagram	
namespace	urn:www.agenziaentrate.gov.it:specificheTecniche:sco:common
children	DatiAnagrafici ResidenzaAnagrafica
source	<code><xs:complexType name="Persone_Fisiche_Type"> <xs:sequence> <xs:element name="DatiAnagrafici" type="Dati_Anagrafici_Type"/> <xs:element name="ResidenzaAnagrafica" type="Residenza_Anagrafica_Type"/> </xs:sequence> </xs:complexType></code>

element **Persone_Fisiche_Type/DatiAnagrafici**

diagram	
namespace	urn:www.agenziaentrate.gov.it:specificheTecniche:sco:common
type	Dati_Anagrafici_Type
properties	content complex
children	Cognome Nome Sesso DataNascita ComuneNascita ProvinciaNascita
source	<code><xs:element name="DatiAnagrafici" type="Dati_Anagrafici_Type"/></code>

element **Persone_Fisiche_Type/ResidenzaAnagrafica**

diagram	
namespace	urn:www.agenziaentrate.gov.it:specificheTecniche:sco:common
type	Residenza_Anagrafica_Type
properties	content complex
children	Comune Provincia CodiceComune Indirizzo Cap DataVariazione
source	<code><xs:element name="ResidenzaAnagrafica" type="Residenza_Anagrafica_Type"/></code>

complexType **Residenza_Anagrafica_Type**

diagram	
namespace	urn:www.agenziaentrate.gov.it:specificheTecniche:sco:common
type	extension of Domicilio_Ita_Type
properties	base Domicilio_Ita_Type
children	Comune Provincia CodiceComune Indirizzo Cap DataVariazione
used by	element Persone_Fisiche_Type/ResidenzaAnagrafica
source	<pre> <xs:complexType name="Residenza_Anagrafica_Type"> <xs:complexContent> <xs:extension base="Domicilio_Ita_Type"> <xs:sequence> <xs:element name="DataVariazione" type="cm:DatoDT_Type" minOccurs="0"/> </xs:sequence> </xs:extension> </xs:complexContent> </xs:complexType> </pre>

element **Residenza_Anagrafica_Type/DataVariazione**

diagram										
namespace	urn:www.agenziaentrate.gov.it:specificheTecniche:sco:common									
type	DatoDT_Type									
properties	minOcc 0 maxOcc 1 content simple									
facets	<table border="0"> <tr> <td>Kind</td> <td>Value</td> <td>Annotation</td> </tr> <tr> <td>length</td> <td>8</td> <td></td> </tr> <tr> <td>pattern</td> <td>(((0[1-9] [12][0-9] 3[01])(0[13578] 10 12)\d{4})) ((0[1-9] [12][0-9] 30)(0[469] 11)\d{4})) ((0[1-9] 1[0-9] 2[0-8])(02)\d{4})) ((29)(02)([02468][048]00)) ((29)(02)([13579][26]00)) ((29)(02)([0-9][0-9][0][48])) ((29)(02)([0-9][0-9][2468][048]))</td> <td></td> </tr> </table>	Kind	Value	Annotation	length	8		pattern	(((0[1-9] [12][0-9] 3[01])(0[13578] 10 12)\d{4})) ((0[1-9] [12][0-9] 30)(0[469] 11)\d{4})) ((0[1-9] 1[0-9] 2[0-8])(02)\d{4})) ((29)(02)([02468][048]00)) ((29)(02)([13579][26]00)) ((29)(02)([0-9][0-9][0][48])) ((29)(02)([0-9][0-9][2468][048]))	
Kind	Value	Annotation								
length	8									
pattern	(((0[1-9] [12][0-9] 3[01])(0[13578] 10 12)\d{4})) ((0[1-9] [12][0-9] 30)(0[469] 11)\d{4})) ((0[1-9] 1[0-9] 2[0-8])(02)\d{4})) ((29)(02)([02468][048]00)) ((29)(02)([13579][26]00)) ((29)(02)([0-9][0-9][0][48])) ((29)(02)([0-9][0-9][2468][048]))									

	rn ((29)(02)([0-9][0-9][13579][26]))
source	<xs:element name="DataVariazione" type="cm:DatoDT_Type" minOccurs="0"/>

complexType **Residenza_Estera_Type**

diagram	<pre> classDiagram class Residenza_Estera_Type { +CodiceStatoEstero +StatoFederato +LocalitaEstero +IndirizzoEstero } </pre>
namespace	urn:www.agenziaentrate.gov.it:specificheTecniche:sco:common
children	CodiceStatoEstero StatoFederato LocalitaEstero IndirizzoEstero
used by	element Dati_Sottoscrittore_Type/ResidenzaEstera
source	<pre> <xs:complexType name="Residenza_Estera_Type"> <xs:sequence> <xs:element name="CodiceStatoEstero"> <xs:simpleType> <xs:restriction base="cm:DatoAN_Type"> <xs:maxLength value="3"/> <xs:minLength value="3"/> </xs:restriction> </xs:simpleType> </xs:element> <xs:element name="StatoFederato" minOccurs="0"> <xs:simpleType> <xs:restriction base="cm:DatoAN_Type"> <xs:maxLength value="24"/> </xs:restriction> </xs:simpleType> </xs:element> <xs:element name="LocalitaEstero" type="cm:DatoAN_Type" minOccurs="0"/> <xs:element name="IndirizzoEstero" type="cm:DatoAN_Type"/> </xs:sequence> </xs:complexType> </pre>

element **Residenza_Estera_Type/CodiceStatoEstero**

diagram	<pre> classDiagram class CodiceStatoEstero { +restriction of DatoAN_Type } </pre>						
namespace	urn:www.agenziaentrate.gov.it:specificheTecniche:sco:common						
type	restriction of DatoAN_Type						
properties	content simple						
facets	<table border="1"> <thead> <tr> <th>Kind</th> <th>Value</th> <th>Annotation</th> </tr> </thead> <tbody> <tr> <td>minLength</td> <td>3</td> <td></td> </tr> </tbody> </table>	Kind	Value	Annotation	minLength	3	
Kind	Value	Annotation					
minLength	3						

	maxLength 3 pattern (([0-9A-Z\-\]]"){1}([0-9A-Z&#226;]] \- \., / ^ \^ \(\) À È É Ì Ò Ù Û " \ \\ \ +)*
source	<pre> <xs:element name="CodiceStatoEstero"> <xs:simpleType> <xs:restriction base="cm:DatoAN_Type"> <xs:maxLength value="3"/> <xs:minLength value="3"/> </xs:restriction> </xs:simpleType> </xs:element> </pre>

element **Residenza_Estera_Type/StatoFederato**

diagram										
namespace	urn:www.agenziaentrate.gov.it:specificheTecniche:sco:common									
type	restriction of DatoAN_Type									
properties	minOcc 0 maxOcc 1 content simple									
facets	<table border="0"> <tr> <td>Kind</td> <td>Value</td> <td>Annotation</td> </tr> <tr> <td>maxLength</td> <td>24</td> <td></td> </tr> <tr> <td>pattern</td> <td colspan="2">(([0-9A-Z\-\]]&quot;){1}([0-9A-Z&amp;#226;]] \- \., / ^ \^ \(\) À È É Ì Ò Ù Û &quot; \ \\ \ +)*</td> </tr> </table>	Kind	Value	Annotation	maxLength	24		pattern	(([0-9A-Z\-\]]"){1}([0-9A-Z&#226;]] \- \., / ^ \^ \(\) À È É Ì Ò Ù Û " \ \\ \ +)*	
Kind	Value	Annotation								
maxLength	24									
pattern	(([0-9A-Z\-\]]"){1}([0-9A-Z&#226;]] \- \., / ^ \^ \(\) À È É Ì Ò Ù Û " \ \\ \ +)*									
source	<pre> <xs:element name="StatoFederato" minOccurs="0"> <xs:simpleType> <xs:restriction base="cm:DatoAN_Type"> <xs:maxLength value="24"/> </xs:restriction> </xs:simpleType> </xs:element> </pre>									

element **Residenza_Estera_Type/LocalitaEstero**

diagram							
namespace	urn:www.agenziaentrate.gov.it:specificheTecniche:sco:common						
type	DatoAN_Type						
properties	minOcc 0 maxOcc 1 content simple						
facets	<table border="0"> <tr> <td>Kind</td> <td>Value</td> <td>Annotation</td> </tr> <tr> <td>pattern</td> <td colspan="2">([0-9A-Z\-\]]&quot;){1}([0-9A-Z&amp;#226;]] \- \., / ^ \^ \(\) À È É Ì Ò Ù Û &quot; \ \\ \ +)*</td> </tr> </table>	Kind	Value	Annotation	pattern	([0-9A-Z\-\]]"){1}([0-9A-Z&#226;]] \- \., / ^ \^ \(\) À È É Ì Ò Ù Û " \ \\ \ +)*	
Kind	Value	Annotation					
pattern	([0-9A-Z\-\]]"){1}([0-9A-Z&#226;]] \- \., / ^ \^ \(\) À È É Ì Ò Ù Û " \ \\ \ +)*						
source	<pre> <xs:element name="LocalitaEstero" type="cm:DatoAN_Type" minOccurs="0"/> </pre>						

element **Residenza_Estera_Type/IndirizzoEstero**

diagram							
namespace	urn:www.agenziaentrate.gov.it:specificheTecniche:sco:common						
type	DatoAN_Type						
properties	content simple						
facets	<table border="0"> <tr> <td>Kind</td> <td>Value</td> <td>Annotation</td> </tr> <tr> <td>pattern</td> <td>([0-9A-Z-]&quot;){1}([0-9A-Z&amp;] \\- \\. \\/ ^\\(\\) À É Ê Ë Ì Ò Ù Û &quot; \\ \\ \\+)*</td> <td></td> </tr> </table>	Kind	Value	Annotation	pattern	([0-9A-Z-]"){1}([0-9A-Z&] \\- \\. \\/ ^\\(\\) À É Ê Ë Ì Ò Ù Û " \\ \\ \\+)*	
Kind	Value	Annotation					
pattern	([0-9A-Z-]"){1}([0-9A-Z&] \\- \\. \\/ ^\\(\\) À É Ê Ë Ì Ò Ù Û " \\ \\ \\+)*						
source	<code><xs:element name="IndirizzoEstero" type="cm:DatoAN_Type"/></code>						

complexType **Soggetti_Diversi_Da_PF_Type**

diagram	
namespace	urn:www.agenziaentrate.gov.it:specificheTecniche:sco:common
children	Denominazione SedeLegale DomicilioFiscale DataApprovazioneBilancio TermineApprovazioneBilancio InizioPeriodoImposta FinePeriodoImposta Stato NaturaGiuridica Situazione
source	<pre> <xs:complexType name="Soggetti_Diversi_Da_PF_Type"> <xs:sequence> <xs:element name="Denominazione" type="cm:DatoAN_Type"/> <xs:element name="SedeLegale" type="Domicilio_EE_Type"/> <xs:element name="DomicilioFiscale" type="Domicilio_Fiscale_Type" minOccurs="0"/> <xs:element name="DataApprovazioneBilancio" type="cm:DatoDT_Type" minOccurs="0"/> <xs:element name="TermineApprovazioneBilancio" type="cm:DatoDT_Type" minOccurs="0"/> <xs:element name="InizioPeriodoImposta" type="cm:DatoDT_Type"/> <xs:element name="FinePeriodoImposta" type="cm:DatoDT_Type"/> <xs:element name="Stato" type="Stato_Type"/> </xs:sequence> </xs:complexType> </pre>

	<pre> <xs:element name="NaturaGiuridica" type="Natura_Giuridica_Type"/> <xs:element name="Situazione" type="Situazione_Type"/> </xs:sequence> </xs:complexType> </pre>
--	--

element **Soggetti_Diversi_Da_PF_Type/Denominazione**

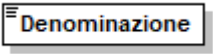
diagram								
namespace	urn:www.agenziaentrate.gov.it:specificheTecniche:sco:common							
type	DatoAN_Type							
properties	content simple							
facets	<table border="0"> <tr> <td>Kind</td> <td>Value</td> <td>Annotation</td> </tr> <tr> <td>pattern</td> <td>([0-9A-Z\-\]]&quot;){1}([0-9A-Z&amp;:] \- \., / ^ \^\(\) À È É Ì Ò Ù Ü &quot; \ \\ \+)*</td> <td></td> </tr> </table>	Kind	Value	Annotation	pattern	([0-9A-Z\-\]]"){1}([0-9A-Z&:] \- \., / ^ \^\(\) À È É Ì Ò Ù Ü " \ \\ \+)*		
Kind	Value	Annotation						
pattern	([0-9A-Z\-\]]"){1}([0-9A-Z&:] \- \., / ^ \^\(\) À È É Ì Ò Ù Ü " \ \\ \+)*							
source	<pre><xs:element name="Denominazione" type="cm:DatoAN_Type"/></pre>							

element **Soggetti_Diversi_Da_PF_Type/SedeLegale**

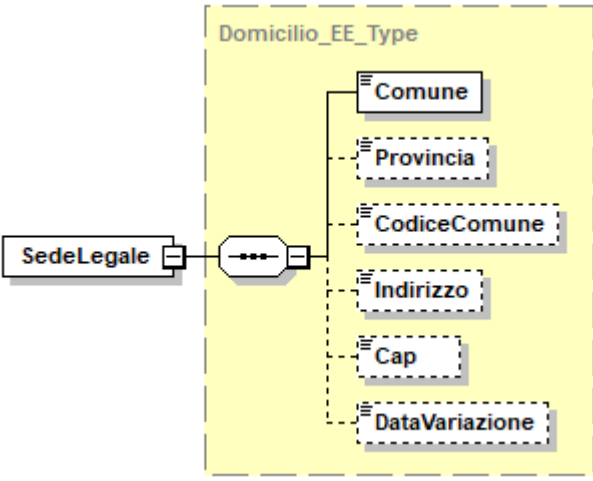
diagram		
namespace	urn:www.agenziaentrate.gov.it:specificheTecniche:sco:common	
type	Domicilio EE_Type	
properties	content complex	
children	Comune Provincia CodiceComune Indirizzo Cap DataVariazione	
source	<pre><xs:element name="SedeLegale" type="Domicilio_EE_Type"/></pre>	

element **Soggetti_Diversi_Da_PF_Type/DomicilioFiscale**

diagram	
namespace	urn:www.agenziaentrate.gov.it:specificheTecniche:sco:common
type	Domicilio Fiscale Type
properties	minOcc 0 maxOcc 1 content complex
children	Comune Provincia CodiceComune Indirizzo Cap DataVariazione
source	<code><xs:element name="DomicilioFiscale" type="Domicilio_Fiscale_Type" minOccurs="0"/></code>

element **Soggetti_Diversi_Da_PF_Type/DataApprovazioneBilancio**

diagram										
namespace	urn:www.agenziaentrate.gov.it:specificheTecniche:sco:common									
type	DatoDT Type									
properties	minOcc 0 maxOcc 1 content simple									
facets	<table border="0"> <tr> <td>Kind</td> <td>Value</td> <td>Annotation</td> </tr> <tr> <td>length</td> <td>8</td> <td></td> </tr> <tr> <td>pattern</td> <td>(((0[1-9] [12][0-9] 3[01])(0[13578] 10 12)\d{4})) ((0[1-9] [12][0-9] 30)(0[469] 11)\d{4})) ((0[1-9] 1[0-9] 2[0-8])(02\d{4})) ((29)(02)([02468][048]00)) ((29)(02)([13579][26]00)) ((29)(02)([0-9][0-9][0]48)) ((29)(02)([0-9][0-9][2468][048]) ((29)(02)([0-9][0-9][13579][26]))</td> <td></td> </tr> </table>	Kind	Value	Annotation	length	8		pattern	(((0[1-9] [12][0-9] 3[01])(0[13578] 10 12)\d{4})) ((0[1-9] [12][0-9] 30)(0[469] 11)\d{4})) ((0[1-9] 1[0-9] 2[0-8])(02\d{4})) ((29)(02)([02468][048]00)) ((29)(02)([13579][26]00)) ((29)(02)([0-9][0-9][0]48)) ((29)(02)([0-9][0-9][2468][048]) ((29)(02)([0-9][0-9][13579][26]))	
Kind	Value	Annotation								
length	8									
pattern	(((0[1-9] [12][0-9] 3[01])(0[13578] 10 12)\d{4})) ((0[1-9] [12][0-9] 30)(0[469] 11)\d{4})) ((0[1-9] 1[0-9] 2[0-8])(02\d{4})) ((29)(02)([02468][048]00)) ((29)(02)([13579][26]00)) ((29)(02)([0-9][0-9][0]48)) ((29)(02)([0-9][0-9][2468][048]) ((29)(02)([0-9][0-9][13579][26]))									
source	<code><xs:element name="DataApprovazioneBilancio" type="cm:DatoDT_Type" minOccurs="0"/></code>									

element **Soggetti Diversi Da PF_Type/TermineApprovazioneBilancio**

diagram			
namespace	urn:www.agenziaentrate.gov.it:specificheTecniche:sco:common		
type	DatoDT_Type		
properties	minOcc	0	
	maxOcc	1	
	content	simple	
facets	Kind	Value	Annotation
	length	8	
	pattern	(((0[1-9][12][0-9]3[01])(0[13578]10 12)\d{4})) ((0[1-9][12][0-9]30)(0[469]11)\d{4})) ((0[1-9]1[0-9]2[0-8])(02)\d{4})) ((29)(02)([02468][048]00)) ((29)(02)([13579][26]00)) ((29)(02)([0-9][0][48])) ((29)(02)([0-9][0-9][2468][048])) ((29)(02)([0-9][0-9][13579][26]))	
source	<code><xs:element name="TermineApprovazioneBilancio" type="cm:DatoDT_Type" minOccurs="0"/></code>		

element **Soggetti Diversi Da PF_Type/InizioPeriodoImposta**

diagram			
namespace	urn:www.agenziaentrate.gov.it:specificheTecniche:sco:common		
type	DatoDT_Type		
properties	content	simple	
facets	Kind	Value	Annotation
	length	8	
	pattern	(((0[1-9][12][0-9]3[01])(0[13578]10 12)\d{4})) ((0[1-9][12][0-9]30)(0[469]11)\d{4})) ((0[1-9]1[0-9]2[0-8])(02)\d{4})) ((29)(02)([02468][048]00)) ((29)(02)([13579][26]00)) ((29)(02)([0-9][0][48])) ((29)(02)([0-9][0-9][2468][048])) ((29)(02)([0-9][0-9][13579][26]))	
source	<code><xs:element name="InizioPeriodoImposta" type="cm:DatoDT_Type"/></code>		

element **Soggetti Diversi Da PF_Type/FinePeriodoImposta**

diagram			
namespace	urn:www.agenziaentrate.gov.it:specificheTecniche:sco:common		
type	DatoDT_Type		

properties	content simple										
facets	<table border="1"> <tr> <td>Kind</td> <td>Value</td> <td>Annotation</td> </tr> <tr> <td>length</td> <td>8</td> <td></td> </tr> <tr> <td>pattern</td> <td colspan="2"> ((([0-9]{12}[0-9]{3}[01])(0[13578]{10 12}(\d{4}))) ([0-9]{12}[0-9]{30}(0[469]{11}(\d{4}))) ([0-9]{11}[0-9]{2}[0-8])(02)(\d{4})) ((29)(02)([02468]{048}[00])) ((29)(02)([13579]{26}[00])) ((29)(02)([0-9]{0-9}[0148])) ((29)(02)([0-9]{0-9}[2468][048])) ((29)(02)([0-9]{0-9}[13579]{26}))) </td> </tr> </table>	Kind	Value	Annotation	length	8		pattern	((([0-9]{12}[0-9]{3}[01])(0[13578]{10 12}(\d{4}))) ([0-9]{12}[0-9]{30}(0[469]{11}(\d{4}))) ([0-9]{11}[0-9]{2}[0-8])(02)(\d{4})) ((29)(02)([02468]{048}[00])) ((29)(02)([13579]{26}[00])) ((29)(02)([0-9]{0-9}[0148])) ((29)(02)([0-9]{0-9}[2468][048])) ((29)(02)([0-9]{0-9}[13579]{26})))		
Kind	Value	Annotation									
length	8										
pattern	((([0-9]{12}[0-9]{3}[01])(0[13578]{10 12}(\d{4}))) ([0-9]{12}[0-9]{30}(0[469]{11}(\d{4}))) ([0-9]{11}[0-9]{2}[0-8])(02)(\d{4})) ((29)(02)([02468]{048}[00])) ((29)(02)([13579]{26}[00])) ((29)(02)([0-9]{0-9}[0148])) ((29)(02)([0-9]{0-9}[2468][048])) ((29)(02)([0-9]{0-9}[13579]{26})))										
source	<code><xs:element name="FinePeriodoImposta" type="cm:DatoDT_Type"/></code>										

element **Soggetti Diversi Da PF_Type/Stato**

diagram																					
namespace	urn:www.agenziaentrate.gov.it:specificheTecniche:sco:common																				
type	Stato Type																				
properties	content simple																				
facets	<table border="1"> <thead> <tr> <th>Kind</th> <th>Value</th> <th>Annotation</th> </tr> </thead> <tbody> <tr> <td>pattern</td> <td>[1-9]{1}[0-9]*</td> <td></td> </tr> <tr> <td>enumeration</td> <td>1</td> <td>documentation <![CDATA[Soggetto in normale attività]]></td> </tr> <tr> <td>enumeration</td> <td>2</td> <td>documentation <![CDATA[Soggetto in liquidazione per cessazione di attività]]></td> </tr> <tr> <td>enumeration</td> <td>3</td> <td>documentation <![CDATA[Soggetto in fallimento o in liquidazione coatta amministrativa]]></td> </tr> <tr> <td>enumeration</td> <td>4</td> <td>documentation <![CDATA[Soggetto estinto]]></td> </tr> </tbody> </table>	Kind	Value	Annotation	pattern	[1-9]{1}[0-9]*		enumeration	1	documentation <![CDATA[Soggetto in normale attività]]>	enumeration	2	documentation <![CDATA[Soggetto in liquidazione per cessazione di attività]]>	enumeration	3	documentation <![CDATA[Soggetto in fallimento o in liquidazione coatta amministrativa]]>	enumeration	4	documentation <![CDATA[Soggetto estinto]]>		
Kind	Value	Annotation																			
pattern	[1-9]{1}[0-9]*																				
enumeration	1	documentation <![CDATA[Soggetto in normale attività]]>																			
enumeration	2	documentation <![CDATA[Soggetto in liquidazione per cessazione di attività]]>																			
enumeration	3	documentation <![CDATA[Soggetto in fallimento o in liquidazione coatta amministrativa]]>																			
enumeration	4	documentation <![CDATA[Soggetto estinto]]>																			
source	<code><xs:element name="Stato" type="Stato_Type"/></code>																				

element **Soggetti Diversi Da PF_Type/NaturaGiuridica**

diagram																								
namespace	urn:www.agenziaentrate.gov.it:specificheTecniche:sco:common																							
type	Natura Giuridica Type																							
properties	content simple																							
facets	<table border="1"> <thead> <tr> <th>Kind</th> <th>Value</th> <th>Annotation</th> </tr> </thead> <tbody> <tr> <td>pattern</td> <td>[1-9]{1}[0-9]*</td> <td></td> </tr> <tr> <td>enumeration</td> <td>1</td> <td>documentation <![CDATA[Società in accomandita per azioni]]></td> </tr> <tr> <td>enumeration</td> <td>2</td> <td>documentation <![CDATA[Società a responsabilità limitata]]></td> </tr> <tr> <td>enumeration</td> <td>3</td> <td>documentation <![CDATA[Società per azioni]]></td> </tr> <tr> <td>enumeration</td> <td>4</td> <td>documentation <![CDATA[Società cooperative e loro consorzi iscritti nei registri prefettizi e nello schedario della cooperazione]]></td> </tr> <tr> <td>enumeration</td> <td>5</td> <td>documentation <![CDATA[Altre società cooperative]]></td> </tr> </tbody> </table>	Kind	Value	Annotation	pattern	[1-9]{1}[0-9]*		enumeration	1	documentation <![CDATA[Società in accomandita per azioni]]>	enumeration	2	documentation <![CDATA[Società a responsabilità limitata]]>	enumeration	3	documentation <![CDATA[Società per azioni]]>	enumeration	4	documentation <![CDATA[Società cooperative e loro consorzi iscritti nei registri prefettizi e nello schedario della cooperazione]]>	enumeration	5	documentation <![CDATA[Altre società cooperative]]>		
Kind	Value	Annotation																						
pattern	[1-9]{1}[0-9]*																							
enumeration	1	documentation <![CDATA[Società in accomandita per azioni]]>																						
enumeration	2	documentation <![CDATA[Società a responsabilità limitata]]>																						
enumeration	3	documentation <![CDATA[Società per azioni]]>																						
enumeration	4	documentation <![CDATA[Società cooperative e loro consorzi iscritti nei registri prefettizi e nello schedario della cooperazione]]>																						
enumeration	5	documentation <![CDATA[Altre società cooperative]]>																						

enumeration	6	documentation <![CDATA[Mutue assicuratrici]]>
enumeration	7	documentation <![CDATA[Consorzi con personalità giuridica]]>
enumeration	8	documentation <![CDATA[Associazioni riconosciute]]>
enumeration	9	documentation <![CDATA[Fondazioni]]>
enumeration	10	documentation <![CDATA[Altri enti ed istituti con personalità giuridica]]>
enumeration	11	documentation <![CDATA[Consorsi senza personalità giuridica]]>
enumeration	12	documentation <![CDATA[Associazioni non riconosciute e comitati]]>
enumeration	13	documentation <![CDATA[Altre organizzazioni di persone o beni senza personalità giuridica, escluse le comunioni]]>
enumeration	14	documentation <![CDATA[Enti pubblici economici]]>
enumeration	15	documentation <![CDATA[Enti pubblici non economici]]>
enumeration	16	documentation <![CDATA[Casse mutue e fondi previdenza, assistenza, pensioni o simili con o senza personalità giuridica]]>
enumeration	17	documentation <![CDATA[Opere pie e società di mutuo soccorso]]>
enumeration	18	documentation <![CDATA[Enti ospedalieri]]>
enumeration	19	documentation <![CDATA[Enti ed istituti di previdenza e di assistenza sociale]]>
enumeration	20	documentation <![CDATA[Aziende autonome di cura, soggiorno e turismo]]>
enumeration	21	documentation <![CDATA[Aziende regionali, provinciali, comunali e loro consorzi]]>
enumeration	22	documentation <![CDATA[Società, organizzazioni ed enti costituiti all'estero non altrimenti classificabili con sede dell'amministrazione od oggetto principale in Italia]]>
enumeration	23	documentation <![CDATA[Società semplici ed equiparate, art.5, comma 3 lett.b del Tuir]]>
enumeration	24	documentation <![CDATA[Società in nome collettivo ed equiparate ai sensi dell'art. 5, comma 3, lett. b, del TUIR]]>
enumeration	25	documentation <![CDATA[Società in accomandita semplice]]>
enumeration	26	documentation <![CDATA[Società di armamento]]>
enumeration	27	documentation <![CDATA[Associazioni fra artisti e professionisti]]>
enumeration	28	documentation <![CDATA[Aziende coniugali]]>
enumeration	29	documentation <![CDATA[GEIE (Gruppi europei di interesse economico)]]>
enumeration	30	documentation <![CDATA[Soggetti non residenti - Società semplici, irregolari e di fatto]]>
enumeration	31	documentation <![CDATA[Soggetti non residenti - Società in nome collettivo]]>
enumeration	32	documentation <![CDATA[Soggetti non residenti - Società in accomandita semplice]]>
enumeration	33	documentation <![CDATA[Soggetti non residenti - Società di armamento]]>
enumeration	34	documentation <![CDATA[Soggetti non residenti - Associazioni fra professionisti]]>
enumeration	35	documentation <![CDATA[Soggetti non residenti - Società in accomandita per azioni]]>
enumeration	36	documentation <![CDATA[Soggetti non residenti - Società a responsabilità limitata]]>
enumeration	37	documentation <![CDATA[Soggetti non residenti - Società per azioni]]>
enumeration	38	documentation

	enumeration 39	<![CDATA[Soggetti non residenti - Consorzi]]> documentation
	enumeration 40	<![CDATA[Soggetti non residenti - Altri enti ed istituti]]> documentation
	enumeration 41	<![CDATA[Soggetti non residenti - Associazioni riconosciute, non riconosciute e di fatto]]> documentation
	enumeration 42	<![CDATA[Soggetti non residenti - Fondazioni]]> documentation
	enumeration 43	<![CDATA[Soggetti non residenti - Opere pie e società di mutuo soccorso]]> documentation
	enumeration 44	<![CDATA[Soggetti non residenti - Altre organizzazioni di persone e di beni]]> documentation
	enumeration 45	<![CDATA[Soggetti non residenti - Trust]]> documentation
	enumeration 50	<![CDATA[Soggetti non residenti - GEIE (Gruppi europei di interesse economico)]]> documentation
	enumeration 51	<![CDATA[Società per azioni, aziende speciali e consorzi artt. 31, 113, 114, 115 e 116 del D.Lgs 18/8/2000 n.267]]> documentation
	enumeration 52	<![CDATA[Condomini]]> documentation
	enumeration 53	<![CDATA[Depositi IVA]]> documentation
	enumeration 54	<![CDATA[Società sportive dilettantistiche costituite in società di capitali senza fini di lucro]]> documentation
	enumeration 55	<![CDATA[Trust]]> documentation
	enumeration 56	<![CDATA[Amministrazioni pubbliche]]> documentation
	enumeration 57	<![CDATA[Fondazioni bancarie]]> documentation
	enumeration 58	<![CDATA[Società europea]]> documentation
	enumeration 59	<![CDATA[Società cooperativa europea]]> documentation
		<![CDATA[Reti di imprese]]>
source	<xs:element name="NaturaGiuridica" type="Natura_Giuridica_Type"/>	

element **Soggetti_Diversi_Da_PF_Type/Situazione**

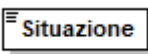
diagram			
namespace	urn:www.agenziaentrate.gov.it:specificheTecniche:sco:common		
type	Situazione_Type		
properties	content simple		
facets	Kind pattern	Value [1-9]{1}[0-9]*	Annotation
	enumeration 1		documentation <![CDATA[Periodo di imposta che inizia dalla data di messa in liquidazione per cessazione di attività, per fallimento o per liquidazione coatta amministrativa]]>
	enumeration 2		documentation <![CDATA[Periodi di imposta successivi a quello di dichiarazione di fallimento o di messa in liquidazione]]>
	enumeration 3		documentation <![CDATA[Periodo d'imposta in cui ha avuto termine la liquidazione per cessazione di attività, per fallimento o per liquidazione coatta amministrativa]]>
	enumeration 4		documentation <![CDATA[Periodo di imposta in cui si è verificata l'estinzione del soggetto per fusione o incorporazione]]>
	enumeration 5		documentation

	<p>enumeration 6 documentation <![CDATA[Periodo d'imposta in cui è avvenuta la trasformazione da società soggetta ad IRES in società non soggetta ad IRES o viceversa]]></p> <p>enumeration 7 documentation <![CDATA[Periodo normale d'imposta e periodo compreso tra l'inizio del periodo d'imposta e la data di messa in liquidazione]]></p> <p>documentation <![CDATA[Periodo d'imposta in cui si è verificata l'estinzione del soggetto per scissione totale]]></p>
source	<code><xs:element name="Situazione" type="Situazione_Type"/></code>

complexType **Soggetti_Non_Residenti_Type**

diagram	
namespace	urn:www.agenziaentrate.gov.it:specificheTecniche:sco:common
children	StatoEsteroResidenza CodiceStatoEestero CodiceIdentificazioneEestero
source	<pre><xs:complexType name="Soggetti_Non_Residenti_Type"> <xs:sequence> <xs:element name="StatoEsteroResidenza" type="cm:DatoAN_Type" minOccurs="0"/> <xs:element name="CodiceStatoEestero" type="cm:DatoAN_Type" minOccurs="0"/> <xs:element name="CodiceIdentificazioneEestero" type="cm:DatoAN_Type" minOccurs="0"/> </xs:sequence> </xs:complexType></pre>

element **Soggetti_Non_Residenti_Type/StatoEsteroResidenza**

diagram	
namespace	urn:www.agenziaentrate.gov.it:specificheTecniche:sco:common
type	DatoAN_Type
properties	minOcc 0 maxOcc 1 content simple
facets	Kind Value pattern <code>([0-9A-Z\-\]]&quot;){1}([0-9A-Z&amp;] \- \., / \^ \(\) \À \É \ \Ò \Ù \ &quot; \ \ +)*</code> Annotation
source	<code><xs:element name="StatoEsteroResidenza" type="cm:DatoAN_Type" minOccurs="0"/></code>

element **Soggetti_Non_Residenti_Type/CodiceStatoEestero**

diagram	
namespace	urn:www.agenziaentrate.gov.it:specificheTecniche:sco:common
type	DatoAN_Type

properties	minOcc 0 maxOcc 1 content simple
facets	Kind Value pattern ([0-9A-Z\-\-]"){1}([0-9A-Z&:] [\-\.\, / ^\\(\\) À É È Ì Ò Ù Û " \\ / +)* Annotation
source	<xs:element name="CodiceStatoEstero" type="cm:DatoAN_Type" minOccurs="0"/>

element **Soggetti_Non_Residenti_Type/CodiceIdentificazioneEstero**

diagram	
namespace	urn:www.agenziaentrate.gov.it:specificheTecniche:sco:common
type	DatoAN_Type
properties	minOcc 0 maxOcc 1 content simple
facets	Kind Value pattern ([0-9A-Z\-\-]"){1}([0-9A-Z&:] [\-\.\, / ^\\(\\) À É È Ì Ò Ù Û " \\ / +)* Annotation
source	<xs:element name="CodiceIdentificazioneEstero" type="cm:DatoAN_Type" minOccurs="0"/>

complexType **Soggetto_Fiscale_Type**

diagram	
namespace	urn:www.agenziaentrate.gov.it:specificheTecniche:sco:common
children	CodiceFiscale Email Telefono Fax
used by	element Frontespizio_Type/SoggettoFiscale
source	<xs:complexType name="Soggetto_Fiscale_Type"> <xs:sequence> <xs:element name="CodiceFiscale" type="cm:DatoCF_Type"/> <xs:element name="Email" type="cm:DatoEM_Type" minOccurs="0"/> <xs:element name="Telefono" type="cm:DatoTL_Type" minOccurs="0"/> <xs:element name="Fax" type="cm:DatoTL_Type" minOccurs="0"/> </xs:sequence> </xs:complexType>

element **Soggetto_Fiscale_Type/CodiceFiscale**

diagram	
---------	--

namespace	urn:www.agenziaentrate.gov.it:specificheTecniche:sco:common						
type	DatoCF_Type						
properties	content simple						
facets	<table border="0"> <tr> <td>Kind</td> <td>Value</td> <td>Annotation</td> </tr> <tr> <td>pattern</td> <td>[0-9]{11}[A-Z]{6}[0-9LMNPQRSTUVWXYZ]{2}[A-Z]{1}[0-9LMNPQRSTUVWXYZ]{2}[A-Z]{1}[0-9LMNPQRSTUVWXYZ]{3}[A-Z]{1}</td> <td></td> </tr> </table>	Kind	Value	Annotation	pattern	[0-9]{11}[A-Z]{6}[0-9LMNPQRSTUVWXYZ]{2}[A-Z]{1}[0-9LMNPQRSTUVWXYZ]{2}[A-Z]{1}[0-9LMNPQRSTUVWXYZ]{3}[A-Z]{1}	
Kind	Value	Annotation					
pattern	[0-9]{11}[A-Z]{6}[0-9LMNPQRSTUVWXYZ]{2}[A-Z]{1}[0-9LMNPQRSTUVWXYZ]{2}[A-Z]{1}[0-9LMNPQRSTUVWXYZ]{3}[A-Z]{1}						
source	<xs:element name="CodiceFiscale" type="cm:DatoCF_Type"/>						

element **Soggetto_Fiscale_Type/Email**

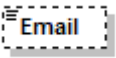
diagram							
namespace	urn:www.agenziaentrate.gov.it:specificheTecniche:sco:common						
type	DatoEM_Type						
properties	<table border="0"> <tr> <td>minOcc</td> <td>0</td> </tr> <tr> <td>maxOcc</td> <td>1</td> </tr> <tr> <td>content</td> <td>simple</td> </tr> </table>	minOcc	0	maxOcc	1	content	simple
minOcc	0						
maxOcc	1						
content	simple						
facets	<table border="0"> <tr> <td>Kind</td> <td>Value</td> <td>Annotation</td> </tr> <tr> <td>pattern</td> <td>[a-zA-Z0-9_%\-'&quot;?^~=]+@[a-zA-Z0-9\.\-]+\.[a-zA-Z]{2,64}</td> <td></td> </tr> </table>	Kind	Value	Annotation	pattern	[a-zA-Z0-9_%\-'"?^~=]+@[a-zA-Z0-9\.\-]+\.[a-zA-Z]{2,64}	
Kind	Value	Annotation					
pattern	[a-zA-Z0-9_%\-'"?^~=]+@[a-zA-Z0-9\.\-]+\.[a-zA-Z]{2,64}						
source	<xs:element name="Email" type="cm:DatoEM_Type" minOccurs="0"/>						

element **Soggetto_Fiscale_Type/Telefono**

diagram							
namespace	urn:www.agenziaentrate.gov.it:specificheTecniche:sco:common						
type	DatoTL_Type						
properties	<table border="0"> <tr> <td>minOcc</td> <td>0</td> </tr> <tr> <td>maxOcc</td> <td>1</td> </tr> <tr> <td>content</td> <td>simple</td> </tr> </table>	minOcc	0	maxOcc	1	content	simple
minOcc	0						
maxOcc	1						
content	simple						
facets	<table border="0"> <tr> <td>Kind</td> <td>Value</td> <td>Annotation</td> </tr> <tr> <td>pattern</td> <td>[0-9]*</td> <td></td> </tr> </table>	Kind	Value	Annotation	pattern	[0-9]*	
Kind	Value	Annotation					
pattern	[0-9]*						
source	<xs:element name="Telefono" type="cm:DatoTL_Type" minOccurs="0"/>						

element **Soggetto_Fiscale_Type/Fax**

diagram							
namespace	urn:www.agenziaentrate.gov.it:specificheTecniche:sco:common						
type	DatoTL_Type						
properties	<table border="0"> <tr> <td>minOcc</td> <td>0</td> </tr> <tr> <td>maxOcc</td> <td>1</td> </tr> <tr> <td>content</td> <td>simple</td> </tr> </table>	minOcc	0	maxOcc	1	content	simple
minOcc	0						
maxOcc	1						
content	simple						
facets	<table border="0"> <tr> <td>Kind</td> <td>Value</td> <td>Annotation</td> </tr> <tr> <td>pattern</td> <td>[0-9]*</td> <td></td> </tr> </table>	Kind	Value	Annotation	pattern	[0-9]*	
Kind	Value	Annotation					
pattern	[0-9]*						

source	<code><xs:element name="Fax" type="cm:DatoTL_Type" minOccurs="0"/></code>
--------	---

complexType Tipo_Dichiarazione_Type

diagram	
namespace	urn:www.agenziaentrate.gov.it:specificheTecniche:sco:common
children	Correttiva IntegrativaAFavore Integrativa IntegrativaArt2Co8Ter
source	<pre> <xs:complexType name="Tipo_Dichiarazione_Type"> <xs:choice> <xs:element name="Correttiva" type="cm:DatoCB_Type"/> <xs:element name="IntegrativaAFavore" type="cm:DatoCB_Type"/> <xs:element name="Integrativa" type="cm:DatoCB_Type"/> <xs:element name="IntegrativaArt2Co8Ter" type="cm:DatoCB_Type"/> </xs:choice> </xs:complexType> </pre>

element Tipo_Dichiarazione_Type/Correttiva

diagram							
namespace	urn:www.agenziaentrate.gov.it:specificheTecniche:sco:common						
type	DatoCB_Type						
properties	content simple						
facets	<table border="1"> <thead> <tr> <th>Kind</th> <th>Value</th> <th>Annotation</th> </tr> </thead> <tbody> <tr> <td>pattern</td> <td>[01]</td> <td></td> </tr> </tbody> </table>	Kind	Value	Annotation	pattern	[01]	
Kind	Value	Annotation					
pattern	[01]						
source	<code><xs:element name="Correttiva" type="cm:DatoCB_Type"/></code>						

element Tipo_Dichiarazione_Type/IntegrativaAFavore

diagram							
namespace	urn:www.agenziaentrate.gov.it:specificheTecniche:sco:common						
type	DatoCB_Type						
properties	content simple						
facets	<table border="1"> <thead> <tr> <th>Kind</th> <th>Value</th> <th>Annotation</th> </tr> </thead> <tbody> <tr> <td>pattern</td> <td>[01]</td> <td></td> </tr> </tbody> </table>	Kind	Value	Annotation	pattern	[01]	
Kind	Value	Annotation					
pattern	[01]						
source	<code><xs:element name="IntegrativaAFavore" type="cm:DatoCB_Type"/></code>						

element Tipo_Dichiarazione_Type/Integrativa

diagram							
namespace	urn:www.agenziaentrate.gov.it:specificheTecniche:sco:common						
type	DatoCB_Type						
properties	content simple						
facets	<table border="1"> <thead> <tr> <th>Kind</th> <th>Value</th> <th>Annotation</th> </tr> </thead> <tbody> <tr> <td>pattern</td> <td>[01]</td> <td></td> </tr> </tbody> </table>	Kind	Value	Annotation	pattern	[01]	
Kind	Value	Annotation					
pattern	[01]						
source	<code><xs:element name="Integrativa" type="cm:DatoCB_Type"/></code>						

element Tipo_Dichiarazione_Type/IntegrativaArt2Co8Ter

diagram							
namespace	urn:www.agenziaentrate.gov.it:specificheTecniche:sco:common						
type	DatoCB_Type						
properties	content simple						
facets	<table border="1"> <thead> <tr> <th>Kind</th> <th>Value</th> <th>Annotation</th> </tr> </thead> <tbody> <tr> <td>pattern</td> <td>[01]</td> <td></td> </tr> </tbody> </table>	Kind	Value	Annotation	pattern	[01]	
Kind	Value	Annotation					
pattern	[01]						
source	<code><xs:element name="IntegrativaArt2Co8Ter" type="cm:DatoCB_Type"/></code>						

complexType Visto_Conformita_Type

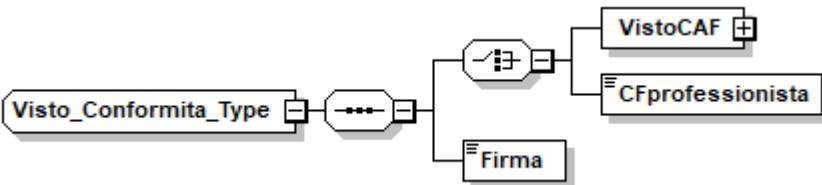
diagram	
namespace	urn:www.agenziaentrate.gov.it:specificheTecniche:sco:common
children	VistoCAF CFprofessionista Firma
used by	element Frontespizio_IRAP_Type/VistoConformita
source	<pre> <xs:complexType name="Visto_Conformita_Type"> <xs:sequence> <xs:choice> <xs:element name="VistoCAF"> <xs:complexType> <xs:sequence> <xs:element name="CFResp" type="cm:DatoCF_Type"/> <xs:element name="CF_CAF" type="cm:DatoCN_Type"/> </xs:sequence> </xs:complexType> </xs:element> </xs:choice> </xs:sequence> </xs:complexType> </pre>

	<pre> <xs:element name="CFprofessionista" type="cm:DatoCF_Type"/> </xs:choice> <xs:element name="Firma" type="cm:DatoCB_Type"/> </xs:sequence> </xs:complexType> </pre>
--	---

element Visto_Conformita_Type/VistoCAF

diagram	
namespace	urn:www.agenziaentrate.gov.it:specificheTecniche:sco:common
properties	content complex
children	CFResp CF_CAF
source	<pre> <xs:element name="VistoCAF"> <xs:complexType> <xs:sequence> <xs:element name="CFResp" type="cm:DatoCF_Type"/> <xs:element name="CF_CAF" type="cm:DatoCN_Type"/> </xs:sequence> </xs:complexType> </xs:element> </pre>

element Visto_Conformita_Type/VistoCAF/CFResp

diagram							
namespace	urn:www.agenziaentrate.gov.it:specificheTecniche:sco:common						
type	DatoCF_Type						
properties	content simple						
facets	<table border="0"> <tr> <td>Kind</td> <td>Value</td> <td>Annotation</td> </tr> <tr> <td>pattern</td> <td>[0-9]{11}[A-Z]{6}[0-9LMNPQRSTU]{2}[A-Z]{1}[0-9LMNPQRSTU]{2}[A-Z]{1}[0-9LMNPQRSTU]{3}[A-Z]{1}</td> <td></td> </tr> </table>	Kind	Value	Annotation	pattern	[0-9]{11}[A-Z]{6}[0-9LMNPQRSTU]{2}[A-Z]{1}[0-9LMNPQRSTU]{2}[A-Z]{1}[0-9LMNPQRSTU]{3}[A-Z]{1}	
Kind	Value	Annotation					
pattern	[0-9]{11}[A-Z]{6}[0-9LMNPQRSTU]{2}[A-Z]{1}[0-9LMNPQRSTU]{2}[A-Z]{1}[0-9LMNPQRSTU]{3}[A-Z]{1}						
source	<pre> <xs:element name="CFResp" type="cm:DatoCF_Type"/> </pre>						

element Visto_Conformita_Type/VistoCAF/CF_CAF

diagram	
namespace	urn:www.agenziaentrate.gov.it:specificheTecniche:sco:common
type	DatoCN_Type
properties	content simple

facets	Kind length pattern	Value 11 [0-9]{11}	Annotation
source	<code><xs:element name="CF_CAF" type="cm:DatoCN_Type"/></code>		

element Visto_Conformita_Type/CFprofessionista

diagram			
namespace	urn:www.agenziaentrate.gov.it:specificheTecniche:sco:common		
type	DatoCF_Type		
properties	content	simple	
facets	Kind pattern	Value [0-9]{11}[A-Z]{6}[0-9LMNPQRSTUVWXYZ]{2}[A-Z]{1}[0-9LMNPQRSTUVWXYZ]{2}[A-Z]{1}[0-9LMNPQRSTUVWXYZ]{3}[A-Z]{1}	Annotation
source	<code><xs:element name="CFprofessionista" type="cm:DatoCF_Type"/></code>		

element Visto_Conformita_Type/Firma

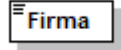
diagram			
namespace	urn:www.agenziaentrate.gov.it:specificheTecniche:sco:common		
type	DatoCB_Type		
properties	content	simple	
facets	Kind pattern	Value [01]	Annotation
source	<code><xs:element name="Firma" type="cm:DatoCB_Type"/></code>		

simpleType Anno_Operazione_Type

namespace	urn:www.agenziaentrate.gov.it:specificheTecniche:sco:ira		
type	restriction of DatoN1_Type		
properties	base	cm:DatoN1_Type	
used by	element	Maggiori Valori_Type/Anno	
facets	Kind maxLength pattern enumeration enumeration enumeration	Value 1 [1-9] 1 2 3	Annotation
source	<code><xs:simpleType name="Anno_Operazione_Type"> <xs:restriction base="cm:DatoN1_Type"> <xs:enumeration value="1"/> </xs:restriction> </xs:simpleType></code>		

	<pre> <xs:enumeration value="2"/> <xs:enumeration value="3"/> </xs:restriction> </xs:simpleType> </pre>
--	---

simpleType Codice_Deduzione_Type

namespace	urn:www.agenziaentrate.gov.it:specificheTecniche:sco:ira																					
type	restriction of DatoN1_Type																					
properties	base cm:DatoN1_Type																					
facets	<table border="1"> <thead> <tr> <th>Kind</th> <th>Value</th> <th>Annotation</th> </tr> </thead> <tbody> <tr> <td>maxLength</td> <td>1</td> <td></td> </tr> <tr> <td>pattern</td> <td>[1-9]</td> <td></td> </tr> <tr> <td>enumeration</td> <td>1</td> <td></td> </tr> <tr> <td>enumeration</td> <td>2</td> <td></td> </tr> <tr> <td>enumeration</td> <td>3</td> <td></td> </tr> <tr> <td>enumeration</td> <td>4</td> <td></td> </tr> </tbody> </table>	Kind	Value	Annotation	maxLength	1		pattern	[1-9]		enumeration	1		enumeration	2		enumeration	3		enumeration	4	
Kind	Value	Annotation																				
maxLength	1																					
pattern	[1-9]																					
enumeration	1																					
enumeration	2																					
enumeration	3																					
enumeration	4																					
source	<pre> <xs:simpleType name="Codice_Deduzione_Type"> <xs:restriction base="cm:DatoN1_Type"> <xs:enumeration value="1"/> <xs:enumeration value="2"/> <xs:enumeration value="3"/> <xs:enumeration value="4"/> </xs:restriction> </xs:simpleType> </pre>																					

simpleType Codice_Detrazione_Type

namespace	urn:www.agenziaentrate.gov.it:specificheTecniche:sco:ira															
type	restriction of DatoN1_Type															
properties	base cm:DatoN1_Type															
facets	<table border="1"> <thead> <tr> <th>Kind</th> <th>Value</th> <th>Annotation</th> </tr> </thead> <tbody> <tr> <td>maxLength</td> <td>1</td> <td></td> </tr> <tr> <td>pattern</td> <td>[1-9]</td> <td></td> </tr> <tr> <td>enumeration</td> <td>1</td> <td></td> </tr> <tr> <td>enumeration</td> <td>2</td> <td></td> </tr> </tbody> </table>	Kind	Value	Annotation	maxLength	1		pattern	[1-9]		enumeration	1		enumeration	2	
Kind	Value	Annotation														
maxLength	1															
pattern	[1-9]															
enumeration	1															
enumeration	2															
source	<pre> <xs:simpleType name="Codice_Detrazione_Type"> <xs:restriction base="cm:DatoN1_Type"> <xs:enumeration value="1"/> <xs:enumeration value="2"/> </xs:restriction> </xs:simpleType> </pre>															

simpleType Codice_Identificativo_Type

namespace	urn:www.agenziaentrate.gov.it:specificheTecniche:sco:ira
-----------	--

type	restriction of DatoNP_Type																																							
properties	base cm:DatoNP_Type																																							
used by	element PrimoModulo_IC_Type/CodiceIdentificativoSoggetto																																							
facets	<table border="1"> <thead> <tr> <th>Kind</th> <th>Value</th> <th>Annotation</th> </tr> </thead> <tbody> <tr> <td>pattern</td> <td>[1-9]{1}[0-9]*</td> <td></td> </tr> <tr> <td>enumeration</td> <td>1</td> <td></td> </tr> <tr> <td>enumeration</td> <td>2</td> <td></td> </tr> <tr> <td>enumeration</td> <td>3</td> <td></td> </tr> <tr> <td>enumeration</td> <td>4</td> <td></td> </tr> <tr> <td>enumeration</td> <td>5</td> <td></td> </tr> <tr> <td>enumeration</td> <td>6</td> <td></td> </tr> <tr> <td>enumeration</td> <td>7</td> <td></td> </tr> <tr> <td>enumeration</td> <td>8</td> <td></td> </tr> <tr> <td>enumeration</td> <td>9</td> <td></td> </tr> <tr> <td>enumeration</td> <td>10</td> <td></td> </tr> <tr> <td>enumeration</td> <td>11</td> <td></td> </tr> </tbody> </table>	Kind	Value	Annotation	pattern	[1-9]{1}[0-9]*		enumeration	1		enumeration	2		enumeration	3		enumeration	4		enumeration	5		enumeration	6		enumeration	7		enumeration	8		enumeration	9		enumeration	10		enumeration	11	
Kind	Value	Annotation																																						
pattern	[1-9]{1}[0-9]*																																							
enumeration	1																																							
enumeration	2																																							
enumeration	3																																							
enumeration	4																																							
enumeration	5																																							
enumeration	6																																							
enumeration	7																																							
enumeration	8																																							
enumeration	9																																							
enumeration	10																																							
enumeration	11																																							
source	<pre> <xs:simpleType name="Codice_Identificativo_Type"> <xs:restriction base="cm:DatoNP_Type"> <xs:enumeration value="1"/> <xs:enumeration value="2"/> <xs:enumeration value="3"/> <xs:enumeration value="4"/> <xs:enumeration value="5"/> <xs:enumeration value="6"/> <xs:enumeration value="7"/> <xs:enumeration value="8"/> <xs:enumeration value="9"/> <xs:enumeration value="10"/> <xs:enumeration value="11"/> </xs:restriction> </xs:simpleType> </pre>																																							

simpleType Codice_Zfu_Type

namespace	urn:www.agenziaentrate.gov.it:specificheTecniche:sco:ira																											
type	restriction of DatoNP_Type																											
properties	base cm:DatoNP_Type																											
used by	element Dati_Zfu_Type/CodiceZfu																											
facets	<table border="1"> <thead> <tr> <th>Kind</th> <th>Value</th> <th>Annotation</th> </tr> </thead> <tbody> <tr> <td>pattern</td> <td>[1-9]{1}[0-9]*</td> <td></td> </tr> <tr> <td>enumeration</td> <td>1</td> <td></td> </tr> <tr> <td>enumeration</td> <td>2</td> <td></td> </tr> <tr> <td>enumeration</td> <td>3</td> <td></td> </tr> <tr> <td>enumeration</td> <td>4</td> <td></td> </tr> <tr> <td>enumeration</td> <td>5</td> <td></td> </tr> <tr> <td>enumeration</td> <td>6</td> <td></td> </tr> <tr> <td>enumeration</td> <td>7</td> <td></td> </tr> </tbody> </table>	Kind	Value	Annotation	pattern	[1-9]{1}[0-9]*		enumeration	1		enumeration	2		enumeration	3		enumeration	4		enumeration	5		enumeration	6		enumeration	7	
Kind	Value	Annotation																										
pattern	[1-9]{1}[0-9]*																											
enumeration	1																											
enumeration	2																											
enumeration	3																											
enumeration	4																											
enumeration	5																											
enumeration	6																											
enumeration	7																											

enumeration	8
enumeration	9
enumeration	10
enumeration	11
enumeration	12
enumeration	13
enumeration	14
enumeration	15
enumeration	16
enumeration	17
enumeration	18
enumeration	19
enumeration	20
enumeration	21
enumeration	22
enumeration	23
enumeration	24
enumeration	25
enumeration	26
enumeration	27
enumeration	28
enumeration	29
enumeration	30
enumeration	31
enumeration	32
enumeration	33
enumeration	34
enumeration	35
enumeration	36
enumeration	37
enumeration	38
enumeration	39
enumeration	40
enumeration	41
enumeration	42
enumeration	43
enumeration	44
enumeration	45
enumeration	46
enumeration	47
enumeration	50
enumeration	51
enumeration	52
enumeration	53
enumeration	54
enumeration	55

	enumeration 56 enumeration 57 enumeration 58 enumeration 59 enumeration 60 enumeration 61 enumeration 62 enumeration 63 enumeration 64
source	<pre><xs:simpleType name="Codice_Zfu_Type"> <xs:restriction base="cm:DatoNP_Type"> <xs:enumeration value="1"/> <xs:enumeration value="2"/> <xs:enumeration value="3"/> <xs:enumeration value="4"/> <xs:enumeration value="5"/> <xs:enumeration value="6"/> <xs:enumeration value="7"/> <xs:enumeration value="8"/> <xs:enumeration value="9"/> <xs:enumeration value="10"/> <xs:enumeration value="11"/> <xs:enumeration value="12"/> <xs:enumeration value="13"/> <xs:enumeration value="14"/> <xs:enumeration value="15"/> <xs:enumeration value="16"/> <xs:enumeration value="17"/> <xs:enumeration value="18"/> <xs:enumeration value="19"/> <xs:enumeration value="20"/> <xs:enumeration value="21"/> <xs:enumeration value="22"/> <xs:enumeration value="23"/> <xs:enumeration value="24"/> <xs:enumeration value="25"/> <xs:enumeration value="26"/> <xs:enumeration value="27"/> <xs:enumeration value="28"/> <xs:enumeration value="29"/> <xs:enumeration value="30"/> <xs:enumeration value="31"/> <xs:enumeration value="32"/> <xs:enumeration value="33"/> <xs:enumeration value="34"/> <xs:enumeration value="35"/> <xs:enumeration value="36"/> <xs:enumeration value="37"/> <xs:enumeration value="38"/> <xs:enumeration value="39"/> <xs:enumeration value="40"/> <xs:enumeration value="41"/> <xs:enumeration value="42"/></pre>

	<pre> <xs:enumeration value="43"/> <xs:enumeration value="44"/> <xs:enumeration value="45"/> <xs:enumeration value="46"/> <xs:enumeration value="47"/> <xs:enumeration value="50"/> <xs:enumeration value="51"/> <xs:enumeration value="52"/> <xs:enumeration value="53"/> <xs:enumeration value="54"/> <xs:enumeration value="55"/> <xs:enumeration value="56"/> <xs:enumeration value="57"/> <xs:enumeration value="58"/> <xs:enumeration value="59"/> <xs:enumeration value="60"/> <xs:enumeration value="61"/> <xs:enumeration value="62"/> <xs:enumeration value="63"/> <xs:enumeration value="64"/> </xs:restriction> </xs:simpleType> </pre>
--	---

simpleType Dichiarazione_Redditi_Type

namespace	urn:www.agenziaentrate.gov.it:specificheTecniche:sco:ira																					
type	restriction of DatoN1_Type																					
properties	base cm:DatoN1_Type																					
used by	element Frontespizio_IRAP_Type/DichiarazioneRedditi																					
facets	<table border="1"> <thead> <tr> <th>Kind</th> <th>Value</th> <th>Annotation</th> </tr> </thead> <tbody> <tr> <td>maxLength</td> <td>1</td> <td></td> </tr> <tr> <td>pattern</td> <td>[1-9]</td> <td></td> </tr> <tr> <td>enumeration</td> <td>1</td> <td></td> </tr> <tr> <td>enumeration</td> <td>2</td> <td></td> </tr> <tr> <td>enumeration</td> <td>3</td> <td></td> </tr> <tr> <td>enumeration</td> <td>4</td> <td></td> </tr> </tbody> </table>	Kind	Value	Annotation	maxLength	1		pattern	[1-9]		enumeration	1		enumeration	2		enumeration	3		enumeration	4	
Kind	Value	Annotation																				
maxLength	1																					
pattern	[1-9]																					
enumeration	1																					
enumeration	2																					
enumeration	3																					
enumeration	4																					
source	<pre> <xs:simpleType name="Dichiarazione_Redditi_Type"> <xs:restriction base="cm:DatoN1_Type"> <xs:enumeration value="1"/> <xs:enumeration value="2"/> <xs:enumeration value="3"/> <xs:enumeration value="4"/> </xs:restriction> </xs:simpleType> </pre>																					

simpleType Eventi_Ecc_Type

namespace	urn:www.agenziaentrate.gov.it:specificheTecniche:sco:ira
type	restriction of xs:string

properties	base xs:string															
used by	element Frontespizio IRAP Type/EventiEccezionali															
facets	<table border="1"> <thead> <tr> <th>Kind</th> <th>Value</th> <th>Annotation</th> </tr> </thead> <tbody> <tr> <td>enumeration</td> <td>0</td> <td></td> </tr> <tr> <td>enumeration</td> <td>1</td> <td></td> </tr> <tr> <td>enumeration</td> <td>2</td> <td></td> </tr> <tr> <td>enumeration</td> <td>99</td> <td></td> </tr> </tbody> </table>	Kind	Value	Annotation	enumeration	0		enumeration	1		enumeration	2		enumeration	99	
Kind	Value	Annotation														
enumeration	0															
enumeration	1															
enumeration	2															
enumeration	99															
source	<pre><xs:simpleType name="Eventi_Ecc_Type"> <xs:restriction base="xs:string"> <xs:enumeration value="0"/> <xs:enumeration value="1"/> <xs:enumeration value="2"/> <xs:enumeration value="99"/> </xs:restriction> </xs:simpleType></pre>															

simpleType Tipo_Operazione_Type

namespace	urn:www.agenziaentrate.gov.it:specificheTecniche:sco:ira																																										
type	restriction of DatoAN_Type																																										
properties	base cm:DatoAN_Type																																										
used by	element Maggiori Valori Type/TipoOperazione																																										
facets	<table border="1"> <thead> <tr> <th>Kind</th> <th>Value</th> <th>Annotation</th> </tr> </thead> <tbody> <tr> <td>pattern</td> <td>([0-9A-Z-])&quot;}{1}([0-9A-Z&amp;:] [-\.\, / ^*(\)\ À È É Ì Ò Ù Û &quot; \\ / +)*</td> <td></td> </tr> <tr> <td>enumeration</td> <td>A</td> <td></td> </tr> <tr> <td>enumeration</td> <td>B</td> <td></td> </tr> <tr> <td>enumeration</td> <td>C</td> <td></td> </tr> <tr> <td>enumeration</td> <td>D</td> <td></td> </tr> <tr> <td>enumeration</td> <td>E</td> <td></td> </tr> <tr> <td>enumeration</td> <td>F</td> <td></td> </tr> <tr> <td>enumeration</td> <td>G</td> <td></td> </tr> <tr> <td>enumeration</td> <td>H</td> <td></td> </tr> <tr> <td>enumeration</td> <td>I</td> <td></td> </tr> <tr> <td>enumeration</td> <td>J</td> <td></td> </tr> <tr> <td>enumeration</td> <td>K</td> <td></td> </tr> <tr> <td>enumeration</td> <td>L</td> <td></td> </tr> </tbody> </table>	Kind	Value	Annotation	pattern	([0-9A-Z-])"}{1}([0-9A-Z&:] [-\.\, / ^*(\)\ À È É Ì Ò Ù Û " \\ / +)*		enumeration	A		enumeration	B		enumeration	C		enumeration	D		enumeration	E		enumeration	F		enumeration	G		enumeration	H		enumeration	I		enumeration	J		enumeration	K		enumeration	L	
Kind	Value	Annotation																																									
pattern	([0-9A-Z-])"}{1}([0-9A-Z&:] [-\.\, / ^*(\)\ À È É Ì Ò Ù Û " \\ / +)*																																										
enumeration	A																																										
enumeration	B																																										
enumeration	C																																										
enumeration	D																																										
enumeration	E																																										
enumeration	F																																										
enumeration	G																																										
enumeration	H																																										
enumeration	I																																										
enumeration	J																																										
enumeration	K																																										
enumeration	L																																										
source	<pre><xs:simpleType name="Tipo_Operazione_Type"> <xs:restriction base="cm:DatoAN_Type"> <xs:enumeration value="A"/> <xs:enumeration value="B"/> <xs:enumeration value="C"/> <xs:enumeration value="D"/> <xs:enumeration value="E"/> <xs:enumeration value="F"/> <xs:enumeration value="G"/> <xs:enumeration value="H"/> <xs:enumeration value="I"/> </xs:restriction> </xs:simpleType></pre>																																										

	<pre> <xs:enumeration value="J"/> <xs:enumeration value="K"/> <xs:enumeration value="L"/> </xs:restriction> </xs:simpleType> </pre>
--	---

simpleType DatoAN_Type

namespace	urn:www.agenziaentrate.gov.it:specificheTecniche:common						
type	restriction of xs:string						
properties	base xs:string						
used by	<p>elements</p> <p>Domicilio Ita Type/CodiceComune Domicilio EE Type/CodiceComune Soggetti Non Residenti Type/CodiceIdentificazioneEstero Soggetti Non Residenti Type/CodiceStatoEstero Residenza Estera Type/CodiceStatoEstero Dati Anagrafici Type/Cognome Domicilio Ita Type/Comune Domicilio EE Type/Comune Dati Anagrafici Type/ComuneNascita Soggetti Diversi Da PF Type/Denominazione Domicilio Ita Type/Indirizzo Domicilio EE Type/Indirizzo Residenza Estera Type/IndirizzoEstero Ripartizione Regionale Retrib Type/CodiceAliquota Ripartizione Regionale Type/CodiceAliquota Dati Zfu Type/CodiceAliquota Campione Di Italia Type/CodiceAliquota Campione Di Italia Type/CodiceAliquota2 Aiuti Di Stato Type/CodiceAttivitaAteco Aiuti Di Stato Type/CodiceComune Aiuti Di Stato Type/CommaEstensione Aiuti Di Stato Type/CommaLettera Soggetti Diversi Da PF Type/Denominazione Aiuti Di Stato Type/Estensione Aiuti Di Stato Type/FormaGiuridica Frontespizio IRAP Type/IdentificativoProdSoftware Modulo IS Type/NumeroMeccanismoTransfrontaliero PrimoModulo IS Type/NumeroMeccanismoTransfrontaliero Aiuti Di Stato Type/Quadro Frontespizio IRAP Type/Regione Intestazione IRAP Type/SpazioUtente Disallineamenti Type/TipoBeni Intestazione IRAP Type/TipoFornitore Codici Att Type/CodiceAttivita/Valore Residenza Estera Type/LocalitaEstero Dati Anagrafici Type/Nome Soggetti Non Residenti Type/StatoEstero Residenza Residenza Estera Type/StatoFederato</p> <p>simpleTypes</p> <p>Casella Quadro Type Codice Regione Type Sesso Type Tipo Operazione Type</p>						
facets	<table border="0"> <tr> <td>Kind</td> <td>Value</td> <td>Annotation</td> </tr> <tr> <td>pattern</td> <td> <pre> ([0-9A-Z\-\]&quot;){1}([0-9A-Z&amp;] \- \., / \^\(\ \)\ À É È Ì Ò Ù Ü &quot;; \ \ \+)* </pre> </td> <td></td> </tr> </table>	Kind	Value	Annotation	pattern	<pre> ([0-9A-Z\-\]&quot;){1}([0-9A-Z&amp;] \- \., / \^\(\ \)\ À É È Ì Ò Ù Ü &quot;; \ \ \+)* </pre>	
Kind	Value	Annotation					
pattern	<pre> ([0-9A-Z\-\]&quot;){1}([0-9A-Z&amp;] \- \., / \^\(\ \)\ À É È Ì Ò Ù Ü &quot;; \ \ \+)* </pre>						
annotation	<p>documentation</p> <p>Tipo semplice costituito da caratteri alfanumerici maiuscoli e dai caratteri: punto, virgola, apice, trattino, spazio, barra semplice, °, ^, ampersand, parentesi aperta e chiusa, doppie virgolette, barra rovesciata, la barra dritta, il più, le maiuscole accentate e la Ü. Tali caratteri non sono ammessi come primo carattere tranne: i numeri da 0 a 9, i caratteri maiuscoli da A a Z, il meno e le doppie virgolette.</p>						
source	<pre> <xs:simpleType name="DatoAN_Type"> <xs:annotation> <xs:documentation>Tipo semplice costituito da caratteri alfanumerici maiuscoli e dai caratteri: punto, virgola, apice, trattino, spazio, barra semplice, °, ^, ampersand, parentesi aperta e chiusa, doppie virgolette, barra rovesciata, la barra dritta, il più, le maiuscole accentate e la Ü. Tali caratteri non sono ammessi come primo carattere tranne: i numeri da 0 a 9, i caratteri maiuscoli da A a Z, il meno e le doppie virgolette.</xs:documentation> </xs:annotation> <xs:restriction base="xs:string"> <xs:pattern value="([0-9A-Z\-\]&quot;){1}([0-9A-Z&amp;] \- \., / \^\(\ \)\ À É È Ì Ò Ù Ü &quot;; \ \ \+)*"/> </xs:restriction> </xs:simpleType> </pre>						

simpleType DatoCB12_Type

namespace	urn:www.agenziaentrate.gov.it:specificheTecniche:common						
type	restriction of xs:byte						
properties	base xs:byte						
facets	<table border="1"> <thead> <tr> <th>Kind</th> <th>Value</th> <th>Annotation</th> </tr> </thead> <tbody> <tr> <td>pattern</td> <td>[10]{12}</td> <td></td> </tr> </tbody> </table>	Kind	Value	Annotation	pattern	[10]{12}	
Kind	Value	Annotation					
pattern	[10]{12}						
annotation	documentation Tipo semplice che consente esclusivamente 12 caratteri con i valori 0 e 1.						
source	<pre> <xs:simpleType name="DatoCB12_Type"> <xs:annotation> <xs:documentation>Tipo semplice che consente esclusivamente 12 caratteri con i valori 0 e 1.</xs:documentation> </xs:annotation> <xs:restriction base="xs:byte"> <xs:pattern value="[10]{12}"/> </xs:restriction> </xs:simpleType> </pre>						

simpleType DatoCB_Type

namespace	urn:www.agenziaentrate.gov.it:specificheTecniche:common						
type	restriction of xs:byte						
properties	base xs:byte						
used by	elements <ul style="list-style-type: none"> Tipo Dichiarazione Type/Correttiva Visto Conformita Type/Firma Firma Type/Firma Firma Revisore Type/FirmaDichiarante Impegno A Trasmettere Type/FirmaIntermediario Tipo Dichiarazione Type/Integrativa Tipo Dichiarazione Type/IntegrativaAFavore Tipo Dichiarazione Type/IntegrativaArt2Co8Ter Aiuti Di Stato Type/AssenzaImpresaUnica Ripartizione Territoriale Type/CasiParticolari Tipo Dichiarazione Type/Correttiva Soggetti Non Operativi Type/Esonero Firma Revisore Type/FirmaAttestazione Firma Revisore Type/FirmaDichiarante Firma Dichiarazione Type/FirmaDichiarante Impegno A Trasmettere Type/FirmaIntermediario Frontespizio IRAP Type/FlagConferma Frontespizio IRAP Type/ImpresaConcessionaria Tipo Dichiarazione Type/IntegrativaArt2Co8Ter Tipo Dichiarazione Type/IntegrativaErroriContabili Firma Dichiarazione Type/InvioAvvisiIntermediario Firma Dichiarazione Type/InvioAltreComunicazioniIntermediario PrimoModulo IK Type/ModuloRiepilogativo Opzione Revoca Type/Opzione Opzioni Type/ProduttoriAgricoli/Opzione Opzioni Type/AmministrazioniEntiPubblici/Opzione Opzioni Type/OpzioneSocPers Dati Sottoscrittore Type/ProceduraNonTerminata Opzioni Type/AmministrazioniEntiPubblici/Revoca Opzioni Type/ProduttoriAgricoli/Revoca Opzione Revoca Type/Revoca Opzioni Type/RevSocPers Impegno A Trasmettere Type/RicezioneAltreComunicazioni Impegno A Trasmettere Type/RicezioneAvvisoTelem Maggiori Valori Type/SoggettoSubentrato Dati Sottoscrittore Type/ProceduraNonTerminata Impegno A Trasmettere Type/RicezioneAvvisoTelem 						
facets	<table border="1"> <thead> <tr> <th>Kind</th> <th>Value</th> <th>Annotation</th> </tr> </thead> <tbody> <tr> <td>pattern</td> <td>[01]</td> <td></td> </tr> </tbody> </table>	Kind	Value	Annotation	pattern	[01]	
Kind	Value	Annotation					
pattern	[01]						
annotation	documentation Tipo semplice che consente esclusivamente i valori 0 e 1.						
source	<pre> <xs:simpleType name="DatoCB_Type"> <xs:annotation> <xs:documentation>Tipo semplice che consente esclusivamente i valori 0 e 1.</xs:documentation> </xs:annotation> <xs:restriction base="xs:byte"> <xs:pattern value="[01]"/> </xs:restriction> </pre>						

	<code></xs:simpleType></code>
--	-------------------------------------

simpleType DatoCF_Type

namespace	urn:www.agenziaentrate.gov.it:specificheTecniche:common		
type	restriction of xs:string		
properties	base xs:string		
used by	elements	Impegno A Trasmettere Type/CFintermediario Visto Conformita Type/CFprofessionista Visto Conformita Type/VistoCAF/CFResp Soggetto Fiscale Type/CodiceFiscale Dati Sottoscrittore Type/CodiceFiscale Firma Revisore Type/CodiceFiscale Credito Ricevuto Type/CfCedente Modulo IR Type/CFFunzDelegato Impegno A Trasmettere Type/CFintermediario Dati Geie Type/CodiceFiscale Dati Sottoscrittore Type/CodiceFiscale DichiarazioneIntegrativaDati Type/CodiceFiscale Firma Revisore Type/CodiceFiscale Modulo IK Type/CodiceFiscaleFunzionario	
facets	Kind	Value	Annotation
	pattern	[0-9]{11}[A-Z]{6}[0-9LMNPQRSTUVWXYZ]{2}[A-Z]{1}[0-9LMNPQRSTUVWXYZ]{2}[A-Z]{1}[0-9LMNPQRSTUVWXYZ]{3}[A-Z]{1}	
annotation	documentation	Tipo semplice che identifica un codice fiscale provvisorio o alfanumerico rispettandone i vincoli di struttura.	
source	<pre><xs:simpleType name="DatoCF_Type"> <xs:annotation> <xs:documentation>Tipo semplice che identifica un codice fiscale provvisorio o alfanumerico rispettandone i vincoli di struttura.</xs:documentation> </xs:annotation> <xs:restriction base="xs:string"> <xs:pattern value="[0-9]{11} [A-Z]{6}[0-9LMNPQRSTUVWXYZ]{2}[A-Z]{1}[0-9LMNPQRSTUVWXYZ]{2}[A-Z]{1}[0-9LMNPQRSTUVWXYZ]{3}[A-Z]{1}"/> </xs:restriction> </xs:simpleType></pre>		

simpleType DatoCN_Type

namespace	urn:www.agenziaentrate.gov.it:specificheTecniche:common		
type	restriction of xs:string		
properties	base xs:string		
used by	elements	Visto Conformita Type/VistoCAF/CF CAF Dati Sottoscrittore Type/CodiceFiscaleSocieta Aiuti Di Stato Type/CodFiscaleImpresaUnica Versamento Imposta Type/CodiceFiscaleConsolidante Dati Sottoscrittore Type/CodiceFiscaleSocieta	
facets	Kind	Value	Annotation
	length	11	
	pattern	[0-9]{11}	
annotation	documentation	Tipo semplice che identifica un codice fiscale numerico rispettandone i vincoli di struttura.	
source	<pre><xs:simpleType name="DatoCN_Type"> <xs:annotation> <xs:documentation>Tipo semplice che identifica un codice fiscale numerico rispettandone i vincoli di struttura.</xs:documentation> </xs:annotation></pre>		

	<pre> <xs:restriction base="xs:string"> <xs:length value="11"/> <xs:pattern value="[0-9]{11}"/> </xs:restriction> </xs:simpleType> </pre>
--	---

simpleType DatoCP_Type

namespace	urn:www.agenziaentrate.gov.it:specificheTecniche:common						
type	restriction of xs:string						
properties	base xs:string						
used by	elements Domicilio Ita Type/Cap Domicilio EE Type/Cap						
facets	<table border="1"> <thead> <tr> <th>Kind</th> <th>Value</th> <th>Annotation</th> </tr> </thead> <tbody> <tr> <td>pattern</td> <td>[0-9]{5}</td> <td></td> </tr> </tbody> </table>	Kind	Value	Annotation	pattern	[0-9]{5}	
Kind	Value	Annotation					
pattern	[0-9]{5}						
annotation	documentation Tipo semplice che identifica un elemento di tipo cap						
source	<pre> <xs:simpleType name="DatoCP_Type"> <xs:annotation> <xs:documentation>Tipo semplice che identifica un elemento di tipo cap</xs:documentation> </xs:annotation> <xs:restriction base="xs:string"> <xs:pattern value="[0-9]{5}"/> </xs:restriction> </xs:simpleType> </pre>						

simpleType DatoD6_Type

namespace	urn:www.agenziaentrate.gov.it:specificheTecniche:common									
type	restriction of xs:string									
properties	base xs:string									
used by	elements Domicilio Fiscale Type/DataVariazione Domicilio EE Type/DataVariazione									
facets	<table border="1"> <thead> <tr> <th>Kind</th> <th>Value</th> <th>Annotation</th> </tr> </thead> <tbody> <tr> <td>length</td> <td>6</td> <td></td> </tr> <tr> <td>pattern</td> <td>((0[0-9]) (1[0-2]))((19 20)[0-9][0-9])</td> <td></td> </tr> </tbody> </table>	Kind	Value	Annotation	length	6		pattern	((0[0-9]) (1[0-2]))((19 20)[0-9][0-9])	
Kind	Value	Annotation								
length	6									
pattern	((0[0-9]) (1[0-2]))((19 20)[0-9][0-9])									
annotation	documentation Tipo semplice che identifica una data nel formato mmaaaa.									
source	<pre> <xs:simpleType name="DatoD6_Type"> <xs:annotation> <xs:documentation>Tipo semplice che identifica una data nel formato mmaaaa.</xs:documentation> </xs:annotation> <xs:restriction base="xs:string"> <xs:length value="6"/> <xs:pattern value="((0[0-9]) (1[0-2]))((19 20)[0-9][0-9]"/> </xs:restriction> </xs:simpleType> </pre>									

simpleType DatoDA_Type

namespace	urn:www.agenziaentrate.gov.it:specificheTecniche:common									
type	restriction of xs:string									
properties	base xs:string									
used by	elements Aiuti Di Stato Type/Anno VersamentiSospesiCovid_Type/Anno									
facets	<table border="1"> <thead> <tr> <th>Kind</th> <th>Value</th> <th>Annotation</th> </tr> </thead> <tbody> <tr> <td>length</td> <td>4</td> <td></td> </tr> <tr> <td>pattern</td> <td>(18 19 20)[0-9]{2}</td> <td></td> </tr> </tbody> </table>	Kind	Value	Annotation	length	4		pattern	(18 19 20)[0-9]{2}	
Kind	Value	Annotation								
length	4									
pattern	(18 19 20)[0-9]{2}									
annotation	documentation Tipo semplice che identifica un anno nel formato aaaa. Sono ammessi anni dal 1800 al 2099.									
source	<pre><xs:simpleType name="DatoDA_Type"> <xs:annotation> <xs:documentation>Tipo semplice che identifica un anno nel formato aaaa. Sono ammessi anni dal 1800 al 2099.</xs:documentation> </xs:annotation> <xs:restriction base="xs:string"> <xs:length value="4"/> <xs:pattern value="(18 19 20)[0-9]{2}"/> </xs:restriction> </xs:simpleType></pre>									

simpleType DatoDN_Type

name space	urn:www.agenziaentrate.gov.it:specificheTecniche:common									
type	restriction of xs:string									
properties	base xs:string									
used by	elements Aiuti Di Stato Type/DataFine Soggetti Diversi Da PF Type/TermineApprovazioneBilancio									
facets	<table border="1"> <thead> <tr> <th>Kind</th> <th>Value</th> <th>Annotation</th> </tr> </thead> <tbody> <tr> <td>length</td> <td>8</td> <td></td> </tr> <tr> <td>pattern</td> <td>((([0-1-9][12][0-9]3[01])(0[13578]10 12)\d{4})) ((([0-1-9][12][0-9]30)(0[469]11)\d{4})) ((([0-1-9]1[0-9]2[0-8])(02)\d{4})) ((29)(02)([02468][048]00)) ((29)(02)([13579][26]00)) ((29)(02)([0-9][0-9][0][48])) ((29)(02)([0-9][0-9][2468][048])) ((29)(02)([0-9][0-9][13579][26]))</td> <td></td> </tr> </tbody> </table>	Kind	Value	Annotation	length	8		pattern	((([0-1-9][12][0-9]3[01])(0[13578]10 12)\d{4})) ((([0-1-9][12][0-9]30)(0[469]11)\d{4})) ((([0-1-9]1[0-9]2[0-8])(02)\d{4})) ((29)(02)([02468][048]00)) ((29)(02)([13579][26]00)) ((29)(02)([0-9][0-9][0][48])) ((29)(02)([0-9][0-9][2468][048])) ((29)(02)([0-9][0-9][13579][26]))	
Kind	Value	Annotation								
length	8									
pattern	((([0-1-9][12][0-9]3[01])(0[13578]10 12)\d{4})) ((([0-1-9][12][0-9]30)(0[469]11)\d{4})) ((([0-1-9]1[0-9]2[0-8])(02)\d{4})) ((29)(02)([02468][048]00)) ((29)(02)([13579][26]00)) ((29)(02)([0-9][0-9][0][48])) ((29)(02)([0-9][0-9][2468][048])) ((29)(02)([0-9][0-9][13579][26]))									
annotation	documentation Tipo semplice che identifica una data nel formato ggmmaaaa.									
source	<pre><xs:simpleType name="DatoDN_Type"> <xs:annotation> <xs:documentation>Tipo semplice che identifica una data nel formato ggmmaaaa.</xs:documentation> </xs:annotation> </xs:simpleType></pre>									

	<pre> </xs:annotation> <xs:restriction base="xs:string"> <xs:length value="8"/> <xs:pattern value="(((0[1-9] [12][0-9] 3[01])(0[13578] 10 12)(\d{4})) (((0[1-9] [12][0-9] 30)(0[469] 11)(\d{4})) ((0[1-9] 1[0-9] 2[0-8])(02)(\d{4})) ((29)(02)([02468][048]00)) ((29)(02)([13579][26]00)) ((29)(02)([0-9][0-9][0][48])) ((29)(02)([0-9][0-9][2468][048])) ((29)(02)([0-9][0-9][13579][26])))"/> </xs:restriction> </xs:simpleType> </pre>
--	---

simpleType DatoDT_Type

name space	urn:www.agenziaentrate.gov.it:specificheTecniche:common		
type	restriction of xs:string		
properties	base xs:string		
used by	elements Soggetti Diversi Da PF Type/DataApprovazioneBilancio Dati Sottoscrittore Type/DataCarica Impegno A Trasmettere Type/DataImpegno Dati Anagrafici Type/DataNascita Residenza Anagrafica Type/DataVariazione Soggetti Diversi Da PF Type/FinePeriodoImposta Dati Sottoscrittore Type/FineProcedura Soggetti Diversi Da PF Type/InizioPeriodoImposta Dati Sottoscrittore Type/InizioProcedura Soggetti Diversi Da PF Type/DataApprovazioneBilancio Dati Sottoscrittore Type/DataCarica Impegno A Trasmettere Type/DataImpegno Aiuti Di Stato Type/DataInizio Soggetti Diversi Da PF Type/FinePeriodoImposta Dati Sottoscrittore Type/FineProcedura Soggetti Diversi Da PF Type/InizioPeriodoImposta Dati Sottoscrittore Type/InizioProcedura Soggetti Diversi Da PF Type/TermineApprovazioneBilancio		
facets	Kind Value length 8 pattern (((0[1-9] [12][0-9] 3[01])(0[13578] 10 12)(\d{4})) (((0[1-9] [12][0-9] 30)(0[469] 11)(\d{4})) ((0[1-9] 1[0-9] 2[0-8])(02)(\d{4})) ((29)(02)([02468][048]00)) ((29)(02)([13579][26]00)) ((29)(02)([0-9][0-9][0][48])) ((29)(02)([0-9][0-9][2468][048])) ((29)(02)([0-9][0-9][13579][26])))		Annotation
annotation	documentation Tipo semplice che identifica una data nel formato ggmmaaaa. La data indicata non deve essere successiva alla data corrente.		
source	<pre> <xs:simpleType name="DatoDT_Type"> <xs:annotation> <xs:documentation>Tipo semplice che identifica una data nel formato ggmmaaaa. La data indicata non deve essere successiva alla data corrente.</xs:documentation> </xs:annotation> <xs:restriction base="xs:string"> <xs:length value="8"/> <xs:pattern value="(((0[1-9] [12][0-9] 3[01])(0[13578] 10 12)(\d{4})) (((0[1-9] [12][0-9] 30)(0[469] 11)(\d{4})) ((0[1-9] 1[0-9] 2[0-8])(02)(\d{4})) ((29)(02)([02468][048]00)) ((29)(02)([13579][26]00)) ((29)(02)([0-9][0-9][0][48])) ((29)(02)([0-9][0-9][2468][048])) ((29)(02)([0-9][0-9][13579][26])))"/> </pre>		

	<pre> </xs:restriction> </xs:simpleType> </pre>
--	---

simpleType DatoEM_Type

namespace	urn:www.agenziaentrate.gov.it:specificheTecniche:common						
type	restriction of xs:string						
properties	base xs:string						
used by	element Soggetto Fiscale Type/Email						
facets	<table border="0"> <tr> <td>Kind</td> <td>Value</td> <td>Annotation</td> </tr> <tr> <td>pattern</td> <td>[a-zA-Z0-9_%\-'&quot;?^~=]+@[a-zA-Z0-9\.-]+\.[a-zA-Z]{2,64}</td> <td></td> </tr> </table>	Kind	Value	Annotation	pattern	[a-zA-Z0-9_%\-'"?^~=]+@[a-zA-Z0-9\.-]+\.[a-zA-Z]{2,64}	
Kind	Value	Annotation					
pattern	[a-zA-Z0-9_%\-'"?^~=]+@[a-zA-Z0-9\.-]+\.[a-zA-Z]{2,64}						
annotation	documentation Tipo semplice che identifica un elemento di tipo email						
source	<pre> <xs:simpleType name="DatoEM_Type"> <xs:annotation> <xs:documentation>Tipo semplice che identifica un elemento di tipo email</xs:documentation> </xs:annotation> <xs:restriction base="xs:string"> <xs:pattern value="[a-zA-Z0-9_%\-'&quot;?^~=]+@[a-zA-Z0-9\.-]+\.[a-zA-Z]{2,64}"/> </xs:restriction> </xs:simpleType> </pre>						

simpleType DatoGA_Type

namespace	urn:www.agenziaentrate.gov.it:specificheTecniche:common												
type	restriction of xs:string												
properties	base xs:string												
facets	<table border="0"> <tr> <td>Kind</td> <td>Value</td> <td>Annotation</td> </tr> <tr> <td>minLength</td> <td>1</td> <td></td> </tr> <tr> <td>maxLength</td> <td>3</td> <td></td> </tr> <tr> <td>pattern</td> <td>[1-9]([1-9][0-9])?([12][0-9][0-9])?(3[0-5][0-9])?(36[0-5])?</td> <td></td> </tr> </table>	Kind	Value	Annotation	minLength	1		maxLength	3		pattern	[1-9]([1-9][0-9])?([12][0-9][0-9])?(3[0-5][0-9])?(36[0-5])?	
Kind	Value	Annotation											
minLength	1												
maxLength	3												
pattern	[1-9]([1-9][0-9])?([12][0-9][0-9])?(3[0-5][0-9])?(36[0-5])?												
annotation	documentation Tipo semplice che identifica il numero di giorni in un anno e va da 1 a 365												
source	<pre> <xs:simpleType name="DatoGA_Type"> <xs:annotation> <xs:documentation>Tipo semplice che identifica il numero di giorni in un anno e va da 1 a 365</xs:documentation> </xs:annotation> <xs:restriction base="xs:string"> <xs:minLength value="1"/> <xs:maxLength value="3"/> <xs:pattern value="[1-9]([1-9][0-9])?([12][0-9][0-9])?(3[0-5][0-9])?(36[0-5])?"/> </xs:restriction> </xs:simpleType> </pre>												

simpleType DatoN1_Type

namespace	urn:www.agenziaentrate.gov.it:specificheTecniche:common									
type	restriction of xs:string									
properties	base xs:string									
used by	<p>elements Tipo Dichiarazione Type/Integrativa Soggetti Diversi Da PF Type/Situazione Anno Operazione Type Codice Deduzione Type Codice Detrazione Type Dichiarazione Redditi Type</p>									
facets	<table border="0"> <tr> <td>Kind</td> <td>Value</td> <td>Annotation</td> </tr> <tr> <td>maxLength</td> <td>1</td> <td></td> </tr> <tr> <td>pattern</td> <td>[1-9]</td> <td></td> </tr> </table>	Kind	Value	Annotation	maxLength	1		pattern	[1-9]	
Kind	Value	Annotation								
maxLength	1									
pattern	[1-9]									
annotation	<p>documentation Tipo semplice che identifica i numeri naturali da 1 a 9.</p>									
source	<pre><xs:simpleType name="DatoN1_Type"> <xs:annotation> <xs:documentation>Tipo semplice che identifica i numeri naturali da 1 a 9.</xs:documentation> </xs:annotation> <xs:restriction base="xs:string"> <xs:maxLength value="1"/> <xs:pattern value="[1-9]"/> </xs:restriction> </xs:simpleType></pre>									

simpleType DatoNP_Type

namespace	urn:www.agenziaentrate.gov.it:specificheTecniche:common
type	restriction of xs:string
properties	base xs:string
used by	<p>elements ContributiAssicurazioni DeduzioniRedditiRicerca Impegno A Trasmettere Type/ImpegnoATrasmettere Rideterm Acconto Type/AccontoRideterminato Dati Zfu Type/Agevolazione Dati Zfu Type/AgevUtilizzataAcconti Valori Type/AltreAttivImmateriali Imprese Assicurazione Type/AltreSpese Versamento Imposta Type/AltriCrediti Componenti Positivi Art5 Type/AltriRicavi Banche Soggetti Finaz Type/AmmortamentoBeni Componenti Negativi Art5 Bis Type/AmmortamentoBeniImmateriali Componenti Negativi Art5 Bis Type/AmmortamentoBeniMateriali Imprese Assicurazione Type/AmmortamentoBeniStrumentali Var Dim Art5 Art6 Type/AmmortamentoCostoMarchi Componenti Negativi Art5 Type/AmmortamentoImmateriali Componenti Negativi Art5 Type/AmmortamentoImmMateriali Variazioni Aumento Art5 Type/AmmortamentoIndeducibile Aiuti Di Stato Type/Articolo VersamentiSospesiCovid Type/Articolo Valori Type/Avviamento Ripartizione Regionale Type/BaselImponibile Componenti Negativi Art5 Bis Type/CanoniLocazione Aiuti Di Stato Type/CodiceAiuto Altre Variazioni Aumento Type/CodiceAltraVariazioneAumento Altre Variazioni Aumento IC Type/CodiceAltraVariazioneAumento Altre Variazioni Diminuzione Type/CodiceAltraVariazioneDiminuzione Aiuti Di Stato Type/CodiceCAR Dati Regione Type/CodiceCreditoImposta Dati Regione Type/CodiceDeduzione Dati Regione Type/CodiceDetrazione DichiarazioneIntegrativaDati Type/CodiceRegione Aiuti Di Stato Type/CommaNumero Banche Soggetti Finaz Type/CommissioniAttive Banche Soggetti Finaz Type/CommissioniPassive Produzione Arti Professioni Type/CompensiAtt Componenti Negativi Art5 Bis Type/ComponentiDetassati Deduzioni IK Type/ContrattiFormazione Componenti Positivi Art5 Bis Type/ContributiErogati Aiuti Di Stato Type/CostiAgevolabili Variazioni Aumento Art5 Type/CostiArt11 Produzione Arti Professioni Type/CostiAtt Componenti Negativi Art5 Type/CostiGodimentoBeni</p>

[Dati Convenzione Usa Type/CostiLavoroDipendente](#)
[Componenti Negativi Art5 Type/CostiMateriePrime](#)
[Componenti Negativi Art5 Type/CostiServizi Componenti Negativi Art5 Bis Type/CostiServizi](#)
[PrimoModulo IS Type/CredAcePresentePer PrimoModulo IS Type/CredAcePrimoPerPrecedente](#)
[PrimoModulo IS Type/CredAceQuartoPerPrecedente](#)
[PrimoModulo IS Type/CredAceSecondoPerPrecedente](#)
[PrimoModulo IS Type/CredAceTerzoPerPrecedente](#)
[Ripartizione Regionale Type/CreditImpostaRegionali](#)
[Versamento Imposta Type/CreditoAceQuoteAnnuali](#)
[Versamento Imposta Type/CreditoAceResiduo](#)
[Versamento Imposta Type/CreditoCedutoConsolidato](#)
[PrimoModulo IS Type/CreditoCedutoConsolidato](#)
[Versamento Imposta Type/CreditoCompensazione](#)
[PrimoModulo IS Type/CreditoCompensazione RiscattoAlloggiSociali Type/CreditoDaRiportare](#)
[PrimoModulo IS Type/CreditoEcceDichiarazione](#)
[PrimoModulo IS Type/CreditoEcceDichiarazioneCompensata](#)
[Ripartizione Regionale Retrib Type/CreditImposta RiscattoAlloggiSociali Type/CreditImposta](#)
[Versamento Imposta Type/CreditImposta](#)
[PrimoModulo IS Type/CreditoResiduoQuartoPerPrecedente](#)
[PrimoModulo IS Type/CreditoResiduoTerzoPerPrecedente](#)
[Versamento Imposta Type/CreditoRimborso Acconti Versati Type/CreditoRiversato](#)
[PrimoModulo IS Type/CredResiduodaRiportare PrimoModulo IS Type/CredResiduoPresentePer](#)
[PrimoModulo IS Type/CredResiduoPrimoPerPrecedente](#)
[PrimoModulo IS Type/CredResiduoPrimoPerPrecedenteDalrap](#)
[PrimoModulo IS Type/CredResiduoQuartoPerPrecedenteDalrap](#)
[PrimoModulo IS Type/CredResiduoSecondoPerPrecedente](#)
[PrimoModulo IS Type/CredResiduoSecondoPerPrecedenteDalrap](#)
[PrimoModulo IS Type/CredResiduoTerzoPerPrecedenteDalrap](#)
[PrimoModulo IS Type/CredResiduoUtilizzabile Valore Type/Decrementi](#)
[Deduzioni Art11 Type/Deduzione1850Euro Deduzioni IC Type/DeduzioneArt15Comma4](#)
[Deduzioni Type/DeduzioneContributiaConsorti Deduzioni Art11 Type/DeduzioneContributiAss](#)
[Deduzioni Art11 Type/DeduzioneCostoLavoroStag Deduzioni Type/DeduzioneCostoPersDip](#)
[Deduzioni Art11 Type/DeduzioneCostoPersDip](#)
[Deduzioni Commerc IK Type/DeduzioneCostoPersDip](#)
[Deduzioni Agricoli IK Type/DeduzioneCostoPersDip](#)
[Ripartizione Regionale Type/DeduzioneRegionale Deduzioni Art11 Type/DeduzioneSpeseAppr](#)
[Deduzioni Art11 Type/DeduzioneSpeseRicercaSvil Valore Prod Minimo Type/Deduzioni](#)
[Deduzioni Type/DeduzioniArt11Comma1LettA Deduzioni Type/DeduzioniArt11Comma4Bis](#)
[Deduzioni IC Type/DeduzioniCoopSociali Recupero Ded Extracont Type/DeduzioniQuadroEC](#)
[Deduzioni Type/DeduzioniRedditiRiceratori Ripartizione Regionale Type/DetrazioneRegionale](#)
[Ripartizione Regionale Retrib Type/DiCuiCompensata](#)
[Ripartizione Regionale Retrib Type/DiCuiTesoreria Dati Zfu Type/Differenza](#)
[Maggiori Valori Type/DifferenzaContabile Disallineamenti Type/DifferenzaImpostaSostitutiva](#)
[Aiuti Di Stato Type/DimensioneImpresa Recupero Ded Extracont Type/DistribuzioneRiserve](#)
[Banche Soggetti Finaz Type/Dividendi Imprese Assicurazione Type/Dividendi](#)
[Banche Soggetti Finaz Type/DividendiProventiSimili Versamento Imposta Type/Eccedenza](#)
[Ripartizione Regionale Retrib Type/Eccedenza](#)
[Versamento Imposta Type/EccedenzaCompensata Versamento Imposta Type/EccedenzaSaldo](#)
[Ripartizione Regionale Retrib Type/EccedenzaSaldo](#)
[Recupero Ded Extracont Type/EccedenzaImpostaSost](#)
[DichiarazioneIntegrativaDati Type/ErroriContabili Territoriale Estero Italia Type/Estero](#)
[Impegno A Trasmettere Type/ImpegnoATrasmettere Maggiori Valori Type/Imponibile](#)
[Maggiori Valori Type/ImponibileImpSost Dati Regione Type/Importo](#)
[Totale Estero Italia Type/Importo Acconti Versati Type/Importo Variazioni IAS Type/Importo](#)
[Campione Di Italia Type/Importo Credito Ricevuto Type/Importo](#)
[Dati Convenzione Usa Type/ImportoAccreditabile Aiuti Di Stato Type/ImportoAiutoSpettante](#)
[VersamentiSospesiCovid Type/ImportoAliquota](#)
[Altre Variazioni Aumento IC Type/ImportoAltraVariazioneAumento](#)
[Altre Variazioni Aumento Type/ImportoAltraVariazioneAumento](#)
[Altre Variazioni Diminuzione Type/ImportoAltraVariazioneDiminuzione](#)
[Variazioni IAS Type/ImportoArt2Co2 Ripartizione Regionale Retrib Type/ImportoCredito](#)
[Versamento Imposta Type/ImportoCredito Ripartizione Regionale Retrib Type/ImportoDebito](#)
[Versamento Imposta Type/ImportoDebito Recupero Ded Extracont Type/ImportoDeducibile](#)
[Totale Estero Italia Type/ImportoEstero Campione Di Italia Type/ImportoEuro](#)
[Campione Di Italia Type/ImportoFranchiSvizzeri Variazioni IAS Type/ImportoIFRS9](#)
[Totale Estero Italia Type/ImportoItalia Aiuti Di Stato Type/ImportoTotaleAiuto](#)
[Ripartizione Regionale Retrib Type/Imposta Ripartizione Regionale Type/ImpostaLorda](#)
[Variazioni Aumento Art5 Type/ImpostaMunicipalePropria](#)
[Rideterm Acconto Type/ImpostaRideterminata Valore Type/Incrementi](#)
[Componenti Positivi Art5 Type/IncrementiImmobilizzazioni](#)

	<p>Produzione Regime Forf Type/Interessi Banche Soggetti Finaz Type/InteressiAttivi Banche Soggetti Finaz Type/InteressiPassivi Dati Convenzione Usa Type/InteressiPassivi Valore Prod Minimo Type/InteressiPassivi</p> <p>Var Aum Art5 Art6 Type/InteressiPassiviIndeducibili PrimoModulo IS Type/irTotaleZfu Territoriale Estero Italia Type/Italia DichiarazioneIntegrativaDati Type/MaggiorCredito Ulteriori Comp Pos ISA Type/MaggioriCompensi Adeguamento Studi Type/MaggioriCompensi PrimoModulo IC Type/MaggioriRicavi Ulteriori Comp Pos ISA Type/MaggioriRicavi Valori Type/Marchi Aiuti Di Stato Type/Numero VersamentiSospesiCovid Type/Numero Componenti Negativi Art5 Type/OneriGestione PrimoModulo IS Type/PatBoxAgevAnniPrec PrimoModulo IS Type/PatBoxDocumentazione1 PrimoModulo IS Type/PatBoxDocumentazione2 PrimoModulo IS Type/PatBoxPlusvEscluso PrimoModulo IS Type/PatBoxRecuperoPlus PrimoModulo IS Type/PatBoxValProdEscluso</p> <p>Totale Componenti Neg IK Type/PatentBoxArt6DI46 Componenti Negativi Art5 Bis Type/PatentBoxArt6DL46</p> <p>Variazioni Aumento Art5 Type/PerditeCrediti DichiarazioneIntegrativaDati Type/PeriodoImposta Recupero Ded Extracont Type/Quotalmponibile</p> <p>Variazioni Aumento Art5 Type/QuotalInteressiLeasing PrimoModulo IS Type/RecDedExtraCompNeg Enti Att Non Commerciale Type/RedditiExArt50 Amministrazioni Att Istituzionali Type/RedditiExArt50</p> <p>Enti Att Non Commerciale Type/RedditiExArt67 Amministrazioni Att Istituzionali Type/RedditiExArt67</p> <p>Produzione Regime Forf Type/RedditoImpresaForf Valore Prod Minimo Type/RedditoMinimo RiscattoAlloggiSociali Type/ResiduoAnnoPrecedente</p> <p>Produzione Regime Forf Type/Retribuzioni Valore Prod Minimo Type/RetribuzioniCompensi PrimoModulo IC Type/RetribuzioniCoopConfidi</p> <p>Enti Att Non Commerciale Type/RetribuzioniPersonaleDip Amministrazioni Att Istituzionali Type/RetribuzioniPersonaleDip</p> <p>Componenti Positivi Art5 Type/RicaviVendite Versamento Imposta Type/RiscattoAlloggiSociali Aiuti Di Stato Type/Settore Codici Att Type/CodiceAttivita/Sezione</p> <p>Firma Dichiarazione Type/SituazioniParticolari Firma Revisore Type/Soggetto Deduzioni Art11 Type/SommaDeduzioni Deduzioni Art11 Type/SommaEccedenze</p> <p>Banche Soggetti Finaz Type/SpeseAmministrative Deduzioni IK Type/SpeseApprendistiDisabili Aiuti Di Stato Type/TipoAiuto Aiuti Di Stato Type/TipologiaCosti</p> <p>Aiuti Di Stato Type/TipoNorma Aiuti Di Stato Type/TipoSieg</p> <p>Ripartizione Regionale Retrib Type/TotaleAcconti</p> <p>Ripartizione Regionale Retrib Type/TotaleAccontiDovuti</p> <p>Variazioni Aumento Art5 Type/TotaleAltreVariazioniAumento</p> <p>Variazioni Diminuzione Art5 Type/TotaleAltreVariazioniDiminuzione</p> <p>Deduzioni IK Type/TotaleDeduzioni Deduzioni Art11 Type/TotaleDeduzioni</p> <p>DichiarazioneIntegrativa Type/TotaleErroriContabili Versamento Imposta Type/TotaleImposta DichiarazioneIntegrativa Type/TotaleMaggiorCredito PrimoModulo IS Type/TotaleOperazioni</p> <p>Produzione Art5 Type/TotaleVariazioniInAumento</p> <p>Produzione Art5 Art6 Type/TotalevariazioniInAumento</p> <p>Variazioni Type/TotaleVariazioniInAumento Variazioni Type/TotaleVariazioniInDiminuzione</p> <p>Produzione Art5 Type/TotaleVariazioniInDiminuzione</p> <p>Produzione Art5 Art6 Type/TotaleVariazioniInDiminuzione Totale Geie Type/UlterioreDeduzione</p> <p>Deduzioni Type/UlterioreDeduzione Totale Componenti Neg IK Type/UtiliFederazioniSportive</p> <p>Variazioni Diminuzione Art5 Type/UtilizzoFondi Valore Type/ValoreFinale</p> <p>Disallineamenti Type/ValoreFiscaleDanteCausa Valore Type/ValoreIniziale</p> <p>Dati Zfu Type/ValoreProdFruito Rideterm Acconto Type/ValoreProdRideterminato</p> <p>Valore Prod Minimo Type/ValoreProduzione</p> <p>Enti Att Non Commerciale Type/ValoreProduzione</p> <p>Produzione Netta IC Type/ValoreProduzioneNetta</p> <p>Produzione Netta IP Type/ValoreProduzioneNetta</p> <p>Produzione Netta IE Type/ValoreProduzioneNetta</p> <p>Ripartizione Regionale Retrib Type/VersatoF24</p> <p>Ripartizione Regionale Retrib Type/VersatoTesoreria RegimeArt27</p> <p>Firma Revisore Type/Soggetto</p> <p>Codice Carica Type Codice Identificativo Type Codice Zfu Type Natura Giuridica Type</p> <p>Situazione Type Stato Type</p>
facets	<p>Kind Value Annotation</p> <p>pattern [1-9]{1}[0-9]*</p>
annotation	<p>documentation</p> <p>Tipo semplice che identifica numeri naturali positivi con al massimo 16 cifre.</p>
source	<pre><xs:simpleType name="DatoNP_Type"> <xs:annotation> <xs:documentation>Tipo semplice che identifica numeri naturali positivi con al massimo 16 cifre.</xs:documentation></pre>

```

</xs:annotation>
<xs:restriction base="xs:string">
  <xs:pattern value="[1-9]{1}[0-9]*"/>
</xs:restriction>
</xs:simpleType>

```

simpleType **DatoNU_Type**

namespace	urn:www.agenziaentrate.gov.it:specificheTecniche:common
type	restriction of xs:string
properties	base xs:string
used by	<p>elements</p> <p>Amministrazioni Prod Agricoli Type/AcquistiProduzione Produzione Att Agricola Type/AcquistiProduzione Banche Soggetti Finaz Type/AmmortamentoImmobilizzazioni Ripartizione Regionale Retrib Type/BaselImponibile Banche Soggetti Finaz Type/CommissioniNette Amministrazioni Prod Agricoli Type/Corrispettivi Produzione Att Agricola Type/Corrispettivi Componenti Negativi Art5 Bis Type/CostiMateriePrime Banche Soggetti Finaz Type/CostiProduzioneBanconote Recupero Ded Extracont Type/Differenza Ripartizione Estero Italia Type/Importo Ripartizione Estero Italia Type/ImportoEstero Ripartizione Estero Italia Type/ImportoItalia Ripartizione Regionale Type/ImpostaNetta Comp Pos Art5 Art6 Type/InteressiAttiviProventi Banche Soggetti Finaz Type/InteressiNetti Comp Neg Art5 Art6 Type/InteressiPassiviOneri Banche Soggetti Finaz Type/MargineInteresse Banche Soggetti Finaz Type/MargineIntermediazione Imprese Assicurazione Type/PerditeDeterioramentoCrediti Totale Produzione Type/ProduzioneTotale Totale Geie Type/Quota Dati Geie Type/Quota Ripartizione Regionale Type/QuotaGEIE Deduzioni IC Type/QuotaValoreProdEsenteSIQ Produzione Netta IC Type/QuotaValoreProduzioneEstero Produzione Art5 Bis Type/QuotaValProdAttAgricola Banche Soggetti Finaz Type/RettificheDeterioramentoCrediti Banche Soggetti Finaz Type/RettificheDeterioramentoCreditidiCui Componenti Positivi Art5 Bis Type/RicaviArt85 Banche Soggetti Finaz Type/RisultatoCommissioniProvvigioniTariffe Banche Soggetti Finaz Type/RisultatoFairValue Banche Soggetti Finaz Type/RisultatoNettoCopertura Banche Soggetti Finaz Type/RisultatoNettoNegoziazione Imprese Assicurazione Type/RisultatoRamiDanni Imprese Assicurazione Type/RisultatoRamiVita Banche Soggetti Finaz Type/RisultatoRedistribRedditoMonetario Banche Soggetti Finaz Type/SpeseAmministrazione Totale Componenti Neg IK Type/Totale Totale Componenti Pos IK Type/Totale Produzione Art5 Type/TotaleNegativi Produzione Art5 Art6 Type/TotaleNegativi Produzione Art5 Bis Type/TotaleNegativi Imprese Industriali Type/TotaleNegativi Produzione Art5 Type/TotalePositivi Produzione Art5 Art6 Type/TotalePositivi Produzione Art5 Bis Type/TotalePositivi Imprese Industriali Type/TotalePositivi Banche Soggetti Finaz Type/UtiliPerditeDaCessione Ripartizione Regionale Type/ValoreProd Amministrazioni Att Commerciali Type/ValoreProduzione Amministrazioni Att Istituzionali Type/ValoreProduzione Produzione Netta IC Type/ValoreProduzioneLorda Amministrazioni Prod Agricoli Type/ValoreProduzioneNetta Componenti Positivi Art5 Type/VariazioniLavoriInCorso Componenti Negativi Art5 Type/VariazioniRimanenze Componenti Positivi Art5 Bis Type/VariazioniRimanenzeFinali Componenti Positivi Art5 Type/VariazioniRimanenzeProdotti Impegno A Trasmettere Type/NumeroIsrAlboCAF ValoreProduzione</p>
facets	<p>Kind Value Annotation</p> <p>maxLength 16</p> <p>pattern (\-[1-9] [1-9])[0-9]*</p>
annotation	<p>documentation</p> <p>Tipo semplice che identifica numeri naturali positivi e negativi con al massimo 16 cifre.</p>
source	<pre> <xs:simpleType name="DatoNU_Type"> <xs:annotation> <xs:documentation>Tipo semplice che identifica numeri naturali positivi e negativi con al massimo 16 cifre.</xs:documentation> </pre>

	<pre> </xs:annotation> <xs:restriction base="xs:string"> <xs:maxLength value="16"/> <xs:pattern value="(\-[1-9] [1-9])[0-9]*"/> </xs:restriction> </xs:simpleType> </pre>
--	---

simpleType DatoPC_Type

namespace	urn:www.agenziaentrate.gov.it:specificheTecniche:common									
type	restriction of xs:string									
properties	base xs:string									
used by	elements Ripartizione Regionale Type/Aliquota Dati Zfu Type/Aliquota Aiuti Di Stato Type/IntensitaAiuto									
facets	<table border="1"> <thead> <tr> <th>Kind</th> <th>Value</th> <th>Annotation</th> </tr> </thead> <tbody> <tr> <td>maxLength</td> <td>16</td> <td></td> </tr> <tr> <td>pattern</td> <td>[0-9]?[0-9](,\d{1,3})? 100(,0{1,3})?</td> <td></td> </tr> </tbody> </table>	Kind	Value	Annotation	maxLength	16		pattern	[0-9]?[0-9](,\d{1,3})? 100(,0{1,3})?	
Kind	Value	Annotation								
maxLength	16									
pattern	[0-9]?[0-9](,\d{1,3})? 100(,0{1,3})?									
annotation	documentation Tipo semplice che esprime una percentuale e dunque consente valori positivi non superiori a 100, con al massimo 2 cifre decimali. Il separatore decimale previsto è la virgola.									
source	<pre> <xs:simpleType name="DatoPC_Type"> <xs:annotation> <xs:documentation>Tipo semplice che esprime una percentuale e dunque consente valori positivi non superiori a 100, con al massimo 2 cifre decimali. Il separatore decimale previsto è la virgola.</xs:documentation> </xs:annotation> <xs:restriction base="xs:string"> <xs:maxLength value="16"/> <xs:pattern value="[0-9]?[0-9](,\d{1,3})? 100(,0{1,3})?"/> </xs:restriction> </xs:simpleType> </pre>									

simpleType DatoPI_Type

namespace	urn:www.agenziaentrate.gov.it:specificheTecniche:common									
type	restriction of xs:string									
properties	base xs:string									
used by	element Frontespizio IRAP Type/PartitaIVA									
facets	<table border="1"> <thead> <tr> <th>Kind</th> <th>Value</th> <th>Annotation</th> </tr> </thead> <tbody> <tr> <td>length</td> <td>11</td> <td></td> </tr> <tr> <td>pattern</td> <td>[0-7][0-9]{10}</td> <td></td> </tr> </tbody> </table>	Kind	Value	Annotation	length	11		pattern	[0-7][0-9]{10}	
Kind	Value	Annotation								
length	11									
pattern	[0-7][0-9]{10}									
annotation	documentation Tipo semplice che identifica la partita IVA rispettandone i vincoli di struttura.									
source	<pre> <xs:simpleType name="DatoPI_Type"> <xs:annotation> <xs:documentation>Tipo semplice che identifica la partita IVA rispettandone i vincoli di struttura. </xs:documentation> </xs:annotation> <xs:restriction base="xs:string"> <xs:length value="11"/> </xs:restriction> </xs:simpleType> </pre>									

	<pre> <xs:pattern value="[0-7][0-9]{10}"/> </xs:restriction> </xs:simpleType> </pre>
--	--

simpleType DatoQU_Type

namespace	urn:www.agenziaentrate.gov.it:specificheTecniche:common									
type	restriction of xs:string									
properties	base xs:string									
facets	<table border="1"> <thead> <tr> <th>Kind</th> <th>Value</th> <th>Annotation</th> </tr> </thead> <tbody> <tr> <td>maxLength</td> <td>16</td> <td></td> </tr> <tr> <td>pattern</td> <td>[0-9]+(,[0-9]{1,5})?</td> <td></td> </tr> </tbody> </table>	Kind	Value	Annotation	maxLength	16		pattern	[0-9]+(,[0-9]{1,5})?	
Kind	Value	Annotation								
maxLength	16									
pattern	[0-9]+(,[0-9]{1,5})?									
annotation	documentation Tipo semplice che identifica numeri positivi con al massimo 5 cifre decimali. La lunghezza massima prevista è di 16 caratteri, il separatore decimale previsto è la virgola.									
source	<pre> <xs:simpleType name="DatoQU_Type"> <xs:annotation> <xs:documentation>Tipo semplice che identifica numeri positivi con al massimo 5 cifre decimali. La lunghezza massima prevista è di 16 caratteri, il separatore decimale previsto è la virgola.</xs:documentation> </xs:annotation> <xs:restriction base="xs:string"> <xs:maxLength value="16"/> <xs:pattern value="[0-9]+(,[0-9]{1,5})?"/> </xs:restriction> </xs:simpleType> </pre>									

simpleType DatoTL_Type

namespace	urn:www.agenziaentrate.gov.it:specificheTecniche:common						
type	restriction of xs:string						
properties	base xs:string						
used by	elements Soggetto Fiscale Type/Fax Dati Sottoscrittore Type/Telefono Soggetto Fiscale Type/Telefono Dati Sottoscrittore Type/Telefono						
facets	<table border="1"> <thead> <tr> <th>Kind</th> <th>Value</th> <th>Annotation</th> </tr> </thead> <tbody> <tr> <td>pattern</td> <td>[0-9]*</td> <td></td> </tr> </tbody> </table>	Kind	Value	Annotation	pattern	[0-9]*	
Kind	Value	Annotation					
pattern	[0-9]*						
annotation	documentation Tipo semplice che identifica un elemento di tipo telefono						
source	<pre> <xs:simpleType name="DatoTL_Type"> <xs:annotation> <xs:documentation>Tipo semplice che identifica un elemento di tipo telefono</xs:documentation> </xs:annotation> <xs:restriction base="xs:string"> <xs:pattern value="[0-9]*"/> </xs:restriction> </xs:simpleType> </pre>						

simpleType DatoVP_Type

namespace	urn:www.agenziaentrate.gov.it:specificheTecniche:common									
type	restriction of xs:string									
properties	base xs:string									
facets	<table border="1"> <thead> <tr> <th>Kind</th> <th>Value</th> <th>Annotation</th> </tr> </thead> <tbody> <tr> <td>maxLength</td> <td>16</td> <td></td> </tr> <tr> <td>pattern</td> <td>[0-9]+,[0-9]{2}</td> <td></td> </tr> </tbody> </table>	Kind	Value	Annotation	maxLength	16		pattern	[0-9]+,[0-9]{2}	
Kind	Value	Annotation								
maxLength	16									
pattern	[0-9]+,[0-9]{2}									
annotation	<p>documentation</p> <p>Tipo semplice che identifica numeri positivi con 2 cifre decimali. La lunghezza massima prevista è di 16 caratteri, il separatore decimale previsto è la virgola.</p>									
source	<pre><xs:simpleType name="DatoVP_Type"> <xs:annotation> <xs:documentation>Tipo semplice che identifica numeri positivi con 2 cifre decimali. La lunghezza massima prevista è di 16 caratteri, il separatore decimale previsto è la virgola.</xs:documentation> </xs:annotation> <xs:restriction base="xs:string"> <xs:maxLength value="16"/> <xs:pattern value="[0-9]+,[0-9]{2}"/> </xs:restriction> </xs:simpleType></pre>									

simpleType Casella_Quadro_Type

namespace	urn:www.agenziaentrate.gov.it:specificheTecniche:sco:common																		
type	restriction of DatoAN_Type																		
properties	base cm:DatoAN_Type																		
used by	<p>elements</p> <p>Firma Dichiarazione Type/CasellaC Firma Dichiarazione Type/CasellaE Firma Dichiarazione Type/CasellaK Firma Dichiarazione Type/CasellaP Firma Dichiarazione Type/CasellaR Firma Dichiarazione Type/CasellaS</p>																		
facets	<table border="1"> <thead> <tr> <th>Kind</th> <th>Value</th> <th>Annotation</th> </tr> </thead> <tbody> <tr> <td>pattern</td> <td>(([0-9A-Z-])&quot;){1}([0-9A-Z&amp;:] ' - \., /° ^\ (\\) À È É Ì Ò Ù Ü &quot; \\ \\ +)*</td> <td></td> </tr> <tr> <td>enumeration</td> <td>0</td> <td></td> </tr> <tr> <td>enumeration</td> <td>1</td> <td></td> </tr> <tr> <td>enumeration</td> <td>2</td> <td></td> </tr> <tr> <td>enumeration</td> <td>3</td> <td></td> </tr> </tbody> </table>	Kind	Value	Annotation	pattern	(([0-9A-Z-])"){1}([0-9A-Z&:] ' - \., /° ^\ (\\) À È É Ì Ò Ù Ü " \\ \\ +)*		enumeration	0		enumeration	1		enumeration	2		enumeration	3	
Kind	Value	Annotation																	
pattern	(([0-9A-Z-])"){1}([0-9A-Z&:] ' - \., /° ^\ (\\) À È É Ì Ò Ù Ü " \\ \\ +)*																		
enumeration	0																		
enumeration	1																		
enumeration	2																		
enumeration	3																		
source	<pre><xs:simpleType name="Casella_Quadro_Type"> <xs:restriction base="cm:DatoAN_Type"> <xs:enumeration value="0"/> <xs:enumeration value="1"/> <xs:enumeration value="2"/> <xs:enumeration value="3"/> </xs:restriction> </xs:simpleType></pre>																		

simpleType Codice_Carica_Type

namespace	urn:www.agenziaentrate.gov.it:specificheTecniche:sco:common
type	restriction of DatoNP_Type

properties	base	cm:DatoNP_Type
used by	elements	Dati Sottoscrittore Type/CodiceCarica Dati Sottoscrittore Type/CodiceCarica
facets	Kind	Value
	pattern	[1-9]{1}[0-9]*
	enumeration	1 documentation Rappresentante legale, negoziale o di fatto, socio amministratore
	enumeration	2 documentation <![CDATA[Rappresentante di minore, inabilitato o interdetto, amministratore di sostegno, ovvero curatore dell'eredità giacente, amministratore dell'eredità]]>
	enumeration	3 documentation Curatore fallimentare
	enumeration	4 documentation Commissario liquidatore
	enumeration	5 documentation Commissario giudiziale
	enumeration	6 documentation <![CDATA[Rappresentante fiscale di soggetto non residente]]>
	enumeration	7 documentation Erede
	enumeration	8 documentation <![CDATA[Liquidatore - liquidazione volontaria]]>
	enumeration	9 documentation <![CDATA[Soggetto tenuto a presentare dichiarazione in caso di operazioni straordinarie]]>
	enumeration	10 documentation <![CDATA[Rappresentante fiscale di soggetto non residente con le limitazioni di cui all'art. 44, comma 3, del D.L. n.331/1993]]>
	enumeration	11 documentation <![CDATA[Soggetto esercente l'attività tutoria del minore o interdetto in relazione alla funzione istituzionale rivestita]]>
	enumeration	12 documentation <![CDATA[Liquidatore - liquidazione volontaria di ditta individuale periodo ante messa in liquidazione]]>
	enumeration	13 documentation Amministratore di condominio
	enumeration	14 documentation <![CDATA[Soggetto che sottoscrive la dichiarazione per conto di una pubblica amministrazione]]>
	enumeration	15 documentation <![CDATA[Commissario liquidatore di una pubblica amministrazione]]>
annotation	documentation	Tabella generale dei codici carica
source	<pre> <xs:simpleType name="Codice_Carica_Type"> <xs:annotation> <xs:documentation>Tabella generale dei codici carica</xs:documentation> </xs:annotation> <xs:restriction base="cm:DatoNP_Type"> <xs:enumeration value="1"> <xs:annotation> <xs:documentation>Rappresentante legale, negoziale o di fatto, socio amministratore</xs:documentation> </xs:annotation> </xs:enumeration> <xs:enumeration value="2"> <xs:annotation> <xs:documentation><![CDATA[Rappresentante di minore, inabilitato o interdetto, amministratore di sostegno, ovvero curatore dell'eredità giacente, amministratore dell'eredità]]></xs:documentation> </xs:annotation> </xs:enumeration> <xs:enumeration value="3"> <xs:annotation> </pre>	

```

    <xs:documentation>Curatore fallimentare</xs:documentation>
  </xs:annotation>
</xs:enumeration>
<xs:enumeration value="4">
  <xs:annotation>
    <xs:documentation>Commissario liquidatore</xs:documentation>
  </xs:annotation>
</xs:enumeration>
<xs:enumeration value="5">
  <xs:annotation>
    <xs:documentation>Commissario giudiziale</xs:documentation>
  </xs:annotation>
</xs:enumeration>
<xs:enumeration value="6">
  <xs:annotation>
    <xs:documentation><![CDATA[Rappresentante fiscale di soggetto non
residente]]></xs:documentation>
  </xs:annotation>
</xs:enumeration>
<xs:enumeration value="7">
  <xs:annotation>
    <xs:documentation>Erede</xs:documentation>
  </xs:annotation>
</xs:enumeration>
<xs:enumeration value="8">
  <xs:annotation>
    <xs:documentation><![CDATA[Liquidatore - liquidazione
volontaria]]></xs:documentation>
  </xs:annotation>
</xs:enumeration>
<xs:enumeration value="9">
  <xs:annotation>
    <xs:documentation><![CDATA[Soggetto tenuto a presentare dichiarazione in
caso di operazioni straordinarie]]></xs:documentation>
  </xs:annotation>
</xs:enumeration>
<xs:enumeration value="10">
  <xs:annotation>
    <xs:documentation><![CDATA[Rappresentante fiscale di soggetto non
residente con le limitazioni di cui all'art. 44, comma 3, del D.L.
n.331/1993]]></xs:documentation>
  </xs:annotation>
</xs:enumeration>
<xs:enumeration value="11">
  <xs:annotation>
    <xs:documentation><![CDATA[Soggetto esercente l'attività tutoria del
minore o interdetto in relazione alla funzione istituzionale
rivestita]]></xs:documentation>
  </xs:annotation>
</xs:enumeration>
<xs:enumeration value="12">
  <xs:annotation>
    <xs:documentation><![CDATA[Liquidatore - liquidazione volontaria di ditta
individuale periodo ante messa in liquidazione]]></xs:documentation>
  </xs:annotation>

```

```

</xs:enumeration>
<xs:enumeration value="13">
  <xs:annotation>
    <xs:documentation>Amministratore di condominio</xs:documentation>
  </xs:annotation>
</xs:enumeration>
<xs:enumeration value="14">
  <xs:annotation>
    <xs:documentation><![CDATA[Soggetto che sottoscrive la dichiarazione per conto di una pubblica amministrazione]]></xs:documentation>
  </xs:annotation>
</xs:enumeration>
<xs:enumeration value="15">
  <xs:annotation>
    <xs:documentation><![CDATA[Commissario liquidatore di una pubblica amministrazione]]></xs:documentation>
  </xs:annotation>
</xs:enumeration>
</xs:restriction>
</xs:simpleType>

```

simpleType Codice_Regione_Type

namespace	urn:www.agenziaentrate.gov.it:specificheTecniche:sco:common		
type	restriction of DatoAN_Type		
properties	base	cm:DatoAN_Type	
used by	elements	Frontespizio IRAP_Type/CodiceRegione Ripartizione Regionale_Type/CodiceRegione Ripartizione Regionale Retrib_Type/CodiceRegione Dati Regione_Type/CodiceRegione Dati Zfu_Type/CodiceRegione Aiuti Di Stato_Type/CodiceRegione VersamentiSospesiCovid_Type/CodiceRegione Aiuti Di Stato_Type/CodRegioneProgetto	
facets	Kind	Value	Annotation
	pattern	([0-9A-Z-] "){1}([0-9A-Z&] ' \"- . . ' ^\ (\\) À É Ê Ì Ò Ù Ü "; \\ \\ +)*	
	enumeration	1	
	enumeration	2	
	enumeration	3	
	enumeration	4	
	enumeration	5	
	enumeration	6	
	enumeration	7	
	enumeration	8	
	enumeration	9	
	enumeration	10	
	enumeration	11	
	enumeration	12	
	enumeration	13	
	enumeration	14	
	enumeration	15	
	enumeration	16	
	enumeration	17	
	enumeration	18	

	enumeration 19 enumeration 20 enumeration 21
source	<pre> <xs:simpleType name="Codice_Regione_Type"> <xs:restriction base="cm:DatoAN_Type"> <xs:enumeration value="1"/> <xs:enumeration value="2"/> <xs:enumeration value="3"/> <xs:enumeration value="4"/> <xs:enumeration value="5"/> <xs:enumeration value="6"/> <xs:enumeration value="7"/> <xs:enumeration value="8"/> <xs:enumeration value="9"/> <xs:enumeration value="10"/> <xs:enumeration value="11"/> <xs:enumeration value="12"/> <xs:enumeration value="13"/> <xs:enumeration value="14"/> <xs:enumeration value="15"/> <xs:enumeration value="16"/> <xs:enumeration value="17"/> <xs:enumeration value="18"/> <xs:enumeration value="19"/> <xs:enumeration value="20"/> <xs:enumeration value="21"/> </xs:restriction> </xs:simpleType> </pre>

simpleType **Natura_Giuridica_Type**

namespace	urn:www.agenziaentrate.gov.it:specificheTecniche:sco:common		
type	restriction of DatoNP_Type		
properties	base cm:DatoNP_Type		
used by	elements Soggetti Diversi Da PF_Type/NaturaGiuridica Soggetti Diversi Da PF_Type/NaturaGiuridica		
facets	Kind	Value	Annotation
	pattern	[1-9]{1}[0-9]*	
	enumeration	1	documentation <![CDATA[Società in accomandita per azioni]]>
	enumeration	2	documentation <![CDATA[Società a responsabilità limitata]]>
	enumeration	3	documentation <![CDATA[Società per azioni]]>
	enumeration	4	documentation <![CDATA[Società cooperative e loro consorzi iscritti nei registri prefettizi e nello schedario della cooperazione]]>
	enumeration	5	documentation <![CDATA[Altre società cooperative]]>
	enumeration	6	documentation <![CDATA[Mutue assicuratrici]]>
	enumeration	7	documentation <![CDATA[Consorzi con personalità giuridica]]>
	enumeration	8	documentation <![CDATA[Associazioni riconosciute]]>
	enumeration	9	documentation

	enumeration	10	<![CDATA[Fondazioni]]> documentation
	enumeration	11	<![CDATA[Altri enti ed istituti con personalità giuridica]]> documentation
	enumeration	12	<![CDATA[Consorsi senza personalità giuridica]]> documentation
	enumeration	13	<![CDATA[Associazioni non riconosciute e comitati]]> documentation
	enumeration	14	<![CDATA[Altre organizzazioni di persone o beni senza personalità giuridica, escluse le comunioni]]> documentation
	enumeration	15	<![CDATA[Enti pubblici economici]]> documentation
	enumeration	16	<![CDATA[Enti pubblici non economici]]> documentation
	enumeration	17	<![CDATA[Casse mutue e fondi previdenza, assistenza, pensioni o simili con o senza personalità giuridica]]> documentation
	enumeration	18	<![CDATA[Opere pie e società di mutuo soccorso]]> documentation
	enumeration	19	<![CDATA[Enti ospedalieri]]> documentation
	enumeration	20	<![CDATA[Enti ed istituti di previdenza e di assistenza sociale]]> documentation
	enumeration	21	<![CDATA[Aziende autonome di cura, soggiorno e turismo]]> documentation
	enumeration	22	<![CDATA[Aziende regionali, provinciali, comunali e loro consorzi]]> documentation
	enumeration	23	<![CDATA[Società, organizzazioni ed enti costituiti all'estero non altrimenti classificabili con sede dell'amministrazione od oggetto principale in Italia]]> documentation
	enumeration	24	<![CDATA[Società semplici ed equiparate, art.5, comma 3 lett.b del Tuir]]> documentation
	enumeration	25	<![CDATA[Società in nome collettivo ed equiparate ai sensi dell'art. 5, comma 3, lett. b, del TUIR]]> documentation
	enumeration	26	<![CDATA[Società in accomandita semplice]]> documentation
	enumeration	27	<![CDATA[Società di armamento]]> documentation
	enumeration	28	<![CDATA[Associazioni fra artisti e professionisti]]> documentation
	enumeration	29	<![CDATA[Aziende coniugali]]> documentation
	enumeration	30	<![CDATA[GEIE (Gruppi europei di interesse economico)]]> documentation
	enumeration	31	<![CDATA[Soggetti non residenti - Società semplici, irregolari e di fatto]]> documentation
	enumeration	32	<![CDATA[Soggetti non residenti - Società in nome collettivo]]> documentation
	enumeration	33	<![CDATA[Soggetti non residenti - Società in accomandita semplice]]> documentation
	enumeration	34	<![CDATA[Soggetti non residenti - Società di armamento]]> documentation
	enumeration	35	<![CDATA[Soggetti non residenti - Associazioni fra professionisti]]> documentation
	enumeration	36	<![CDATA[Soggetti non residenti - Società in accomandita per azioni]]> documentation
	enumeration	37	<![CDATA[Soggetti non residenti - Società a responsabilità limitata]]> documentation
	enumeration	38	<![CDATA[Soggetti non residenti - Società per azioni]]> documentation
	enumeration	39	<![CDATA[Soggetti non residenti - Consorzi]]> documentation
	enumeration	40	<![CDATA[Soggetti non residenti - Altri enti ed istituti]]> documentation
	enumeration	41	<![CDATA[Soggetti non residenti - Associazioni riconosciute, non riconosciute e di fatto]]> documentation

	enumeration 42	<![CDATA[Soggetti non residenti - Fondazioni]]> documentation
	enumeration 43	<![CDATA[Soggetti non residenti - Opere pie e società di mutuo soccorso]]> documentation
	enumeration 44	<![CDATA[Soggetti non residenti - Altre organizzazioni di persone e di beni]]> documentation
	enumeration 45	<![CDATA[Soggetti non residenti - Trust]]> documentation
	enumeration 50	<![CDATA[Soggetti non residenti - GEIE (Gruppi europei di interesse economico)]]> documentation
	enumeration 51	<![CDATA[Società per azioni, aziende speciali e consorzi artt. 31, 113, 114, 115 e 116 del D.Lgs 18/8/2000 n.267]]> documentation
	enumeration 52	<![CDATA[Condomini]]> documentation
	enumeration 53	<![CDATA[Depositi IVA]]> documentation
	enumeration 54	<![CDATA[Società sportive dilettantistiche costituite in società di capitali senza fini di lucro]]> documentation
	enumeration 55	<![CDATA[Trust]]> documentation
	enumeration 56	<![CDATA[Amministrazioni pubbliche]]> documentation
	enumeration 57	<![CDATA[Fondazioni bancarie]]> documentation
	enumeration 58	<![CDATA[Società europea]]> documentation
	enumeration 59	<![CDATA[Società cooperativa europea]]> documentation
		<![CDATA[Reti di imprese]]>
annotation		documentation Tabella generale classificazione natura giuridica
source		<pre> <xs:simpleType name="Natura_Giuridica_Type"> <xs:annotation> <xs:documentation>Tabella generale classificazione natura giuridica</xs:documentation> </xs:annotation> <xs:restriction base="cm:DatoNP_Type"> <xs:enumeration value="1"> <xs:annotation> <xs:documentation><![CDATA[Società in accomandita per azioni]]></xs:documentation> </xs:annotation> </xs:enumeration> <xs:enumeration value="2"> <xs:annotation> <xs:documentation><![CDATA[Società a responsabilità limitata]]></xs:documentation> </xs:annotation> </xs:enumeration> <xs:enumeration value="3"> <xs:annotation> <xs:documentation><![CDATA[Società per azioni]]></xs:documentation> </xs:annotation> </xs:enumeration> <xs:enumeration value="4"> <xs:annotation> <xs:documentation><![CDATA[Società cooperative e loro consorzi iscritti nei registri prefettizi e nello schedario della cooperazione]]></xs:documentation> </xs:annotation> </xs:enumeration> </xs:restriction> </xs:simpleType> </pre>

```
</xs:enumeration>
<xs:enumeration value="5">
  <xs:annotation>
    <xs:documentation><![CDATA[Altre società
cooperative]]></xs:documentation>
  </xs:annotation>
</xs:enumeration>
<xs:enumeration value="6">
  <xs:annotation>
    <xs:documentation><![CDATA[Mutue assicuratrici]]></xs:documentation>
  </xs:annotation>
</xs:enumeration>
<xs:enumeration value="7">
  <xs:annotation>
    <xs:documentation><![CDATA[Consorzi con personalità
giuridica]]></xs:documentation>
  </xs:annotation>
</xs:enumeration>
<xs:enumeration value="8">
  <xs:annotation>
    <xs:documentation><![CDATA[Associazioni
riconosciute]]></xs:documentation>
  </xs:annotation>
</xs:enumeration>
<xs:enumeration value="9">
  <xs:annotation>
    <xs:documentation><![CDATA[Fondazioni]]></xs:documentation>
  </xs:annotation>
</xs:enumeration>
<xs:enumeration value="10">
  <xs:annotation>
    <xs:documentation><![CDATA[Altri enti ed istituti con personalità
giuridica]]></xs:documentation>
  </xs:annotation>
</xs:enumeration>
<xs:enumeration value="11">
  <xs:annotation>
    <xs:documentation><![CDATA[Consorsi senza personalità
giuridica]]></xs:documentation>
  </xs:annotation>
</xs:enumeration>
<xs:enumeration value="12">
  <xs:annotation>
    <xs:documentation><![CDATA[Associazioni non riconosciute e comitati
]]></xs:documentation>
  </xs:annotation>
</xs:enumeration>
<xs:enumeration value="13">
  <xs:annotation>
    <xs:documentation><![CDATA[Altre organizzazioni di persone o beni senza
personalità giuridica, escluse le comunioni]]></xs:documentation>
  </xs:annotation>
</xs:enumeration>
<xs:enumeration value="14">
  <xs:annotation>
```



```
<xs:documentation><![CDATA[Enti pubblici economici]]></xs:documentation>
</xs:annotation>
</xs:enumeration>
<xs:enumeration value="15">
  <xs:annotation>
    <xs:documentation><![CDATA[Enti pubblici non
economici]]></xs:documentation>
  </xs:annotation>
</xs:enumeration>
<xs:enumeration value="16">
  <xs:annotation>
    <xs:documentation><![CDATA[Casse mutue e fondi previdenza, assistenza,
pensioni o simili con o senza personalità giuridica]]></xs:documentation>
  </xs:annotation>
</xs:enumeration>
<xs:enumeration value="17">
  <xs:annotation>
    <xs:documentation><![CDATA[Opere pie e società di mutuo
soccorso]]></xs:documentation>
  </xs:annotation>
</xs:enumeration>
<xs:enumeration value="18">
  <xs:annotation>
    <xs:documentation><![CDATA[Enti ospedalieri]]></xs:documentation>
  </xs:annotation>
</xs:enumeration>
<xs:enumeration value="19">
  <xs:annotation>
    <xs:documentation><![CDATA[Enti ed istituti di previdenza e di assistenza
sociale]]></xs:documentation>
  </xs:annotation>
</xs:enumeration>
<xs:enumeration value="20">
  <xs:annotation>
    <xs:documentation><![CDATA[Aziende autonome di cura, soggiorno e
turismo]]></xs:documentation>
  </xs:annotation>
</xs:enumeration>
<xs:enumeration value="21">
  <xs:annotation>
    <xs:documentation><![CDATA[Aziende regionali, provinciali, comunali e loro
consorzi]]></xs:documentation>
  </xs:annotation>
</xs:enumeration>
<xs:enumeration value="22">
  <xs:annotation>
    <xs:documentation><![CDATA[Società, organizzazioni ed enti costituiti
all'estero non altrimenti classificabili con sede dell'amministrazione od oggetto
principale in Italia]]></xs:documentation>
  </xs:annotation>
</xs:enumeration>
<xs:enumeration value="23">
  <xs:annotation>
    <xs:documentation><![CDATA[Società semplici ed equiparate, art.5, comma 3
lett.b del Tuir]]></xs:documentation>
```

```
</xs:annotation>
</xs:enumeration>
<xs:enumeration value="24">
  <xs:annotation>
    <xs:documentation><![CDATA[Società in nome collettivo ed equiparate ai
sensi dell'art. 5, comma 3, lett. b, del TUIR]]></xs:documentation>
  </xs:annotation>
</xs:enumeration>
<xs:enumeration value="25">
  <xs:annotation>
    <xs:documentation><![CDATA[Società in accomandita
semplice]]></xs:documentation>
  </xs:annotation>
</xs:enumeration>
<xs:enumeration value="26">
  <xs:annotation>
    <xs:documentation><![CDATA[Società di armamento]]></xs:documentation>
  </xs:annotation>
</xs:enumeration>
<xs:enumeration value="27">
  <xs:annotation>
    <xs:documentation><![CDATA[Associazioni fra artisti e
professionisti]]></xs:documentation>
  </xs:annotation>
</xs:enumeration>
<xs:enumeration value="28">
  <xs:annotation>
    <xs:documentation><![CDATA[Aziende coniugali]]></xs:documentation>
  </xs:annotation>
</xs:enumeration>
<xs:enumeration value="29">
  <xs:annotation>
    <xs:documentation><![CDATA[GEIE (Gruppi europei di interesse
economico)]]></xs:documentation>
  </xs:annotation>
</xs:enumeration>
<xs:enumeration value="30">
  <xs:annotation>
    <xs:documentation><![CDATA[Soggetti non residenti - Società semplici,
irregolari e di fatto]]></xs:documentation>
  </xs:annotation>
</xs:enumeration>
<xs:enumeration value="31">
  <xs:annotation>
    <xs:documentation><![CDATA[Soggetti non residenti - Società in nome
collettivo]]></xs:documentation>
  </xs:annotation>
</xs:enumeration>
<xs:enumeration value="32">
  <xs:annotation>
    <xs:documentation><![CDATA[Soggetti non residenti - Società in accomandita
semplice]]></xs:documentation>
  </xs:annotation>
</xs:enumeration>
<xs:enumeration value="33">
```

```

<xs:annotation>
  <xs:documentation><![CDATA[Soggetti non residenti - Società di
armamento]]></xs:documentation>
</xs:annotation>
</xs:enumeration>
<xs:enumeration value="34">
  <xs:annotation>
    <xs:documentation><![CDATA[Soggetti non residenti - Associazioni fra
professionisti]]></xs:documentation>
  </xs:annotation>
</xs:enumeration>
<xs:enumeration value="35">
  <xs:annotation>
    <xs:documentation><![CDATA[Soggetti non residenti - Società in accomandita
per azioni]]></xs:documentation>
  </xs:annotation>
</xs:enumeration>
<xs:enumeration value="36">
  <xs:annotation>
    <xs:documentation><![CDATA[Soggetti non residenti - Società a
responsabilità limitata]]></xs:documentation>
  </xs:annotation>
</xs:enumeration>
<xs:enumeration value="37">
  <xs:annotation>
    <xs:documentation><![CDATA[Soggetti non residenti - Società per
azioni]]></xs:documentation>
  </xs:annotation>
</xs:enumeration>
<xs:enumeration value="38">
  <xs:annotation>
    <xs:documentation><![CDATA[Soggetti non residenti -
Consorzi]]></xs:documentation>
  </xs:annotation>
</xs:enumeration>
<xs:enumeration value="39">
  <xs:annotation>
    <xs:documentation><![CDATA[Soggetti non residenti - Altri enti ed
istituti]]></xs:documentation>
  </xs:annotation>
</xs:enumeration>
<xs:enumeration value="40">
  <xs:annotation>
    <xs:documentation><![CDATA[Soggetti non residenti - Associazioni
riconosciute, non riconosciute e di fatto]]></xs:documentation>
  </xs:annotation>
</xs:enumeration>
<xs:enumeration value="41">
  <xs:annotation>
    <xs:documentation><![CDATA[Soggetti non residenti -
Fondazioni]]></xs:documentation>
  </xs:annotation>
</xs:enumeration>
<xs:enumeration value="42">
  <xs:annotation>

```

```

    <xs:documentation><![CDATA[Soggetti non residenti - Opere pie e società di
mutuo soccorso]]></xs:documentation>
  </xs:annotation>
</xs:enumeration>
<xs:enumeration value="43">
  <xs:annotation>
    <xs:documentation><![CDATA[Soggetti non residenti - Altre organizzazioni
di persone e di beni]]></xs:documentation>
  </xs:annotation>
</xs:enumeration>
<xs:enumeration value="44">
  <xs:annotation>
    <xs:documentation><![CDATA[Soggetti non residenti -
Trust]]></xs:documentation>
  </xs:annotation>
</xs:enumeration>
<xs:enumeration value="45">
  <xs:annotation>
    <xs:documentation><![CDATA[Soggetti non residenti - GEIE (Gruppi europei
di interesse economico)]]></xs:documentation>
  </xs:annotation>
</xs:enumeration>
<xs:enumeration value="50">
  <xs:annotation>
    <xs:documentation><![CDATA[Società per azioni, aziende speciali e consorzi
artt. 31, 113, 114, 115 e 116 del D.Lgs 18/8/2000 n.267]]></xs:documentation>
  </xs:annotation>
</xs:enumeration>
<xs:enumeration value="51">
  <xs:annotation>
    <xs:documentation><![CDATA[Condomini]]></xs:documentation>
  </xs:annotation>
</xs:enumeration>
<xs:enumeration value="52">
  <xs:annotation>
    <xs:documentation><![CDATA[Depositi IVA]]></xs:documentation>
  </xs:annotation>
</xs:enumeration>
<xs:enumeration value="53">
  <xs:annotation>
    <xs:documentation><![CDATA[Società sportive dilettantistiche costituite
in società di capitali senza fini di lucro]]></xs:documentation>
  </xs:annotation>
</xs:enumeration>
<xs:enumeration value="54">
  <xs:annotation>
    <xs:documentation><![CDATA[Trust]]></xs:documentation>
  </xs:annotation>
</xs:enumeration>
<xs:enumeration value="55">
  <xs:annotation>
    <xs:documentation><![CDATA[Amministrazioni
pubbliche]]></xs:documentation>
  </xs:annotation>
</xs:enumeration>

```

	<pre> <xs:enumeration value="56"> <xs:annotation> <xs:documentation><![CDATA[Fondazioni bancarie]]></xs:documentation> </xs:annotation> </xs:enumeration> <xs:enumeration value="57"> <xs:annotation> <xs:documentation><![CDATA[Società europea]]></xs:documentation> </xs:annotation> </xs:enumeration> <xs:enumeration value="58"> <xs:annotation> <xs:documentation><![CDATA[Società cooperativa europea]]></xs:documentation> </xs:annotation> </xs:enumeration> <xs:enumeration value="59"> <xs:annotation> <xs:documentation><![CDATA[Reti di imprese]]></xs:documentation> </xs:annotation> </xs:enumeration> </xs:restriction> </xs:simpleType> </pre>
--	---

simpleType Sesso_Type

namespace	urn:www.agenziaentrare.gov.it:specificheTecniche:sco:common		
type	restriction of DatoAN_Type		
properties	base	cm:DatoAN_Type	
used by	element	Dati Anagrafici Type/Sesso	
facets	Kind	Value	Annotation
	pattern	(([0-9A-Z\-\]"){1}([0-9A-Z&#x2D;] ' \" . / ° \"^\"(\\" À É É) Ò Ù Ú " \\ \\ \\ +)*	
	enumeration	M	documentation <![CDATA[Maschio]]>
	enumeration	F	documentation <![CDATA[Femmina]]>
source	<pre> <xs:simpleType name="Sesso_Type"> <xs:restriction base="cm:DatoAN_Type"> <xs:enumeration value="M"> <xs:annotation> <xs:documentation><![CDATA[Maschio]]></xs:documentation> </xs:annotation> </xs:enumeration> <xs:enumeration value="F"> <xs:annotation> <xs:documentation><![CDATA[Femmina]]></xs:documentation> </xs:annotation> </xs:enumeration> </xs:restriction> </xs:simpleType> </pre>		

simpleType Situazione_Type

namespace	urn:www.agenziaentrate.gov.it:specificheTecniche:sco:common		
type	restriction of DatoNP_Type		
properties	base cm:DatoNP_Type		
used by	element Soggetti Diversi Da PF Type/Situazione		
facets	Kind	Value	Annotation
	pattern	[1-9]{1}[0-9]*	
	enumeration	1	documentation <![CDATA[Periodo di imposta che inizia dalla data di messa in liquidazione per cessazione di attività, per fallimento o per liquidazione coatta amministrativa]]>
	enumeration	2	documentation <![CDATA[Periodi di imposta successivi a quello di dichiarazione di fallimento o di messa in liquidazione]]>
	enumeration	3	documentation <![CDATA[Periodo d'imposta in cui ha avuto termine la liquidazione per cessazione di attività, per fallimento o per liquidazione coatta amministrativa]]>
	enumeration	4	documentation <![CDATA[Periodo di imposta in cui si è verificata l'estinzione del soggetto per fusione o incorporazione]]>
	enumeration	5	documentation <![CDATA[Periodo d'imposta in cui è avvenuta la trasformazione da società soggetta ad IRES in società non soggetta ad IRES o viceversa]]>
	enumeration	6	documentation <![CDATA[Periodo normale d'imposta e periodo compreso tra l'inizio del periodo d'imposta e la data di messa in liquidazione]]>
	enumeration	7	documentation <![CDATA[Periodo d'imposta in cui si è verificata l'estinzione del soggetto per scissione totale]]>
source	<pre> <xs:simpleType name="Situazione_Type"> <xs:restriction base="cm:DatoNP_Type"> <xs:enumeration value="1"> <xs:annotation> <xs:documentation><![CDATA[Periodo di imposta che inizia dalla data di messa in liquidazione per cessazione di attività, per fallimento o per liquidazione coatta amministrativa]]></xs:documentation> </xs:annotation> </xs:enumeration> <xs:enumeration value="2"> <xs:annotation> <xs:documentation><![CDATA[Periodi di imposta successivi a quello di dichiarazione di fallimento o di messa in liquidazione]]></xs:documentation> </xs:annotation> </xs:enumeration> <xs:enumeration value="3"> <xs:annotation> <xs:documentation><![CDATA[Periodo d'imposta in cui ha avuto termine la liquidazione per cessazione di attività, per fallimento o per liquidazione coatta amministrativa]]></xs:documentation> </xs:annotation> </xs:enumeration> <xs:enumeration value="4"> <xs:annotation> <xs:documentation><![CDATA[Periodo di imposta in cui si è verificata l'estinzione del soggetto per fusione o incorporazione]]></xs:documentation> </xs:annotation> </xs:enumeration> <xs:enumeration value="5"> </pre>		

	<pre> <xs:annotation> <xs:documentation><![CDATA[Periodo d'imposta in cui è avvenuta la trasformazione da società soggetta ad IRES in società non soggetta ad IRES o viceversa]]></xs:documentation> </xs:annotation> </xs:enumeration> <xs:enumeration value="6"> <xs:annotation> <xs:documentation><![CDATA[Periodo normale d'imposta e periodo compreso tra l'inizio del periodo d'imposta e la data di messa in liquidazione]]></xs:documentation> </xs:annotation> </xs:enumeration> <xs:enumeration value="7"> <xs:annotation> <xs:documentation><![CDATA[Periodo d'imposta in cui si è verificata l'estinzione del soggetto per scissione totale]]></xs:documentation> </xs:annotation> </xs:enumeration> </xs:restriction> </xs:simpleType> </pre>
--	--

simpleType Stato_Type

namespace	urn:www.agenziaentrate.gov.it:specificheTecniche:sco:common																		
type	restriction of DatoNP_Type																		
properties	base cm:DatoNP_Type																		
used by	elements Soggetti Diversi Da PF Type/Stato Soggetti Diversi Da PF Type/Stato																		
facets	<table border="1"> <thead> <tr> <th>Kind</th> <th>Value</th> <th>Annotation</th> </tr> </thead> <tbody> <tr> <td>pattern</td> <td>[1-9]{1}[0-9]*</td> <td></td> </tr> <tr> <td>enumeration</td> <td>1</td> <td>documentation <![CDATA[Soggetto in normale attività]]></td> </tr> <tr> <td>enumeration</td> <td>2</td> <td>documentation <![CDATA[Soggetto in liquidazione per cessazione di attività]]></td> </tr> <tr> <td>enumeration</td> <td>3</td> <td>documentation <![CDATA[Soggetto in fallimento o in liquidazione coatta amministrativa]]></td> </tr> <tr> <td>enumeration</td> <td>4</td> <td>documentation <![CDATA[Soggetto estinto]]></td> </tr> </tbody> </table>	Kind	Value	Annotation	pattern	[1-9]{1}[0-9]*		enumeration	1	documentation <![CDATA[Soggetto in normale attività]]>	enumeration	2	documentation <![CDATA[Soggetto in liquidazione per cessazione di attività]]>	enumeration	3	documentation <![CDATA[Soggetto in fallimento o in liquidazione coatta amministrativa]]>	enumeration	4	documentation <![CDATA[Soggetto estinto]]>
Kind	Value	Annotation																	
pattern	[1-9]{1}[0-9]*																		
enumeration	1	documentation <![CDATA[Soggetto in normale attività]]>																	
enumeration	2	documentation <![CDATA[Soggetto in liquidazione per cessazione di attività]]>																	
enumeration	3	documentation <![CDATA[Soggetto in fallimento o in liquidazione coatta amministrativa]]>																	
enumeration	4	documentation <![CDATA[Soggetto estinto]]>																	
source	<pre> <xs:simpleType name="Stato_Type"> <xs:restriction base="cm:DatoNP_Type"> <xs:enumeration value="1"> <xs:annotation> <xs:documentation><![CDATA[Soggetto in normale attività]]></xs:documentation> </xs:annotation> </xs:enumeration> <xs:enumeration value="2"> <xs:annotation> <xs:documentation><![CDATA[Soggetto in liquidazione per cessazione di attività]]></xs:documentation> </xs:annotation> </xs:enumeration> <xs:enumeration value="3"> </pre>																		

	<pre> <xs:annotation> <xs:documentation><![CDATA[Soggetto in fallimento o in liquidazione coatta amministrativa]]></xs:documentation> </xs:annotation> </xs:enumeration> <xs:enumeration value="4"> <xs:annotation> <xs:documentation><![CDATA[Soggetto estinto]]></xs:documentation> </xs:annotation> </xs:enumeration> </xs:restriction> </xs:simpleType> </pre>
--	--

simpleType **Eventi_Ecc_Type**

namespace	urn:www.agenziaentrate.gov.it:specificheTecniche:sco:common															
type	restriction of xs:string															
properties	base xs:string															
facets	<table border="1"> <thead> <tr> <th>Kind</th> <th>Value</th> <th>Annotation</th> </tr> </thead> <tbody> <tr> <td>enumeration</td> <td>1</td> <td>documentation <![CDATA[Vittime di richieste estorsive e dell'usura]]></td> </tr> <tr> <td>enumeration</td> <td>2</td> <td>documentation <![CDATA[Soggetti colpiti dagli eventi meteorologici del novembre 2013, verificatisi nella regione Sardegna]]></td> </tr> <tr> <td>enumeration</td> <td>3</td> <td>documentation <![CDATA[Soggetti interessati dall'emergenza umanitaria legata all'afflusso di migranti dal Nord Africa]]></td> </tr> <tr> <td>enumeration</td> <td>4</td> <td>documentation <![CDATA[Soggetti colpiti da altri eventi eccezionali]]></td> </tr> </tbody> </table>	Kind	Value	Annotation	enumeration	1	documentation <![CDATA[Vittime di richieste estorsive e dell'usura]]>	enumeration	2	documentation <![CDATA[Soggetti colpiti dagli eventi meteorologici del novembre 2013, verificatisi nella regione Sardegna]]>	enumeration	3	documentation <![CDATA[Soggetti interessati dall'emergenza umanitaria legata all'afflusso di migranti dal Nord Africa]]>	enumeration	4	documentation <![CDATA[Soggetti colpiti da altri eventi eccezionali]]>
Kind	Value	Annotation														
enumeration	1	documentation <![CDATA[Vittime di richieste estorsive e dell'usura]]>														
enumeration	2	documentation <![CDATA[Soggetti colpiti dagli eventi meteorologici del novembre 2013, verificatisi nella regione Sardegna]]>														
enumeration	3	documentation <![CDATA[Soggetti interessati dall'emergenza umanitaria legata all'afflusso di migranti dal Nord Africa]]>														
enumeration	4	documentation <![CDATA[Soggetti colpiti da altri eventi eccezionali]]>														
source	<pre> <xs:simpleType name="Eventi_Ecc_Type"> <xs:restriction base="xs:string"> <xs:enumeration value="1"> <xs:annotation> <xs:documentation><![CDATA[Vittime di richieste estorsive e dell'usura]]></xs:documentation> </xs:annotation> </xs:enumeration> <xs:enumeration value="2"> <xs:annotation> <xs:documentation><![CDATA[Soggetti colpiti dagli eventi meteorologici del novembre 2013, verificatisi nella regione Sardegna]]></xs:documentation> </xs:annotation> </xs:enumeration> <xs:enumeration value="3"> <xs:annotation> <xs:documentation><![CDATA[Soggetti interessati dall'emergenza umanitaria legata all'afflusso di migranti dal Nord Africa]]></xs:documentation> </xs:annotation> </xs:enumeration> <xs:enumeration value="4"> <xs:annotation> <xs:documentation><![CDATA[Soggetti colpiti da altri eventi eccezionali]]></xs:documentation> </xs:annotation> </xs:enumeration> </xs:restriction> </xs:simpleType> </pre>															

	<pre> </xs:restriction> </xs:simpleType> </pre>
--	---

simpleType Estero

namespace	urn:www.agenziaentrategov.it:specificheTecniche:common
type	restriction of xs:string
properties	base xs:string
used by	simpleTypes PE_Type PN_Type
facets	Kind Value Annotation enumeration EE
source	<pre> <xs:simpleType name="Estero"> <xs:restriction base="xs:string"> <xs:enumeration value="EE"/> </xs:restriction> </xs:simpleType> </pre>

simpleType PE_Type

namespace	urn:www.agenziaentrategov.it:specificheTecniche:common
type	union of (ProvincieItaliane , Estero)
used by	element Domicilio EE_Type/Provincia
annotation	documentation Tipo semplice costituito dalle sigle delle provincie italiane in vigore e dalla sigla "EE" che indica un paese estero.
source	<pre> <xs:simpleType name="PE_Type"> <xs:annotation> <xs:documentation>Tipo semplice costituito dalle sigle delle provincie italiane in vigore e dalla sigla "EE" che indica un paese estero.</xs:documentation> </xs:annotation> <xs:union memberTypes="ProvincieItaliane Estero"/> </xs:simpleType> </pre>

simpleType PN_Type

namespace	urn:www.agenziaentrategov.it:specificheTecniche:common
type	union of (ProvincieItaliane , ProvincieCroate , Estero , ProvincieSoppresse)
used by	element Dati Anagrafici Type/ProvinciaNascita
annotation	documentation Tipo semplice costituito dalle sigle delle provincie italiane in vigore, dalle sigle delle provincie croate di Fiume, Pola e Zara e dalla sigla "EE" che indica un paese estero.
source	<pre> <xs:simpleType name="PN_Type"> <xs:annotation> <xs:documentation>Tipo semplice costituito dalle sigle delle provincie italiane in vigore, dalle sigle delle provincie croate di Fiume, Pola e Zara e dalla sigla "EE" che indica un paese estero.</xs:documentation> </xs:annotation> <xs:union memberTypes="ProvincieItaliane ProvincieCroate Estero ProvincieSoppresse"/> </pre>

	<code></xs:simpleType></code>
--	-------------------------------------

simpleType PR_Type

namespace	urn:www.agenziaentrate.gov.it:specificheTecniche:common
type	union of (ProvincieItaliane)
used by	element Domicilio Ita Type/Provincia
annotation	documentation Tipo semplice costituito dalle sigle delle provincie italiane in vigore.
source	<pre> <xs:simpleType name="PR_Type"> <xs:annotation> <xs:documentation>Tipo semplice costituito dalle sigle delle provincie italiane in vigore.</xs:documentation> </xs:annotation> <xs:union memberTypes="ProvincieItaliane"/> </xs:simpleType> </pre>

simpleType ProvincieCroate

namespace	urn:www.agenziaentrate.gov.it:specificheTecniche:common												
type	restriction of xs:string												
properties	base xs:string												
used by	simpleType PN_Type												
facets	<table border="1"> <thead> <tr> <th>Kind</th> <th>Value</th> <th>Annotation</th> </tr> </thead> <tbody> <tr> <td>enumeration</td> <td>FU</td> <td>documentation Fiume</td> </tr> <tr> <td>enumeration</td> <td>PL</td> <td>documentation Pola</td> </tr> <tr> <td>enumeration</td> <td>ZA</td> <td>documentation Zara</td> </tr> </tbody> </table>	Kind	Value	Annotation	enumeration	FU	documentation Fiume	enumeration	PL	documentation Pola	enumeration	ZA	documentation Zara
Kind	Value	Annotation											
enumeration	FU	documentation Fiume											
enumeration	PL	documentation Pola											
enumeration	ZA	documentation Zara											
source	<pre> <xs:simpleType name="ProvincieCroate"> <xs:restriction base="xs:string"> <xs:enumeration value="FU"> <xs:annotation> <xs:documentation>Fiume</xs:documentation> </xs:annotation> </xs:enumeration> <xs:enumeration value="PL"> <xs:annotation> <xs:documentation>Pola</xs:documentation> </xs:annotation> </xs:enumeration> <xs:enumeration value="ZA"> <xs:annotation> <xs:documentation>Zara</xs:documentation> </xs:annotation> </xs:enumeration> </xs:restriction> </xs:simpleType> </pre>												

simpleType ProvinciItaliane

namespace	urn:www.agenziaentrate.gov.it:specificheTecniche:common		
type	restriction of xs:string		
properties	base xs:string		
used by	simpleTypes PE_Type PN_Type PR_Type		
facets	Kind	Value	Annotation
	enumeration	AG	
	enumeration	AL	
	enumeration	AN	
	enumeration	AO	
	enumeration	AP	
	enumeration	AQ	
	enumeration	AR	
	enumeration	AT	
	enumeration	AV	
	enumeration	BA	
	enumeration	BG	
	enumeration	BI	
	enumeration	BL	
	enumeration	BN	
	enumeration	BO	
	enumeration	BR	
	enumeration	BS	
	enumeration	BT	
	enumeration	BZ	
	enumeration	CA	
	enumeration	CB	
	enumeration	CE	
	enumeration	CH	
	enumeration	CI	
	enumeration	CL	
	enumeration	CN	
	enumeration	CO	
	enumeration	CR	
	enumeration	CS	
	enumeration	CT	
	enumeration	CZ	
	enumeration	EN	
	enumeration	FC	
	enumeration	FE	
	enumeration	FG	
	enumeration	FI	
	enumeration	FM	
	enumeration	FR	

enumeration	GE
enumeration	GO
enumeration	GR
enumeration	IM
enumeration	IS
enumeration	KR
enumeration	LC
enumeration	LE
enumeration	LI
enumeration	LO
enumeration	LT
enumeration	LU
enumeration	MB
enumeration	MC
enumeration	ME
enumeration	MI
enumeration	MN
enumeration	MO
enumeration	MS
enumeration	MT
enumeration	NA
enumeration	NO
enumeration	NU
enumeration	OG
enumeration	OR
enumeration	OT
enumeration	PA
enumeration	PC
enumeration	PD
enumeration	PE
enumeration	PG
enumeration	PI
enumeration	PN
enumeration	PO
enumeration	PR
enumeration	PT
enumeration	PU
enumeration	PV
enumeration	PZ
enumeration	RA
enumeration	RC
enumeration	RE
enumeration	RG
enumeration	RI
enumeration	RM
enumeration	RN

enumeration	RO
enumeration	SA
enumeration	SI
enumeration	SO
enumeration	SP
enumeration	SR
enumeration	SS
enumeration	SU
enumeration	SV
enumeration	TA
enumeration	TE
enumeration	TN
enumeration	TO
enumeration	TP
enumeration	TR
enumeration	TS
enumeration	TV
enumeration	UD
enumeration	VA
enumeration	VB
enumeration	VC
enumeration	VE
enumeration	VI
enumeration	VR
enumeration	VS
enumeration	VT
enumeration	VV

annotation	documentation																																																																											
	<p style="text-align: center;">Elenco delle provincie italiane in vigore, valori ammessi:</p> <table style="margin-left: auto; margin-right: auto;"> <tr><td>Agrigento</td><td>AG</td><td></td></tr> <tr><td>Alessandria</td><td></td><td>AL</td></tr> <tr><td>Ancona</td><td></td><td>AN</td></tr> <tr><td>Aosta</td><td>AO</td><td></td></tr> <tr><td>Ascoli Piceno</td><td>AP</td><td></td></tr> <tr><td>L'Aquila</td><td>AQ</td><td></td></tr> <tr><td>Arezzo</td><td></td><td>AR</td></tr> <tr><td>Asti</td><td></td><td>AT</td></tr> <tr><td>Avellino</td><td>AV</td><td></td></tr> <tr><td>Bari</td><td></td><td>BA</td></tr> <tr><td>Bergamo</td><td></td><td>BG</td></tr> <tr><td>Biella</td><td></td><td>BI</td></tr> <tr><td>Belluno</td><td></td><td>BL</td></tr> <tr><td>Benevento</td><td></td><td>BN</td></tr> <tr><td>Bologna</td><td></td><td>BO</td></tr> <tr><td>Brindisi</td><td>BR</td><td></td></tr> <tr><td>Brescia</td><td></td><td>BS</td></tr> <tr><td>Barletta-Andria-Trani</td><td>BT</td><td></td></tr> <tr><td>Bolzano</td><td></td><td>BZ</td></tr> <tr><td>Cagliari</td><td>CA</td><td></td></tr> <tr><td>Campobasso</td><td></td><td>CB</td></tr> <tr><td>Caserta</td><td></td><td>CE</td></tr> <tr><td>Chieti</td><td></td><td>CH</td></tr> <tr><td>Carbonia-Iglesias</td><td>CI</td><td></td></tr> <tr><td>Caltanissetta</td><td>CL</td><td></td></tr> </table>	Agrigento	AG		Alessandria		AL	Ancona		AN	Aosta	AO		Ascoli Piceno	AP		L'Aquila	AQ		Arezzo		AR	Asti		AT	Avellino	AV		Bari		BA	Bergamo		BG	Biella		BI	Belluno		BL	Benevento		BN	Bologna		BO	Brindisi	BR		Brescia		BS	Barletta-Andria-Trani	BT		Bolzano		BZ	Cagliari	CA		Campobasso		CB	Caserta		CE	Chieti		CH	Carbonia-Iglesias	CI		Caltanissetta	CL	
Agrigento	AG																																																																											
Alessandria		AL																																																																										
Ancona		AN																																																																										
Aosta	AO																																																																											
Ascoli Piceno	AP																																																																											
L'Aquila	AQ																																																																											
Arezzo		AR																																																																										
Asti		AT																																																																										
Avellino	AV																																																																											
Bari		BA																																																																										
Bergamo		BG																																																																										
Biella		BI																																																																										
Belluno		BL																																																																										
Benevento		BN																																																																										
Bologna		BO																																																																										
Brindisi	BR																																																																											
Brescia		BS																																																																										
Barletta-Andria-Trani	BT																																																																											
Bolzano		BZ																																																																										
Cagliari	CA																																																																											
Campobasso		CB																																																																										
Caserta		CE																																																																										
Chieti		CH																																																																										
Carbonia-Iglesias	CI																																																																											
Caltanissetta	CL																																																																											

	Cuneo		CN
	Como		CO
	Cremona		CR
	Cosenza		CS
	Catania		CT
	Catanzaro		CZ
	Enna		EN
	Forli-Cesena	FC	
	Ferrara		FE
	Foggia		FG
	Firenze		FI
	Fermo		FM
	Frosinone	FR	
	Genova		GE
	Gorizia		GO
	Grosseto	GR	
	Imperia		IM
	Isernia		IS
	Crotone		KR
	Lecco		LC
	Lecce		LE
	Livorno		LI
	Lodi		LO
	Latina		LT
	Lucca		LU
	Monza e Brianza	MB	
	Macerata	MC	
	Messina		ME
	Milano		MI
	Mantova		MN
	Modena		MO
	Massa e Carrara	MS	
	Matera		MT
	Napoli		NA
	Novara		NO
	Nuoro		NU
	Ogliastra	OG	
	Oristano	OR	
	Olbia-Tempio	OT	
	Palermo		PA
	Piacenza	PC	
	Padova		PD
	Pescara		PE
	Perugia		PG
	Pisa		PI
	Pordenone		PN
	Prato		PO
	Parma		PR
	Pistoia		PT
	Pesaro e Urbino	PU	
	Pavia		PV
	Potenza		PZ
	Ravenna		RA
	Reggio Calabria	RC	
	Reggio Emilia	RE	
	Ragusa		RG
	Rieti		RI
	Roma		RM
	Rimini		RN
	Rovigo		RO
	Salerno		SA
	iena		SI
	Sondrio		SO
	La Spezia	SP	
	Siracusa	SR	
	Sassari		SS
	Sud Sardegna	SU	
	Savona		SV
	Taranto		TA
	Teramo		TE

	Trento			TN
	Torino			TO
	Trapani			TP
	Terni			TR
	Trieste			TS
	Treviso			TV
	Udine			UD
	Varese			VA
	Verbano-Cusio-Ossola	VB		
	Vercelli		VC	
	Venezia			VE
	Vicenza			VI
	Verona			VR
	Medio Campidano		VS	
	Viterbo			VT
	Vibo Valentia		VV	

source	<pre> <xs:simpleType name="ProvincieItaliane"> <xs:annotation> <xs:documentation> Elenco delle provincie italiane in vigore, valori ammessi: Agrigento AG Alessandria AL Ancona AN Aosta AO Ascoli Piceno AP L'Aquila AQ Arezzo AR Asti AT Avellino AV Bari BA Bergamo BG Biella BI Belluno BL Benevento BN Bologna BO Brindisi BR Brescia BS Barletta-Andria-Trani BT Bolzano BZ Cagliari CA Campobasso CB Caserta CE Chieti CH Carbonia-Iglesias CI Caltanissetta CL Cuneo CN Como CO Cremona CR Cosenza CS Catania CT Catanzaro CZ Enna EN Forlì-Cesena FC Ferrara FE Foggia FG </pre>			
--------	--	--	--	--

	Firenze		FI
	Fermo		FM
	Frosinone		FR
	Genova		GE
	Gorizia		GO
	Grosseto		GR
	Imperia		IM
	Isernia		IS
	Crotone		KR
	Lecco		LC
	Lecce		LE
	Livorno		LI
	Lodi		LO
	Latina		LT
	Lucca		LU
	Monza e Brianza		MB
	Macerata		MC
	Messina		ME
	Milano		MI
	Mantova		MN
	Modena		MO
	Massa e Carrara		MS
	Matera		MT
	Napoli		NA
	Novara		NO
	Nuoro		NU
	Ogliastra		OG
	Oristano		OR
	Olbia-Tempio	OT	
	Palermo		PA
	Piacenza		PC
	Padova		PD
	Pescara		PE
	Perugia		PG
	Pisa		PI
	Pordenone		PN
	Prato		PO
	Parma		PR
	Pistoia		PT
	Pesaro e Urbino		PU
	Pavia		PV
	Potenza		PZ
	Ravenna		RA
	Reggio Calabria		RC
	Reggio Emilia	RE	
	Ragusa		RG
	Rieti		RI
	Roma		RM
	Rimini		RN
	Rovigo		RO
	Salerno		SA
	iena		SI
	Sondrio		SO
	La Spezia		SP
	Siracusa		SR

Sassari		SS
Sud Sardegna	SU	
Savona	SV	
Taranto		TA
Teramo	TE	
Trento		TN
Torino	TO	
Trapani		TP
Terni	TR	
Trieste		TS
Treviso		TV
Udine	UD	
Varese	VA	
Verbano-Cusio-Ossola	VB	
Vercelli	VC	
Venezia		VE
Vicenza		VI
Verona	VR	
Medio Campidano	VS	
Viterbo		VT
Vibo Valentia	VV	

</xs:documentation>

</xs:annotation>

<xs:restriction base="xs:string">

<xs:enumeration value="AG"/>

<xs:enumeration value="AL"/>

<xs:enumeration value="AN"/>

<xs:enumeration value="AO"/>

<xs:enumeration value="AP"/>

<xs:enumeration value="AQ"/>

<xs:enumeration value="AR"/>

<xs:enumeration value="AT"/>

<xs:enumeration value="AV"/>

<xs:enumeration value="BA"/>

<xs:enumeration value="BG"/>

<xs:enumeration value="BI"/>

<xs:enumeration value="BL"/>

<xs:enumeration value="BN"/>

<xs:enumeration value="BO"/>

<xs:enumeration value="BR"/>

<xs:enumeration value="BS"/>

<xs:enumeration value="BT"/>

<xs:enumeration value="BZ"/>

<xs:enumeration value="CA"/>

<xs:enumeration value="CB"/>

<xs:enumeration value="CE"/>

<xs:enumeration value="CH"/>

<xs:enumeration value="CI"/>

<xs:enumeration value="CL"/>

<xs:enumeration value="CN"/>

<xs:enumeration value="CO"/>

<xs:enumeration value="CR"/>

<xs:enumeration value="CS"/>

<xs:enumeration value="CT"/>

```
<xs:enumeration value="CZ"/>
<xs:enumeration value="EN"/>
<xs:enumeration value="FC"/>
<xs:enumeration value="FE"/>
<xs:enumeration value="FG"/>
<xs:enumeration value="FI"/>
<xs:enumeration value="FM"/>
<xs:enumeration value="FR"/>
<xs:enumeration value="GE"/>
<xs:enumeration value="GO"/>
<xs:enumeration value="GR"/>
<xs:enumeration value="IM"/>
<xs:enumeration value="IS"/>
<xs:enumeration value="KR"/>
<xs:enumeration value="LC"/>
<xs:enumeration value="LE"/>
<xs:enumeration value="LI"/>
<xs:enumeration value="LO"/>
<xs:enumeration value="LT"/>
<xs:enumeration value="LU"/>
<xs:enumeration value="MB"/>
<xs:enumeration value="MC"/>
<xs:enumeration value="ME"/>
<xs:enumeration value="MI"/>
<xs:enumeration value="MN"/>
<xs:enumeration value="MO"/>
<xs:enumeration value="MS"/>
<xs:enumeration value="MT"/>
<xs:enumeration value="NA"/>
<xs:enumeration value="NO"/>
<xs:enumeration value="NU"/>
<xs:enumeration value="OG"/>
<xs:enumeration value="OR"/>
<xs:enumeration value="OT"/>
<xs:enumeration value="PA"/>
<xs:enumeration value="PC"/>
<xs:enumeration value="PD"/>
<xs:enumeration value="PE"/>
<xs:enumeration value="PG"/>
<xs:enumeration value="PI"/>
<xs:enumeration value="PN"/>
<xs:enumeration value="PO"/>
<xs:enumeration value="PR"/>
<xs:enumeration value="PT"/>
<xs:enumeration value="PU"/>
<xs:enumeration value="PV"/>
<xs:enumeration value="PZ"/>
<xs:enumeration value="RA"/>
<xs:enumeration value="RC"/>
<xs:enumeration value="RE"/>
<xs:enumeration value="RG"/>
<xs:enumeration value="RI"/>
<xs:enumeration value="RM"/>
<xs:enumeration value="RN"/>
<xs:enumeration value="RO"/>
```

	<pre> <xs:enumeration value="SA"/> <xs:enumeration value="SI"/> <xs:enumeration value="SO"/> <xs:enumeration value="SP"/> <xs:enumeration value="SR"/> <xs:enumeration value="SS"/> <xs:enumeration value="SU"/> <xs:enumeration value="SV"/> <xs:enumeration value="TA"/> <xs:enumeration value="TE"/> <xs:enumeration value="TN"/> <xs:enumeration value="TO"/> <xs:enumeration value="TP"/> <xs:enumeration value="TR"/> <xs:enumeration value="TS"/> <xs:enumeration value="TV"/> <xs:enumeration value="UD"/> <xs:enumeration value="VA"/> <xs:enumeration value="VB"/> <xs:enumeration value="VC"/> <xs:enumeration value="VE"/> <xs:enumeration value="VI"/> <xs:enumeration value="VR"/> <xs:enumeration value="VS"/> <xs:enumeration value="VT"/> <xs:enumeration value="VV"/> </xs:restriction> </xs:simpleType> </pre>
--	---

simpleType **ProvinciaSoppresse**

namespace	urn:www.agenziaentrte.gov.it:specificheTecniche:common									
type	restriction of xs:string									
properties	base xs:string									
used by	simpleType PN_Type									
facets	<table border="1"> <thead> <tr> <th>Kind</th> <th>Value</th> <th>Annotation</th> </tr> </thead> <tbody> <tr> <td>enumeration</td> <td>FO</td> <td>documentation Forlì</td> </tr> <tr> <td>enumeration</td> <td>PS</td> <td>documentation Pesaro</td> </tr> </tbody> </table>	Kind	Value	Annotation	enumeration	FO	documentation Forlì	enumeration	PS	documentation Pesaro
Kind	Value	Annotation								
enumeration	FO	documentation Forlì								
enumeration	PS	documentation Pesaro								
source	<pre> <xs:simpleType name="ProvinciaSoppresse"> <xs:restriction base="xs:string"> <xs:enumeration value="FO"> <xs:annotation> <xs:documentation>Forlì</xs:documentation> </xs:annotation> </xs:enumeration> <xs:enumeration value="PS"> <xs:annotation> <xs:documentation>Pesaro</xs:documentation> </xs:annotation> </xs:enumeration> </xs:restriction> </pre>									

	<code></xs:simpleType></code>
--	-------------------------------------

XML Schema documentation generated by [XMLSpy](http://www.altova.com/xmlspy) Schema Editor <http://www.altova.com/xmlspy>